



TOYOTA

СТРЕМИТЬСЯ
К ЛУЧШЕМУ

C-HR / C-HR HV

РУКОВОДСТВО ПО ЭКСПЛУАТАЦИИ
НАВИГАЦИОННОЙ И
МУЛЬТИМЕДИЙНОЙ СИСТЕМ



TOYOTA MOTOR EUROPE NV/SA

Адрес: Avenue du Bourget 60 - 1140 Brussels, Belgium.

Веб-сайт: <https://www.toyota-europe.com>

©2016 TOYOTA MOTOR CORPORATION

Все права защищены. Копирование данного документа полностью или частично без письменного разрешения корпорации Toyota Motor запрещено.

Отпечатано в ЕС

1	ОСНОВНЫЕ ДЕЙСТВИЯ	11
2	АУДИОСИСТЕМА	21
3	СИСТЕМА ГРОМКОЙ СВЯЗИ С ИНТЕРФЕЙСОМ Bluetooth® (Toyota Touch 2)	63
4	СИСТЕМА ГРОМКОЙ СВЯЗИ С ИНТЕРФЕЙСОМ Bluetooth® (Toyota Touch 2 with Go)	93
5	СИСТЕМА РЕЧЕВЫХ КОМАНД	127
6	НАСТРОЙКА	131
7	СИСТЕМА ЗАДНЕГО ВИДА	177
8	СИСТЕМА НАВИГАЦИИ	191
9	ПРИЛОЖЕНИЯ	243

Более подробные сведения о следующем оборудовании см. в "Руководство для Владельца".

- Монитор энергии (только гибридный автомобиль)
- Расход топлива
- Индивидуальные настройки автомобиля

Введение

РУКОВОДСТВО ДЛЯ ВЛАДЕЛЬЦА ПО СИСТЕМЕ НАВИГАЦИИ И МУЛЬТИМЕДИЙНОЙ СИСТЕМЕ

В данном руководстве описывается работа системы навигации/мультимедийной системы. Для правильного использования следует внимательно прочитать это руководство. Это руководство должно постоянно храниться в автомобиле.

Снимки экрана, представленные в этом документе, могут отличаться от фактического внешнего вида экранов системы навигации/мультимедийной системы в зависимости от наличия функций и/или контракта, а также картографических данных на момент создания этого документа.

Пожалуйста, помните, что содержание этого руководства может отличаться от системы навигации/мультимедийной системы в некоторых случаях, например, когда программное обеспечение системы обновляется.

СИСТЕМА НАВИГАЦИИ

Система навигации - одно из самых передовых технологических решений для автомобилей. Система принимает спутниковые сигналы от системы глобального позиционирования (GPS), разработанной Министерством обороны США. С помощью этих сигналов и других датчиков автомобиля система указывает текущее положение и позволяет определить требуемое место назначения.

Система навигации позволяет выбирать эффективные маршруты от вашего текущего исходного местоположения до места назначения. Система также предназначена для эффективного прокладывания маршрута к незнакомому месту назначения. Система разработана "Harman International" с использованием карт "HERE". Рассчитанные маршруты могут оказаться не самыми короткими и не самыми свободными от "пробок". Знание местных особенностей или "спрямление пути" иногда могут позволить добраться до места назначения быстрее, чем по рассчитанным маршрутам.

База данных системы навигации включает в себя категории точек интереса, позволяющие легко выбирать места назначения, например, рестораны и отели. Если место назначения отсутствует в базе данных, можно ввести фактический адрес или близкий к нему крупный перекресток, и система проложит к нему маршрут.

В системе предусмотрены как визуальная карта, так и аудиоинструкции. Аудиоинструкции предусматривают указание оставшегося расстояния и направления поворота при приближении к перекрестку. Эти голосовые инструкции позволяют следить за дорогой, не отвлекаясь, и оставляют достаточно времени для выполнения маневра, перестроения в другой ряд или снижения скорости.

Пожалуйста, помните, что все существующие сегодня автомобильные системы навигации имеют определенные ограничения, которые снижают возможности их эффективного применения. Точность положения автомобиля зависит от условий приема спутникового сигнала, конфигурации дорог, состояния автомобиля или других условий. Для получения дополнительной информации об ограничениях системы см. страницу 239.

TOYOTA MOTOR CORPORATION

ВАЖНАЯ ИНФОРМАЦИЯ ОБ ЭТОМ РУКОВОДСТВЕ

Из соображений безопасности в этом руководстве элементы, требующие особого внимания, выделены следующими пометками.

ПРЕДУПРЕЖДЕНИЕ

- Этот символ предупреждает об опасности получить травму в случае игнорирования предупреждения. Он информирует вас о том, что вы должны и чего не должны делать для того, чтобы снизить опасность травмы для себя и других.

УВЕДОМЛЕНИЕ

- Этот символ предупреждает об опасности повреждения автомобиля или его оборудования в случае игнорирования предупреждения. Он информирует вас о том, что вы должны и чего не должны делать для того, чтобы предотвратить или снизить риск повреждения автомобиля и его оборудования.

СИМВОЛЫ, ИСПОЛЬЗОВАННЫЕ НА ИЛЛЮСТРАЦИЯХ



Запрещающий знак

Перечеркнутый круг означает “Запрещается”, “Не делайте этого” или “Не допускайте этого”.



Стрелки, обозначающие операции

- ➔ Обозначает действие (нажатие, вращение и т.д.) при использовании переключателей и других устройств.

УКАЗАНИЯ ОТНОСИТЕЛЬНО ДАННОГО РУКОВОДСТВА



Номер	Наименование	Описание
1	Рабочие принципы	Объясняется принцип действия.
2	Основные операции	Объясняются действия операции.
3	Смежные операции	Описываются дополнительные операции основной операции.
4	Информация	Описывается полезная информация для пользователя.

■ ИНФОРМАЦИЯ ДЛЯ АВТОМОБИЛЕЙ С ГИБРИДНЫМ ПРИВОДОМ ПРЕДСТАВЛЕНЫ В СКОБКАХ РЯДОМ С ИНФОРМАЦИЕЙ ОБ АВТОМОБИЛЯХ С БЕНЗИНОВЫМ ДВИГАТЕЛЕМ

При описании бензиновых и гибридных автомобилей используются разные стили

► Пример

При установке замка запуска двигателя*¹ <переключателя питания>*² в режим ACCESSORY или IGNITION ON*¹ <ON>*² отображается начальный экран, и система начинает работать.

*1: Автомобили с бензиновым двигателем

*2: Автомобили с гибридной системой

ИНСТРУКЦИЯ ПО ТЕХНИКЕ БЕЗОПАСНОСТИ (Toyota Touch 2 with Go)

Для максимально безопасной эксплуатации этой системы выполняйте все изложенные ниже инструкции по безопасности.

Эта система предназначена для помощи в достижении места назначения и при надлежащем использовании обеспечивает решение этой задачи. Водитель несет единоличную ответственность за безопасную эксплуатацию автомобиля и безопасность своих пассажиров.

Запрещается чрезмерное использование функций этой системы, при котором водитель отвлекается, и возникают угрозы безопасности движения. Приоритет во время движения - это безопасная эксплуатация автомобиля. Во время движения обязательно соблюдайте все правила дорожного движения.

Перед началом фактической эксплуатации этой системы научитесь пользоваться ею и тщательно изучите ее. Прочтите все руководство, чтобы понять принцип действия системы. Использование этой системы другими лицами разрешается только после тщательного изучения инструкций в этом руководстве.

Для обеспечения безопасности некоторые функции во время движения могут быть недоступны. Недоступные сенсорные кнопки затеняются.

Во время движения как можно больше слушайте голосовые инструкции, только иногда поглядывая на экран, когда это безопасно. Однако, не следует полностью полагаться на систему голосовых подсказок. Используйте их только для справки. Если система не может правильно определить текущее положение автомобиля, существует возможность неправильных, запоздалых или неголосовых подсказок.

Возможны случаи неполноты данных в системе. Дорожные условия, включая ограничения движения (запрет левых поворотов, закрытия улиц и т.д.), часто изменяются. Поэтому перед выполнением каких-либо инструкций системы следует определить возможность сделать это с соблюдением требований безопасности и законодательства.

В системе не предусмотрена возможность предупреждения о таких факторах, как безопасность зоны, состояние улиц и наличие аварийных служб. При отсутствии уверенности в безопасности зоны на нее не следует въезжать. Эта система не может заменить личной оценки ситуации водителем.

Эту систему допускается использовать только там, где это разрешено законом.



ПРЕДУПРЕЖДЕНИЕ

- Соблюдайте предельную осторожность, если используете систему навигации во время управления автомобилем. Недостаточное внимание, уделяемое дороге, движению транспорта или погодным условиям, может стать причиной аварии.
- Во время движения обязательно соблюдайте правила дорожного движения и следите за дорожными условиями. Если на дороге заменен дорожный знак, в ведении по маршруту может не быть обновленной информации, например, направление движения по улице с односторонним движением.

ИНСТРУКЦИЯ ПО ТЕХНИКЕ БЕЗОПАСНОСТИ (Toyota Touch 2)

Для максимально безопасной эксплуатации этой системы выполняйте все изложенные ниже инструкции по безопасности.

Запрещается чрезмерное использование функций этой системы, при котором водитель отвлекается, и возникают угрозы безопасности движения. Приоритет во время движения - это безопасная эксплуатация автомобиля. Во время движения обязательно соблюдайте все правила дорожного движения.

Перед началом фактической эксплуатации этой системы научитесь пользоваться ею и тщательно изучите ее. Прочтите все руководство, чтобы понять принцип действия системы. Использование этой системы другими лицами разрешается только после тщательного изучения инструкций в этом руководстве.

Для обеспечения безопасности некоторые функции во время движения могут быть недоступны. Недоступные сенсорные кнопки затеняются.



ПРЕДУПРЕЖДЕНИЕ

- Соблюдайте предельную осторожность, если используете мультимедийную систему во время управления автомобилем. Недостаточное внимание, уделяемое дороге, движению транспорта или погодным условиям, может стать причиной аварии.

ОГЛАВЛЕНИЕ

1 ОСНОВНЫЕ ДЕЙСТВИЯ

1. ОРГАНЫ УПРАВЛЕНИЯ И СВОЙСТВА	12
ОПИСАНИЕ ОРГАНОВ УПРАВЛЕНИЯ	12
ЕМКОСТНЫЕ СЕНСОРНЫЕ ПЕРЕКЛЮЧАТЕЛИ	14
РАБОТА С СЕНСОРНЫМ ЭКРАНОМ	15

2 АУДИОСИСТЕМА

1. ОСНОВНЫЕ ОПЕРАЦИИ	22
НЕКОТОРЫЕ ОСНОВНЫЕ ФУНКЦИИ	22
2. ЭКСПЛУАТАЦИЯ РАДИО	25
AM/FM/DAB РАДИО	25
3. РАБОТА С НОСИТЕЛЯМИ	33
USB-НАКОПИТЕЛЬ	33
iPod	39
AUX	45
АУДИОСИСТЕМА С ИНТЕРФЕЙСОМ Bluetooth®	48
4. ОРГАНЫ ДИСТАНЦИОННОГО УПРАВЛЕНИЯ АУДИОСИСТЕМОЙ	54
ПЕРЕКЛЮЧАТЕЛИ НА РУЛЕВОМ КОЛЕСЕ	54
5. СОВЕТЫ ПО РАБОТЕ С АУДИОСИСТЕМОЙ	56
ИНФОРМАЦИЯ ОБ УПРАВЛЕНИИ	56

3 СИСТЕМА ГРОМКОЙ СВЯЗИ С ИНТЕРФЕЙСОМ Bluetooth® (Toyota Touch 2)

1. ОСНОВНЫЕ СВЕДЕНИЯ ДО НАЧАЛА РАБОТЫ	64
КРАТКИЙ СПРАВОЧНИК	64
НЕКОТОРЫЕ ОСНОВНЫЕ ФУНКЦИИ	66
РЕГИСТРАЦИЯ ЗАПИСИ	70
2. ЭКСПЛУАТАЦИЯ ТЕЛЕФОНА	73
ВЫЗОВ ПО ТЕЛЕФОНУ С ИНТЕРФЕЙСОМ Bluetooth®	73
ПРИЕМ ВЫЗОВОВ НА ТЕЛЕФОНЕ С ИНТЕРФЕЙСОМ Bluetooth®	77
РАЗГОВОР ПО ТЕЛЕФОНУ С ИНТЕРФЕЙСОМ Bluetooth®	78
3. ФУНКЦИЯ КОРОТКИХ СООБЩЕНИЙ	82
ФУНКЦИЯ КОРОТКИХ СООБЩЕНИЙ	82
4. ЧТО ДЕЛАТЬ, ЕСЛИ	86
ПОИСК И УСТРАНЕНИЕ НЕИСПРАВНОСТЕЙ	86

СИСТЕМА ГРОМКОЙ СВЯЗИ С ИНТЕРФЕЙСОМ Bluetooth® (Toyota Touch 2 with Go)

1. ОСНОВНЫЕ СВЕДЕНИЯ ДО НАЧАЛА РАБОТЫ	94
КРАТКИЙ СПРАВОЧНИК	94
НЕКОТОРЫЕ ОСНОВНЫЕ ФУНКЦИИ	96
РЕГИСТРАЦИЯ ЗАПИСИ	100
2. ЭКСПЛУАТАЦИЯ ТЕЛЕФОНА	103
ВЫЗОВ ПО ТЕЛЕФОНУ С ИНТЕРФЕЙСОМ Bluetooth®	103
ПРИЕМ ВЫЗОВОВ НА ТЕЛЕФОНЕ С ИНТЕРФЕЙСОМ Bluetooth®	108
РАЗГОВОР ПО ТЕЛЕФОНУ С ИНТЕРФЕЙСОМ Bluetooth®	109
3. ФУНКЦИЯ КОРОТКИХ СООБЩЕНИЙ	113
ФУНКЦИЯ КОРОТКИХ СООБЩЕНИЙ	113
4. РАБОТА С Siri/Google Now	117
Siri/Google Now	117
5. ЧТО ДЕЛАТЬ, ЕСЛИ...	119
ПОИСК И УСТРАНЕНИЕ НЕИСПРАВНОСТЕЙ	119

СИСТЕМА РЕЧЕВЫХ КОМАНД

1. РАБОТА С СИСТЕМОЙ РЕЧЕВЫХ КОМАНД	128
СИСТЕМА РЕЧЕВЫХ КОМАНД.....	128

НАСТРОЙКА

1. НАСТРОЙКА	132
КРАТКИЙ СПРАВОЧНИК	132
ОБЩИЕ НАСТРОЙКИ.....	134
НАСТРОЙКИ ДИСПЛЕЯ.....	137
НАСТРОЙКИ АУДИОСИСТЕМЫ	139
НАСТРОЙКИ Bluetooth®	141
НАСТРОЙКИ ВОЗМОЖНОСТИ ПОДКЛЮЧЕНИЯ	148
НАСТРОЙКИ КАРТЫ MAPS.....	163
НАВИГАЦИОННЫЕ НАСТРОЙКИ....	166
НАСТРОЙКИ ДОРОЖНЫХ СООБЩЕНИЙ.....	168
НАСТРОЙКИ TOYOTA ОНЛАЙН	170
НАСТРОЙКИ ТЕЛЕФОНА	174
НАСТРОЙКИ АВТОМОБИЛЯ.....	175
НАЧАЛО РАБОТЫ	176

СИСТЕМА ЗАДНЕГО ВИДА

1. СИСТЕМА ЗАДНЕГО ВИДА	178
СИСТЕМА ЗАДНЕГО ВИДА	178
МЕРЫ ПРЕДОСТОРОЖНОСТИ ПРИ ИСПОЛЬЗОВАНИИ СИСТЕМЫ ЗАДНЕГО ВИДА	182
ЭТО НЕОБХОДИМО ЗНАТЬ	188

8 СИСТЕМА НАВИГАЦИИ

1. ОСНОВНЫЕ ДЕЙСТВИЯ	192
КРАТКИЙ СПРАВОЧНИК	192
РАБОТА С ЭКРАНОМ КАРТЫ	198
ИНФОРМАЦИЯ ОБ ЭКРАНЕ КАРТЫ.....	203
ДОРОЖНЫЕ СООБЩЕНИЯ	208
2. ПОИСК МЕСТА НАЗНАЧЕНИЯ	211
ОПЕРАЦИЯ ПОИСКА.....	211
3. ВЕДЕНИЕ ПО МАРШРУТУ.....	220
НАЧАЛО ВЕДЕНИЯ ПО МАРШРУТУ.....	220
ВЕДЕНИЕ ПО МАРШРУТУ.....	223
ИЗМЕНЕНИЕ МАРШРУТА	226
4. ИЗБРАННЫЕ МЕСТА НАЗНАЧЕНИЯ	234
РЕГИСТРАЦИЯ ЗАПИСИ.....	234
ИЗМЕНЕНИЕ ИНФОРМАЦИИ О ЗАПИСИ.....	237
5. ИНФОРМАЦИЯ О СИСТЕМЕ НАВИГАЦИИ.....	239
ОГРАНИЧЕНИЯ СИСТЕМЫ НАВИГАЦИИ.....	239
ОБНОВЛЕНИЯ НАВИГАЦИОННОЙ БАЗЫ ДАННЫХ	242

9 ПРИЛОЖЕНИЯ

1. ПЕРЕД ИСПОЛЬЗОВАНИЕМ ПРИЛОЖЕНИЙ.....	244
КРАТКИЙ СПРАВОЧНИК.....	244
НАСТРОЙКИ, ТРЕБУЕМЫЕ ДЛЯ ПОЛЬЗОВАНИЯ ОНЛАЙН-УСЛУГАМИ	247
УСТАНОВКА/ОБНОВЛЕНИЕ ПРИЛОЖЕНИЙ.....	250
2. РАБОТА С ПРИЛОЖЕНИЯМИ	251
СЛАЙД-ШОУ ИЗОБРАЖЕНИЙ.....	251
ЭЛЕКТРОННАЯ ПОЧТА	253
КАЛЕНДАРЬ	255
Street View	256
ИНФОРМАЦИЯ О ЗАПРАВОЧНЫХ СТАНЦИЯХ	257
ИНФОРМАЦИЯ О ПОГОДЕ.....	258
ИНФОРМАЦИЯ О ПАРКОВКАХ	259
MirrorLink™	260
TOYOTA ASSISTANCE	261

1

ОСНОВНЫЕ ДЕЙСТВИЯ

1 ОРГАНЫ УПРАВЛЕНИЯ И СВОЙСТВА

1. ОПИСАНИЕ ОРГАНОВ УПРАВЛЕНИЯ..... 12
2. ЕМКОСТНЫЕ СЕНСОРНЫЕ ПЕРЕКЛЮЧАТЕЛИ..... 14
3. РАБОТА С СЕНСОРНЫМ ЭКРАНОМ..... 15
 - ЖЕСТЫ ДЛЯ СЕНСОРНОГО ЭКРАНА 16
 - РАБОТА С ЭКРАНОМ ВВОДА..... 17
 - РАБОТА С ЭКРАНОМ СО СПИСКОМ..... 18

1

2

3

4

5

6

7

8

9

1. ОПИСАНИЕ ОРГАНОВ УПРАВЛЕНИЯ

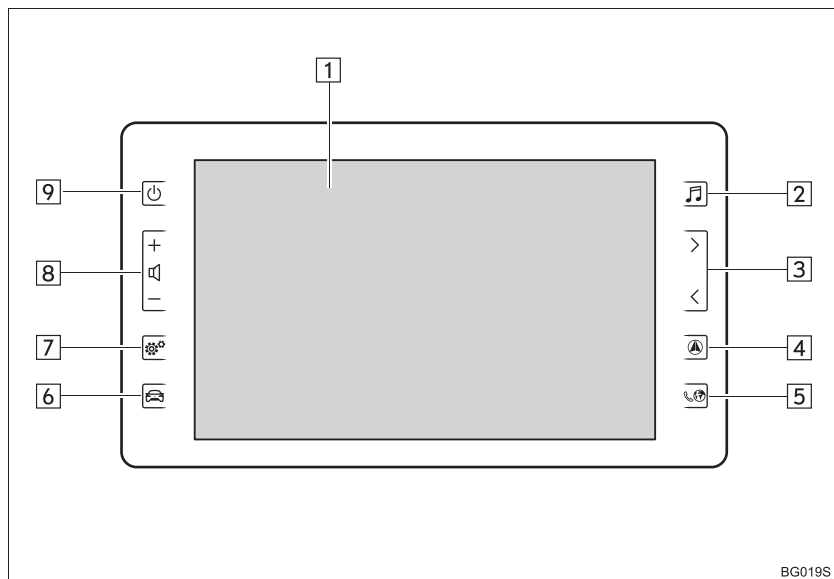

Номер	Функция	Стр.
1	Нажмите для управления wybranными функциями.	15
2	Нажмите, чтобы получить доступ к аудиосистеме. Аудиосистема включается в последнем использованном режиме.	22, 23
3	Нажмите, чтобы искать вверх или вниз по радиостанциям или получить доступ к требуемой дорожке/файлу.	21
4*	Нажмите, чтобы получить доступ к системе навигации. При каждом нажатии на кнопку экран будет переключаться между экраном карты и экраном меню навигации.	191
5	Нажмите, чтобы получить доступ к системе громкой связи с интерфейсом Bluetooth® и приложениям. При каждом нажатии на кнопку экран будет переключаться между экраном меню телефона и экраном меню Toyota онлайн.	63, 93, 243
6	Нажмите, чтобы получить доступ к системе информации об автомобиле.	“Руководство для Владельца”

Номер	Функция	Стр.
7	Нажмите, чтобы индивидуально настроить функциональные настройки.	131
8	Нажмите, чтобы отрегулировать громкость.	—
9	Нажмите, чтобы включить и выключить аудиосистему.	22

*: Toyota Touch 2 with Go

2. ЕМКОСТНЫЕ СЕНСОРНЫЕ ПЕРЕКЛЮЧАТЕЛИ

На панели управления используются емкостные сенсорные переключатели.

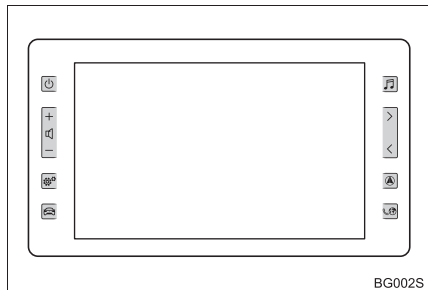

- Чувствительность емкостного переключателя датчика сенсорного можно отрегулировать. (→С.134)

■ ОБРАЩЕНИЕ С ПАНЕЛЬЮ УПРАВЛЕНИЯ

В следующих случаях возможна неправильная операция или отсутствие отклика.

- Если рабочая секция грязная или на нее попала жидкость, возможна неправильная операция или отсутствие отклика.
- Если рабочая секция принимает электромагнитные волны, возможна неправильная операция или отсутствие отклика.
- В случае ношения перчаток во время операции возможно отсутствие отклика.
- Если для управления системой используются ногти, возможно отсутствие отклика.
- Если для управления системой используется сенсорная ручка, возможно отсутствие отклика.
- Если вы касаетесь кистью руки рабочей секции во время операции, возможна неправильная операция.
- Если вы касаетесь кистью руки рабочей секции, возможна неправильная операция.
- Если операции выполняются быстро, возможно отсутствие отклика.

ИНФОРМАЦИЯ

- Не касайтесь панели управления во время включения системы, поскольку переключатели могут не реагировать какое-то время. Однако после включения системы и истечения заданного отрезка времени панель управления возобновит нормальное функционирование.

3. РАБОТА С СЕНСОРНЫМ ЭКРАНОМ

Эта система эксплуатируется преимущественно с помощью сенсорных кнопок.

При нажатии на сенсорную кнопку раздается звуковой сигнал. (Для того чтобы настроить звуковой сигнал →С.134).

**УВЕДОМЛЕНИЕ**

- Во избежание повреждения экрана слегка нажимайте на сенсорные кнопки пальцем.
- Нажимайте на экран только пальцами.
- Вытирайте отпечатки пальцев тканью для чистки стекла. Не используйте химические чистящие средства для очистки экрана, так как они могут повредить сенсорный экран.
- Во избежание разрядки аккумуляторной батареи не оставляйте систему включенной дольше необходимого, когда двигатель не работает <гибридная система не работает>.

ИНФОРМАЦИЯ

- Если система не реагирует на нажатие сенсорной кнопки, отодвиньте палец от экрана и затем нажмите на него снова.
- Затененные сенсорные кнопки не могут быть использованы.
- Отображаемое изображение может быть темнее, а движущиеся изображения могут слегка искажаться, когда дисплей холодный.
- При очень холодных условиях экран может не отображаться, а введенные пользователем данные могут быть удалены. Кроме того, сенсорные кнопки могут реагировать медленнее, чем обычно при нажатии.
- Если смотреть на экран сквозь поляризационный материал, например, поляризационные солнечные очки, экран может быть темным и трудно различимым. В этом случае посмотрите на экран под другими углами, отрегулируйте настройки экрана (→С.137) или снимите солнечные очки.
- Выберите , чтобы вернуться на предыдущий экран.

ЖЕСТЫ ДЛЯ СЕНСОРНОГО ЭКРАНА

Операции выполняются путем нажатия на сенсорный экран непосредственно пальцем.

Рабочий способ	Описание	Основное использование
 <p>BG003S</p>	<p>Легкий удар Быстро нажмите и отпустите один раз.</p>	<p>Выбор элемента на экране</p>
 <p>BG004S</p>	<p>Перетаскивание* Нажмите на экран пальцем и переместите экран на требуемое положение.</p>	<ul style="list-style-type: none"> • Прокручивание списков • Перемещение экрана карты
 <p>BG005S</p>	<p>Щелчок* Быстро переместите экран, щелкнув пальцем.</p>	<p>Перемещение к следующему/предыдущему экрану</p>

*: Указанные выше операции могут не выполняться на всех экранах.

РАБОТА С ЭКРАНОМ ВВОДА

При поиске имени, букв, цифр и т.д. ввод можно выполнять с экрана.

ВВОД БУКВ И ЦИФР

- 1** Чтобы ввести буквы и цифры, нажимайте на клавиши.



Номер	Функция
1	<ul style="list-style-type: none"> Выберите, чтобы удалить одну букву. Выберите и удерживайте, чтобы продолжить удаление букв.
2	Выберите, чтобы ввести символы.
3	Выберите, чтобы выбрать нижний или верхний регистр.
4	Выберите, чтобы сменить типы клавиатуры.

- 2** Выберите “ОК”.

ИНФОРМАЦИЯ

- Когда вводится символ, появится подсказка с отображением возможного совпадения для искомого слова.
- Текущие недоступные сенсорные кнопки будут затенены.
- Если запись слишком длинная для отображения в поле ввода, последний раздел текста ввода будет отображаться с отображением начального раздела как “...”.
- В следующих ситуациях режим ввода будет автоматически переключаться между верхним и нижним регистром.
 - Когда раскладка клавиатуры переключается на ввод в верхнем регистре, раскладка автоматически переключится обратно на ввод в нижнем регистре после ввода одной буквы.
 - Когда вводится “/”, “&”, “.” или “(”, раскладка клавиатуры будет автоматически переключаться на ввод в верхнем регистре.
 - Когда все символы удалены, раскладка клавиатуры будет автоматически переключаться на ввод в верхнем регистре.

ВВОД ИЗ СПИСКА СОВПАДАЮЩИХ ЗАПИСЕЙ

На определенных экранах будет отображаться текст-кандидат ввода или список предугадываемых слов на основании введенных букв. Требуемый элемент можно выбрать и ввести.

1 Введите буквы.



- Если текст-кандидат ввода, отображаемый в поле ввода, соответствует требуемому, выберите “OK” или текст-кандидат ввода.
- Выберите **14** для отображения списка текстов-кандидатов ввода. Указывается число совпадающих элементов.
- Список будет отображаться автоматически, если число совпадающих записей составляет 5 или менее.

2 Выберите требуемый элемент.

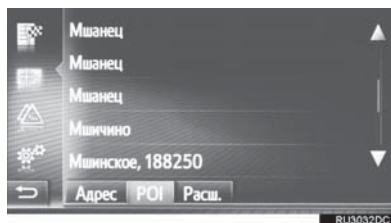

РАБОТА С ЭКРАНОМ СО СПИСКОМ

Если отображается список, для пролистывания используйте соответствующую сенсорную кнопку.



Номер	Функция
1	Выберите для пролистывания экрана вверх/вниз.
2	Это указывает положение отображаемого экрана. Нажмите и перетащите для пролистывания экрана вверх/вниз.

- Страницы можно также переключать, выбирая требуемую точку на полосе прокрутки.

КНОПКИ ПЕРЕХОДА ПО СИМВОЛАМ В СПИСКАХ

Некоторые списки содержат символьные сенсорные кнопки, “**A-C**”, “**D-F**” и т.д., которые обеспечивают прямой переход к записям списка, начинающимся с той же буквы, что и символьная сенсорная кнопка.

- 1 Выберите одну из символьных сенсорных кнопок.

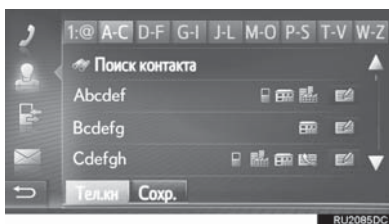

- При каждом нажатии той же символьной сенсорной кнопки отображается список, начиная с последующего символа.

АУДИОСИСТЕМА

1 ОСНОВНЫЕ ОПЕРАЦИИ

- 1. НЕКОТОРЫЕ ОСНОВНЫЕ ФУНКЦИИ** 22
- ВКЛЮЧЕНИЕ И ВЫКЛЮЧЕНИЕ АУДИОСИСТЕМЫ 22
- ВЫБОР АУДИОИСТОЧНИКА 23
- USB-/AUX-РАЗЪЕМ 24

2 ЭКСПЛУАТАЦИЯ РАДИО

- 1. AM/FM/DAV РАДИО** 25
- ОБЗОР 25
- ПРЕДВАРИТЕЛЬНАЯ НАСТРОЙКА СТАНЦИИ 28
- НАСТРОЙКА ВРУЧНУЮ 28
- RDS (СИСТЕМА РАДИОДАННЫХ) 29
- РАБОТА СО СДВИГОМ ПО ВРЕМЕНИ (DAV) 30
- ПАРАМЕТРЫ РАДИО 31

3 РАБОТА С НОСИТЕЛЯМИ

- 1. USB-НАКОПИТЕЛЬ** 33
- ОБЗОР 33
- ВОСПРОИЗВЕДЕНИЕ С USB-НАКОПИТЕЛЯ 37
- ПАРАМЕТРЫ USB-НАКОПИТЕЛЯ 38
- 2. iPod** 39
- ОБЗОР 39
- iPod АУДИО 43
- ПАРАМЕТРЫ АУДИО iPod 44

- 3. AUX** 45
- ОБЗОР 45

- 4. АУДИОСИСТЕМА С ИНТЕРФЕЙСОМ Bluetooth®** 48
- ОБЗОР 48
- ПОДКЛЮЧЕНИЕ АУДИОСИСТЕМЫ С ИНТЕРФЕЙСОМ Bluetooth® 52
- ПРОСЛУШИВАНИЕ АУДИОСИСТЕМЫ С ИНТЕРФЕЙСОМ Bluetooth® 52
- ПАРАМЕТРЫ АУДИОСИСТЕМЫ С ИНТЕРФЕЙСОМ Bluetooth® 53

4 ОРГАНЫ ДИСТАНЦИОННОГО УПРАВЛЕНИЯ АУДИОСИСТЕМОЙ

- 1. ПЕРЕКЛЮЧАТЕЛИ НА РУЛЕВОМ КОЛЕСЕ** 54

5 СОВЕТЫ ПО РАБОТЕ С АУДИОСИСТЕМОЙ

- 1. ИНФОРМАЦИЯ ОБ УПРАВЛЕНИИ** 56
- ПРИЕМ РАДИО 56
- iPod 58
- ИНФОРМАЦИЯ О ФАЙЛЕ 59
- ТЕРМИНЫ 61

Некоторыми функциями нельзя пользоваться во время движения.

1. НЕКОТОРЫЕ ОСНОВНЫЕ ФУНКЦИИ

В этом разделе описаны некоторые основные функции аудиосистемы. Некоторая информация может не относиться к вашей системе.

Аудиосистема работает, когда система запущена.



УВЕДОМЛЕНИЕ

- Во избежание разрядки аккумуляторной батареи не оставляйте аудиосистему включенной дольше необходимого, когда двигатель не работает <гибридная система не работает>.

ВКЛЮЧЕНИЕ И ВЫКЛЮЧЕНИЕ АУДИОСИСТЕМЫ

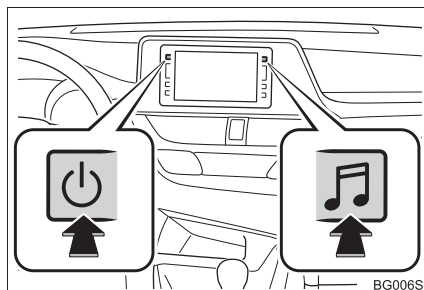

Кнопка питания: Нажмите на эту кнопку, чтобы включить и выключить аудиосистему. Система включается в последнем использованном режиме.

Кнопка : Нажмите эту кнопку, чтобы отобразить сенсорные кнопки для аудиосистемы.

ИНФОРМАЦИЯ

- Если громкость регулируется, когда музыка находится в режиме паузы или беззвучном режиме.

ВЫБОР АУДИОИСТОЧНИКА

1 Нажмите кнопку .

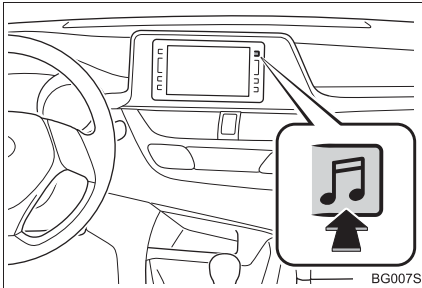

● Аудиосистема включается в последнем использованном режиме.

2 Выберите  или  снова нажмите кнопку .

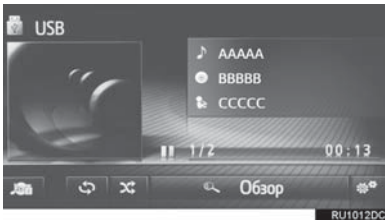

3 Выберите  требуемый аудиосource.

► Toyota Touch 2



► Toyota Touch 2 with Go

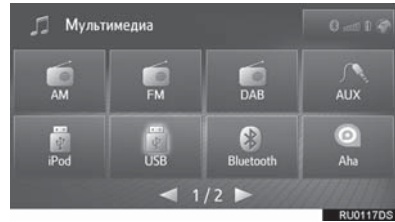

ИНФОРМАЦИЯ

● Затененные сенсорные кнопки не могут быть использованы.

USB-/AUX-РАЗЪЕМ

- 1 Откройте крышку USB-/AUX-разъема.

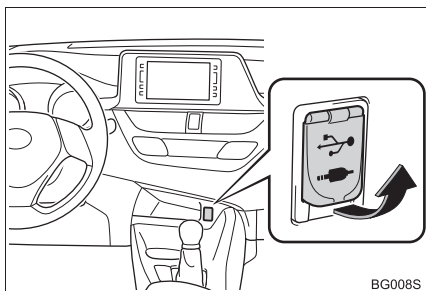

- 2 Подключите устройство.

ИНФОРМАЦИЯ

- AUX-разъем поддерживает только вход аудио.
- Если вставлен USB-концентратор, можно подключить два устройства одновременно.
- Даже если используется USB-концентратор для подключения более двух USB-устройств, будут распознаны только первые два подключенных устройства.

1. AM/FM/DAB* РАДИО

ОБЗОР

Выберите “AM”, “FM” или “DAB” на экране выбора аудиисточника (→С.23)

■ ПАНЕЛЬ УПРАВЛЕНИЯ

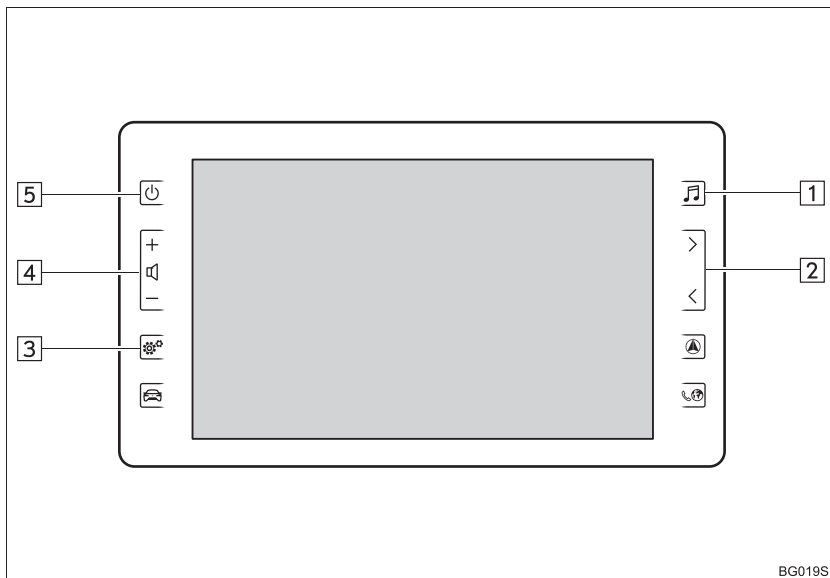

*: При наличии

■ ЭКРАН УПРАВЛЕНИЯ

► Toyota Touch 2

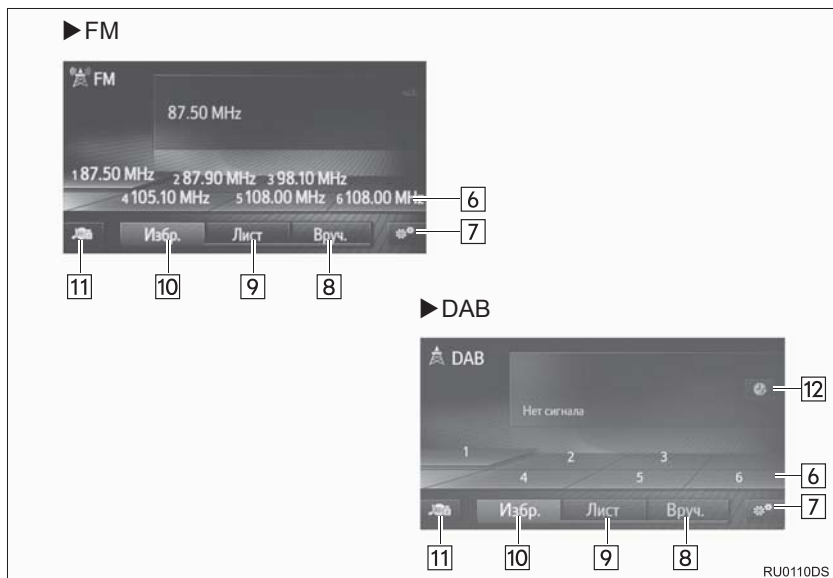

► Toyota Touch 2 with Go

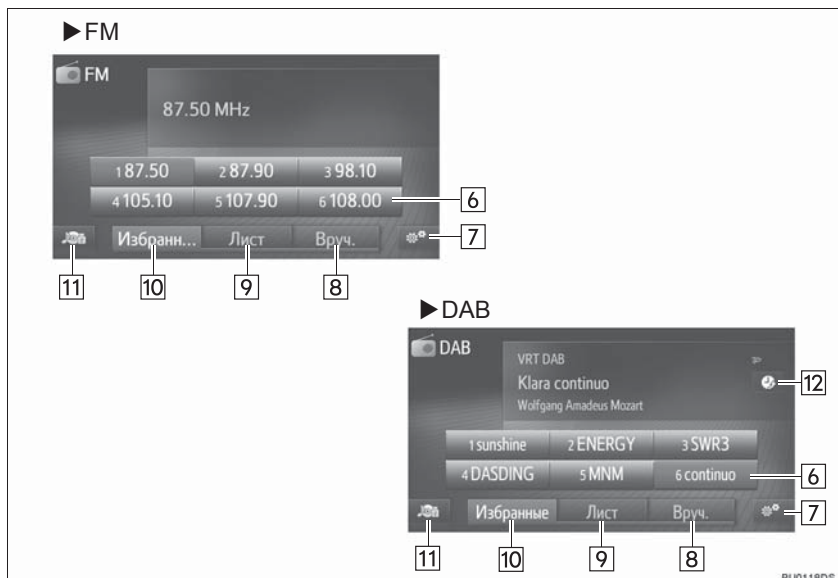

Номер	Функция
1	Нажмите, чтобы отобразить экран выбора аудиоисточника.
2	<ul style="list-style-type: none"> • Экран предварительной настройки: Нажмите, чтобы переместить предустановленные станции вверх/вниз. • Экран со списком станций: Нажмите, чтобы переместиться вверх/вниз по списку станций. • Экран настройки вручную: Нажмите, чтобы искать вверх/вниз по станциям.
3	Нажмите, чтобы настроить настройки звука. (→С.139)
4	Нажмите, чтобы отрегулировать громкость.
5	Нажмите, чтобы включить/выключить аудиосистему.
6	Выберите, чтобы настроить предустановленные станции.
7	Выберите, чтобы отобразить экран параметров радио.
8	Выберите, чтобы отобразить экран настройки вручную.
9	Выберите, чтобы отобразить список станций.
10	Выберите, чтобы отобразить предустановленную станцию.
11	Выберите, чтобы отобразить экран выбора аудиоисточника.
12	Выберите, чтобы отобразить рабочий экран сдвига по времени.

ИНФОРМАЦИЯ

- Радио автоматически переключится на стереоприем при обнаружении стереовещания.

ПРЕДВАРИТЕЛЬНАЯ НАСТРОЙКА СТАНЦИИ

- 1 Выберите “Избранные”.
- 2 Настройте на требуемую станцию.
- 3 Выберите одну из кнопок селектора станций (1-6) и удерживайте ее, пока не услышите звуковой сигнал.

► Toyota Touch 2

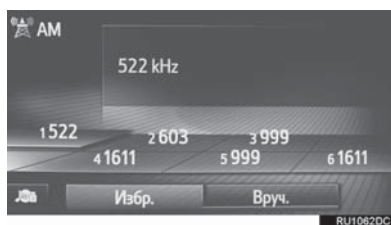

► Toyota Touch 2 with Go

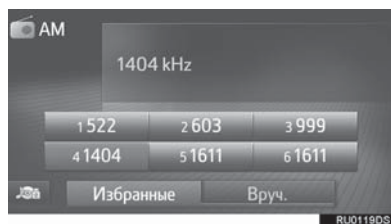

- Частота станции (AM/FM) или название (FM/DAB) будет отображаться на сенсорной кнопке.
- Для того чтобы переключиться с одной предустановленной станции на другую, выполните эту же процедуру.

НАСТРОЙКА ВРУЧНУЮ

■ ЭКРАН AM/FM

- 1 Выберите “Вруч.”.
- 2 Настройте требуемую станцию.

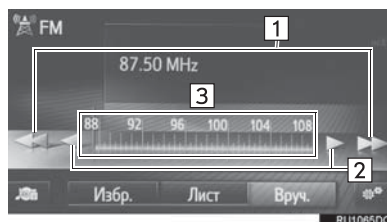

Номер	Функция
1	<ul style="list-style-type: none"> ● Выберите, чтобы искать вверх/вниз по станциям. ● Выберите и удерживайте, чтобы искать станции без остановки.
2	<ul style="list-style-type: none"> ● Выберите, чтобы выполнить шаговую настройку частот вверх/вниз. ● Выберите и удерживайте, чтобы искать частоты без остановки.
3	<p>Можно перетащить маркер, сдвинув палец на экране (в зоне, где отображается маркер). Можно переместить маркер однократным выбором в частотном диапазоне.</p>

■ ЭКРАН DAB

- 1 Выберите “Вруч.”.
- 2 Настройте на требуемую группу или службу.



Номер	Функция
1	<ul style="list-style-type: none"> • Выберите, чтобы искать вверх/вниз по доступным группам. • Выберите и удерживайте кнопку для функции непрерывного поиска вверх/вниз. При снятии пальца с кнопки функция поиска остановится на следующей принимаемой станции.
2	<p>Выберите, чтобы настроить доступную службу.</p> <p>► Toyota Touch 2</p> <p>Выберите и удерживайте, чтобы настраивать доступные услуги каждую секунду.</p>

RDS (СИСТЕМА РАДИОДАННЫХ)

В зависимости от наличия инфраструктуры RDS услуга может не работать.

ФУНКЦИЯ AF (АЛЬТЕРНАТИВНАЯ ЧАСТОТА)

Станция с сильным сигналом приема выбирается автоматически, если качество текущего приема ухудшается.

ИЗМЕНЕНИЕ РЕГИОНАЛЬНОГО КОДА

Режим OFF: Для переключения на вещающую станцию в пределах той же сети RDS; удобно для следования подходящим станциям в обширном регионе.

Режим ON: Для переключения на станцию, вещающую в пределах той же локальной сети программ.

ФУНКЦИЯ ТА (ДОРОЖНЫЕ СООБЩЕНИЯ)

Тюнер автоматически начнет поиск станции, регулярно вещающей дорожную информацию, и станции, вещающей, когда начинается программа дорожной информации.

- 1 Всплывающее сообщение отображается, когда радио ищет станцию TP.
- 2 Выберите “Продолжить”.

ИНФОРМАЦИЯ



- Когда ТА настроена на (→С.31), радио начнет искать станцию TP.
- Когда программа закончится, возобновится работа в начальном режиме.

ГРОМКОСТЬ ДОРОЖНЫХ СООБЩЕНИЙ

Уровень громкости при приеме дорожных сообщений сохраняется в памяти.

РАБОТА СО СДВИГОМ ПО ВРЕМЕНИ (DAB)

Прослушиваемую в данный момент службу можно повторно прослушать в любое другое время.

- 1 Выберите  на экране DAB. (→С.26)
- 2 Выберите  или  для перехода вперед/назад с шагом 10 секунд.

Выберите и удерживайте 

или  для быстрой перемотки вперед/назад.

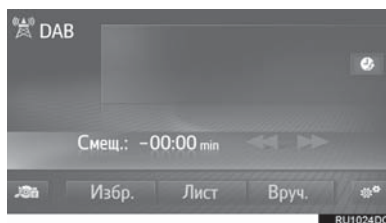

ИНФОРМАЦИЯ

- Время, в которое возможно воспроизведение, зависит от битрейта записываемой DAB-станции, объема памяти блока DAB и времени, в которое началось вещание.

ПАРАМЕТРЫ РАДИО

ПАРАМЕТРЫ FM-РАДИО

- 1 Отобразите экран управления FM-радио. (→С.25)
- 2 Выберите .
- 3 Выберите кнопку для настройки.

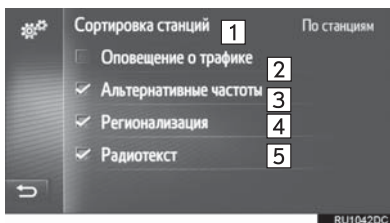

Номер	Функция
1	Выберите, чтобы выбрать “По станциям” или “По алфавиту” для порядка прослушивания списка станций.
2	Тюнер автоматически начнет поиск станции, регулярно вещающей дорожную информацию, и станции, вещающей, когда начинается программа дорожной информации.
3	Выберите, чтобы включить/выключить автоматический выбор станции с хорошим приемом, если текущий уровень приема ухудшается.
4	Выберите, чтобы переключить на станцию, вещающую в пределах той же локальной программной сети.
5	Выберите, чтобы включить/выключить функцию текста FM-радио.

ИНФОРМАЦИЯ

- Текущая настройка каждого элемента отображается справа.

ПАРАМЕТРЫ DAB

- 1 Отобразите экран управления DAB. (→С.25)
- 2 Выберите .
- 3 Выберите кнопку для настройки.

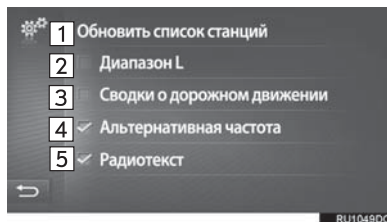

Номер	Функция
1	Выберите, чтобы обновить список DAB-станций.
2	Выберите, чтобы включить/выключить L-диапазон в настроечном диапазоне. Когда выключено, физический диапазон каналов для операций настройки ограничивается Диапазоном III, исключая операции предварительной установки. Когда включено, физический диапазон каналов для операций настройки включает Диапазон III и L-диапазон.
3	Выберите, чтобы включить/выключить автоматический поиск станции, регулярно вещающей дорожную информацию. Когда включено и принимается дорожная информация, появится всплывающее окно.
4	Выберите, чтобы включить/выключить автоматический выбор станции с хорошим приемом, если текущий уровень приема ухудшается.
5	Выберите, чтобы включить/выключить функцию текста DAB.

1. USB-НАКОПИТЕЛЬ

ОБЗОР

Экран управления USB-накопителем можно открыть следующими способами:

- ▶ Подключение USB-накопителя (→С.24)
- ▶ Выберите “USB” на экране выбора аудиоисточника (→С.23)

■ ПАНЕЛЬ УПРАВЛЕНИЯ

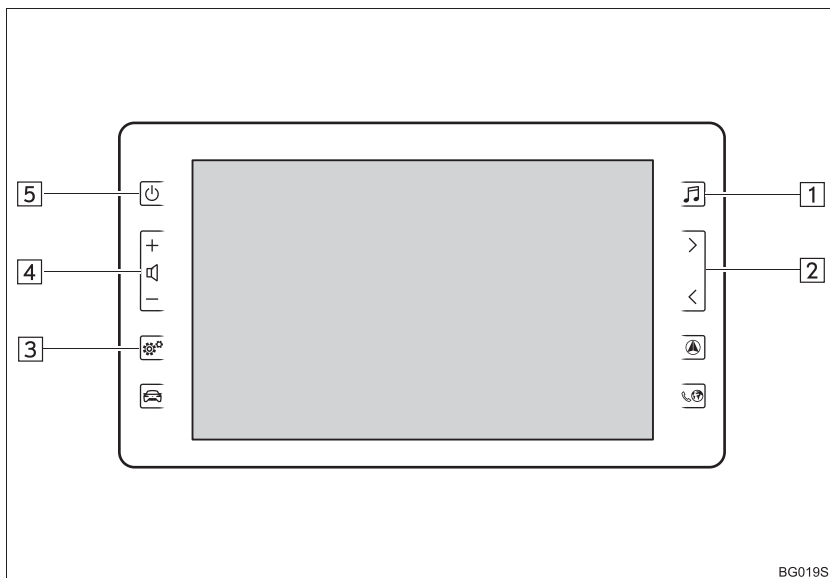

■ ЭКРАН УПРАВЛЕНИЯ

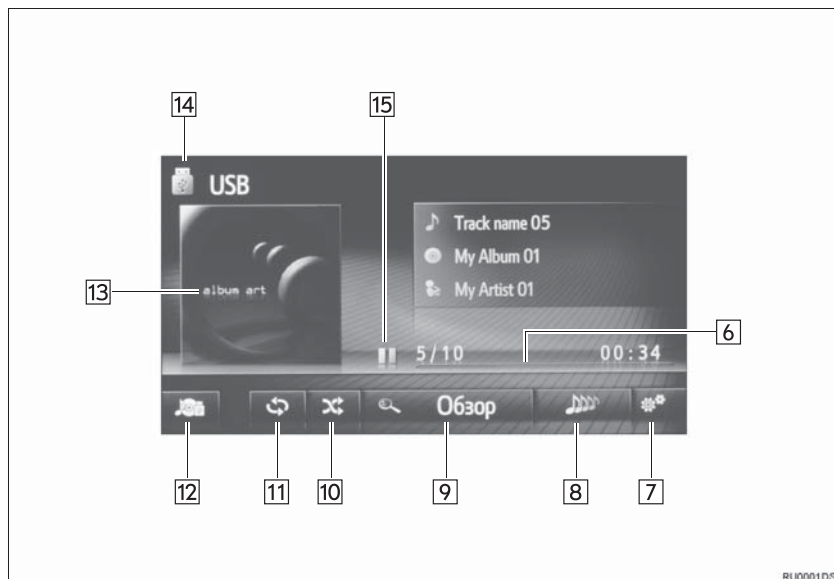

Номер	Функция
1	Нажмите, чтобы отобразить экран выбора аудиоисточника.
2	<ul style="list-style-type: none"> • Нажмите, чтобы выбрать дорожку. • Нажмите и удерживайте, чтобы быстро перемотать вперед/назад.
3	Нажмите, чтобы настроить настройки звука. (→С.139)
4	Нажмите, чтобы отрегулировать громкость.
5	Нажмите, чтобы включить/выключить аудиосистему.
6	Показывает ход выполнения.
7	Выберите, чтобы отобразить экран параметров USB.
8	Выберите, чтобы создать новый список воспроизведения с композициями, аналогичными той, которая воспроизводится в данный момент. (при наличии)
9	Выберите, чтобы отобразить экран выбора параметров обзора, и затем выберите требуемый элемент.
10	Выберите, чтобы настроить воспроизведение в случайном порядке.
11	Выберите, чтобы настроить воспроизведение с повтором.
12	Выберите, чтобы отобразить экран выбора аудиоисточника.
13	<ul style="list-style-type: none"> • Отображает обложку. • Выберите, чтобы отобразить список дорожек.
14	Выберите, чтобы переключиться между “USB1” и “USB2”, когда подключены 2 USB-накопителя.
15	Выберите, чтобы воспроизвести/приостановить.



ПРЕДУПРЕЖДЕНИЕ

- Не пользуйтесь органами управления плеером и не подключайте USB-накопитель во время движения.



УВЕДОМЛЕНИЕ

- Не оставляйте портативный плеер в автомобиле. В частности, высокие температуры в салоне автомобиля могут повредить портативный плеер.
- Не нажимайте и не оказывайте ненужного давления на портативный плеер, когда он подключен, т.к. это может повредить портативный плеер или его разъем.
- Не вставляйте посторонние предметы в разъем, т.к. это может повредить портативный плеер или его разъем.

ИНФОРМАЦИЯ

- Только Toyota Touch 2 with Go: Эта система поддерживает устройства MTP.

ВОСПРОИЗВЕДЕНИЕ С USB-НАКОПИТЕЛЯ

ПОВТОР

Прослушиваемая в данный момент дорожка будет воспроизведена повторно.

- 1 Выберите .

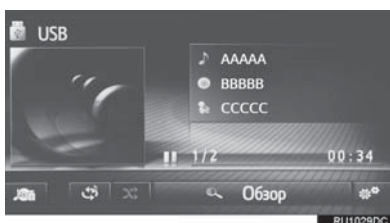



- При каждом выборе  режим переключается следующим образом:
 - повтор дорожки → выкл.

В СЛУЧАЙНОМ ПОРЯДКЕ

Дорожки будут выбираться автоматически и в случайном порядке.

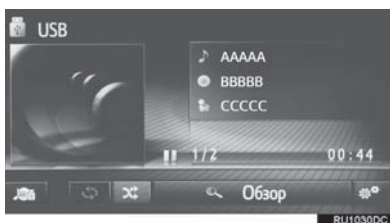
- 1 Выберите .



- При каждом выборе  режим переключается следующим образом:
 - в случайном порядке → выкл.

СОЗДАНИЕ СПИСКА ВОСПРОИЗВЕДЕНИЯ АНАЛОГИЧНЫХ КОМПОЗИЦИЙ

Система создает новый список воспроизведения с композициями, аналогичными той, которая воспроизводится в данный момент.

- 1 Выберите .

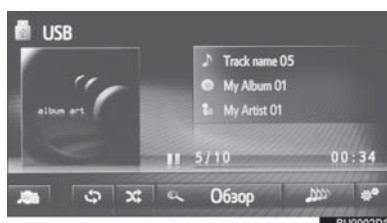

ПАРАМЕТРЫ USB- НАКОПИТЕЛЯ

- 1 Отобразите экран управления USB-накопителем. (→С.33)
- 2 Выберите .
- 3 Выберите кнопку для настройки.

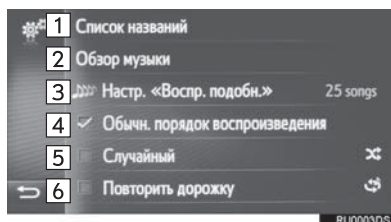

Номер	Функция
1	Выберите, чтобы отобразить список дорожек.
2	Выберите, чтобы отобразить экран выбора параметров обзора, и затем выберите требуемый элемент.
3	Выберите, чтобы выбрать размер списка воспроизведения схожих песен между 25, 50 и 100 песнями. (при наличии)
4	Выберите, чтобы возобновить воспроизведение дорожек с начала списка дорожек, когда окончено воспроизведение последней дорожки в списке.
5	Выберите, чтобы настроить воспроизведение в случайном порядке.
6	Выберите, чтобы настроить воспроизведение дорожек с повтором.

2. iPod

ОБЗОР

Экран управления iPod можно открыть следующими способами:

- ▶ Подключение iPod (→С.24)
- ▶ Выберите **“iPod”** на экране выбора аудиоисточника (→С.23)

■ ПАНЕЛЬ УПРАВЛЕНИЯ

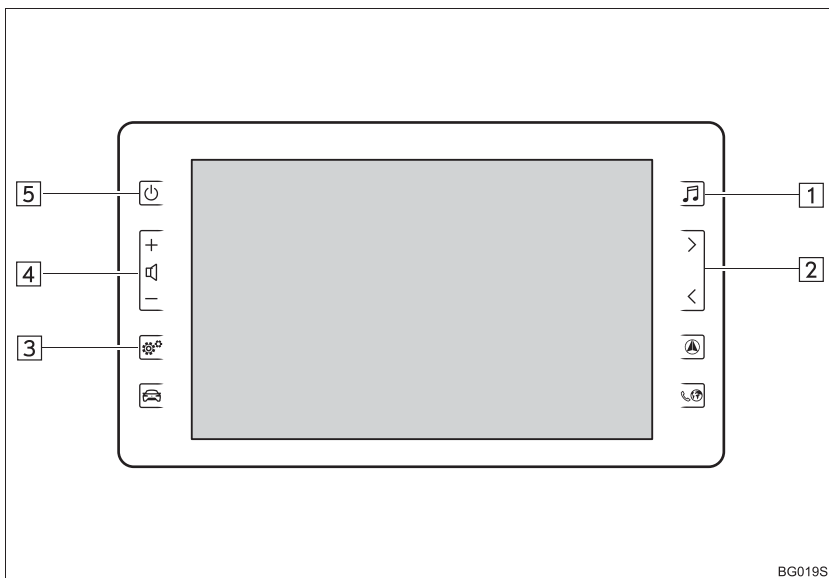

■ ЭКРАН УПРАВЛЕНИЯ

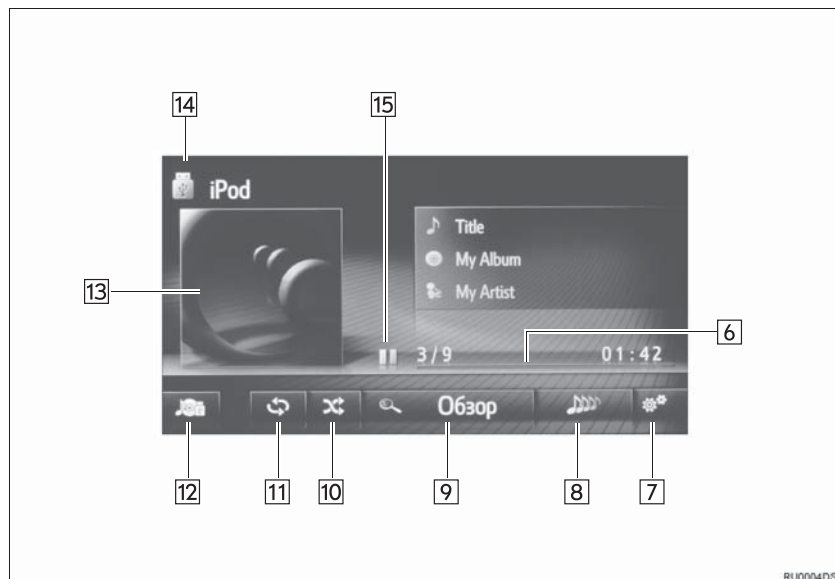

Номер	Функция
1	Нажмите, чтобы отобразить экран выбора аудиоисточника.
2	<ul style="list-style-type: none"> • Нажмите, чтобы выбрать дорожку. • Нажмите и удерживайте, чтобы быстро перемотать вперед/назад.
3	Нажмите, чтобы настроить настройки звука. (→С.139)
4	Нажмите, чтобы отрегулировать громкость.
5	Нажмите, чтобы включить/выключить аудиосистему.
6	Показывает ход выполнения.
7	Выберите, чтобы отобразить экран параметров аудио iPod.
8	Выберите, чтобы создать новый список воспроизведения с композициями, аналогичными той, которая воспроизводится в данный момент. (при наличии)
9	Выберите, чтобы отобразить экран выбора параметров обзора, и затем выберите требуемый элемент.
10	Выберите, чтобы настроить воспроизведение в случайном порядке.
11	Выберите, чтобы настроить воспроизведение с повтором.
12	Выберите, чтобы отобразить экран выбора аудиоисточника.
13	<ul style="list-style-type: none"> • Отображает обложку. • Выберите, чтобы отобразить список дорожек.
14	Выберите, чтобы переключиться между "iPod1" и "iPod2", когда подключены 2 iPod.
15	Выберите, чтобы воспроизвести/приостановить.



ПРЕДУПРЕЖДЕНИЕ

- Не пользуйтесь органами управления плеера и не подключайте iPod во время движения.



УВЕДОМЛЕНИЕ

- Не оставляйте портативный плеер в автомобиле. В частности, высокие температуры в салоне автомобиля могут повредить портативный плеер.
- Не нажимайте и не оказывайте ненужного давления на портативный плеер, когда он подключен, т.к. это может повредить портативный плеер или его разъем.
- Не вставляйте посторонние предметы в разъем, т.к. это может повредить портативный плеер или его разъем.

ИНФОРМАЦИЯ

- Когда iPod подключается с помощью оригинального кабеля iPod, начинается зарядка его элемента питания.
- В зависимости от iPod и композиций, записанных в iPod, может отображаться обложка iPod. Для отображения обложки iPod может потребоваться определенное время, и во время отображения обложки использование iPod может оказаться невозможным. Может отображаться только обложка iPod, сохраненная в формате JPEG.
- Когда подключен iPod и в качестве аудиоисточника выбран режим iPod, iPod возобновит воспроизведение с того же места, на котором оно было остановлено в последний раз.
- В зависимости от iPod, подключенного к системе, определенные функции могут быть недоступны.

iPod АУДИО

ПОВТОР

Прослушиваемая в данный момент дорожка будет воспроизведена повторно.

- 1 Выберите .

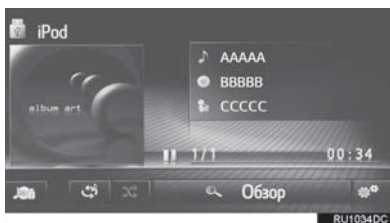



- При каждом выборе  режим переключается следующим образом:
 - повтор дорожки → выкл.

В СЛУЧАЙНОМ ПОРЯДКЕ

Дорожки будут выбираться автоматически и в случайном порядке.

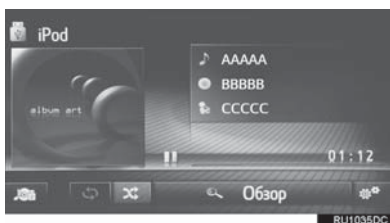
- 1 Выберите .



- При каждом выборе  режим переключается следующим образом:
 - в случайном порядке → выкл.

СОЗДАНИЕ СПИСКА ВОСПРОИЗВЕДЕНИЯ АНАЛОГИЧНЫХ КОМПОЗИЦИЙ

Система создает новый список воспроизведения с композициями, аналогичными той, которая воспроизводится в данный момент.

- 1 Выберите .

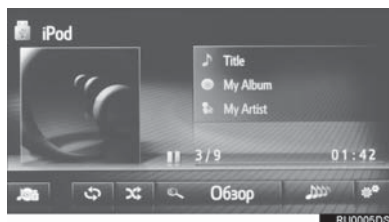

ПАРАМЕТРЫ АУДИО iPod

- 1 Отобразите экран управления iPod.
(→С.39)
- 2 Выберите .
- 3 Выберите кнопку для настройки.

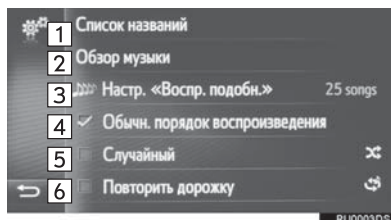

Номер	Функция
1	Выберите, чтобы отобразить список дорожек.
2	Выберите, чтобы отобразить экран выбора параметров обзора, и затем выберите требуемый элемент.
3	Выберите, чтобы выбрать размер списка воспроизведения схожих песен между 25, 50 и 100 песнями. (при наличии)
4	Выберите, чтобы возобновить воспроизведение дорожек с начала списка дорожек, когда окончено воспроизведение последней дорожки в списке.
5	Выберите, чтобы настроить воспроизведение в случайном порядке.
6	Выберите, чтобы настроить воспроизведение дорожек с повтором.

3. AUX

ОБЗОР

Рабочий экран AUX можно открыть следующими способами:

- ▶ Подключение устройства к AUX-разъему (→С.24)
- ▶ Выберите “AUX” на экране выбора аудиоисточника (→С.23)

■ ПАНЕЛЬ УПРАВЛЕНИЯ

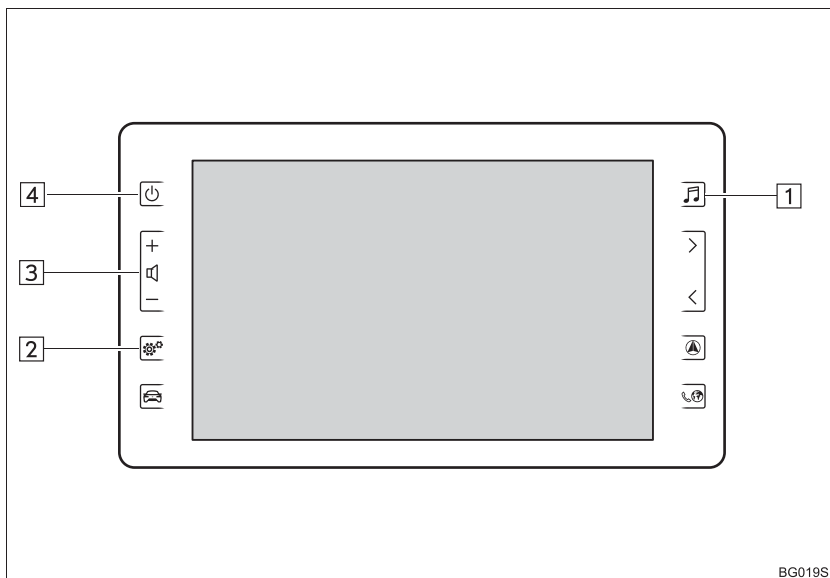

■ ЭКРАН УПРАВЛЕНИЯ

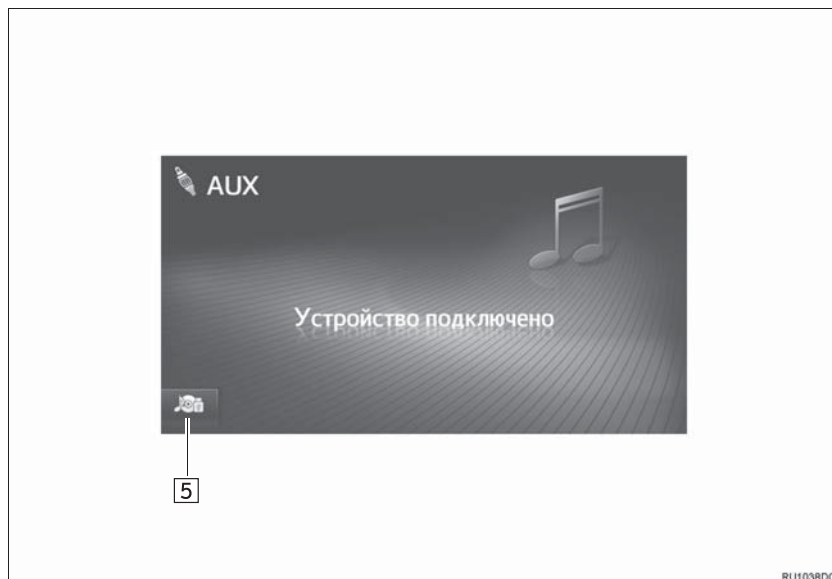

RU1038DC

Номер	Функция
1	Нажмите, чтобы отобразить экран выбора аудиоисточника.
2	Нажмите, чтобы настроить настройки звука. (→С.139)
3	Нажмите, чтобы отрегулировать громкость.
4	Нажмите, чтобы включить/выключить аудиосистему.
5	Выберите, чтобы отобразить экран выбора аудиоисточника.

**ПРЕДУПРЕЖДЕНИЕ**

- Не подключайте портативное аудиоустройство и не используйте органы управления во время движения.

**УВЕДОМЛЕНИЕ**

- Не оставляйте портативное аудиоустройство в автомобиле. В салоне может повыситься температура, что может повредить плеер.
- Не нажимайте и не оказывайте излишнего давления на портативное аудиоустройство, когда оно подключено, т.к. это может повредить портативное аудиоустройство или его разъем.
- Не вставляйте посторонние предметы в порт, т.к. это может повредить портативное аудиоустройство или его разъем.

4. АУДИОСИСТЕМА С ИНТЕРФЕЙСОМ Bluetooth®

Аудиосистема с интерфейсом Bluetooth® обеспечивает пользователям прослушивание музыки, воспроизводимой на портативном плеере, через динамики автомобиля по каналу беспроводной связи.

Данная аудиосистема поддерживает технологию Bluetooth® – интерфейс беспроводной передачи данных, дающий возможность прослушивать музыку с портативных аудиоустройств без проводов. Если устройство не поддерживает Bluetooth®, аудиосистема с интерфейсом Bluetooth® работать не будет.

В зависимости от типа подключенного портативного плеера некоторые функции могут быть недоступны и/или экран может выглядеть иначе, чем показано в этом руководстве.

ОБЗОР

Рабочий экран аудиосистемы с интерфейсом Bluetooth® можно открыть следующими способами.

- ▶ Подключение аудиоустройства с интерфейсом Bluetooth® (→С.52)
- ▶ Выберите **“Bluetooth”** на экране выбора аудиоисточника (→С.23)

■ ПАНЕЛЬ УПРАВЛЕНИЯ

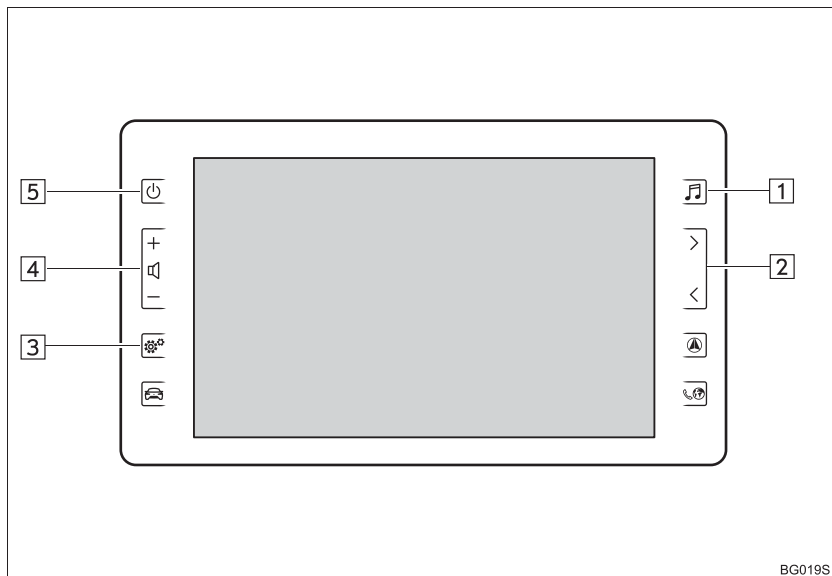

BG019S

■ ЭКРАН УПРАВЛЕНИЯ

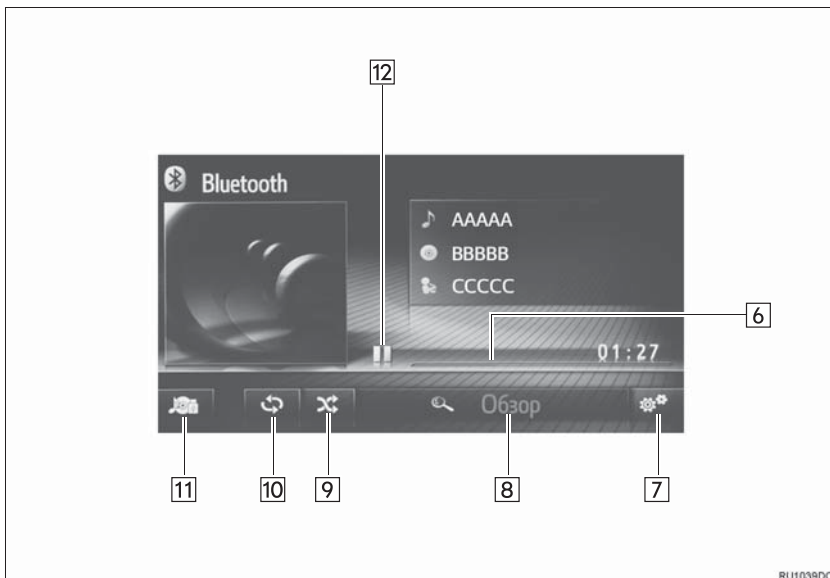

Номер	Функция
1	Нажмите, чтобы отобразить экран выбора аудиоисточника.
2	<ul style="list-style-type: none"> • Нажмите, чтобы выбрать дорожку. • Нажмите и удерживайте, чтобы быстро перемотать вперед/назад.
3	Нажмите, чтобы настроить настройки звука. (→С.139)
4	Нажмите, чтобы отрегулировать громкость.
5	Нажмите, чтобы включить/выключить аудиосистему.
6	Показывает ход выполнения.
7	Выберите, чтобы отобразить экран параметров аудиосистемы с интерфейсом Bluetooth®.
8	Выберите, чтобы отобразить экран выбора параметров обзора, и затем выберите требуемый элемент.
9	Выберите, чтобы настроить воспроизведение в случайном порядке.
10	Выберите, чтобы настроить воспроизведение с повтором.
11	Выберите, чтобы отобразить экран выбора аудиоисточника.
12	Выберите, чтобы воспроизвести/приостановить.

**ПРЕДУПРЕЖДЕНИЕ**

- Не используйте органы управления плеера и не подключайте к аудиосистеме с интерфейсом Bluetooth® во время движения автомобиля.
- Ваша аудиосистема оснащена антеннами Bluetooth®. Лицам с имплантированными кардиостимуляторами, кардиостимуляторами ресинхронизационной терапии или имплантированными кардиовертерами-дефибрилляторами не следует находиться рядом с антеннами Bluetooth®. Радиоволны могут негативно повлиять на работу таких устройств.
- Прежде чем пользоваться устройствами с интерфейсом Bluetooth®, людям, пользующимся какими-либо другими электронными медицинскими устройствами, кроме имплантированных кардиостимуляторов, кардиостимуляторов ресинхронизационной терапии или имплантированных кардиовертеров-дефибрилляторов, следует проконсультироваться о том, каким образом радиоволны влияют на работу таких устройств. Радиоволны могут оказать неожиданное воздействие на функционирование таких медицинских устройств.

**УВЕДОМЛЕНИЕ**

- Не оставляйте портативный плеер в автомобиле. В частности, высокие температуры в салоне автомобиля могут повредить портативный плеер.

ИНФОРМАЦИЯ

- При следующих условиях эта система может не работать:
 - Устройство с интерфейсом Bluetooth® выключено.
 - Устройство с интерфейсом Bluetooth® не подключено.
 - В устройстве с интерфейсом Bluetooth® разряжен элемент питания.
- Может потребоваться некоторое время для подключения телефона, когда играет аудиосистема с интерфейсом Bluetooth®.
- Для управления портативным плеером см. прилагаемое к нему руководство с инструкцией.
- Если устройство с интерфейсом Bluetooth® отсоединено из-за слабого приема от сети Bluetooth®, когда система запущена, система автоматически снова подключит портативный плеер.
- Если устройство с интерфейсом Bluetooth® отключается путем его выключения, автоматическое повторное подключение не осуществляется. Повторно подключите портативный плеер вручную.
- Информация об устройстве с интерфейсом Bluetooth® регистрируется, когда портативный плеер подключается к аудиосистеме с интерфейсом Bluetooth®. При продаже или утилизации автомобиля удалите из системы информацию об аудиосистеме с интерфейсом Bluetooth®.

ПОДКЛЮЧЕНИЕ АУДИОСИСТЕМЫ С ИНТЕРФЕЙСОМ Bluetooth®

Для того чтобы использовать аудиосистему с интерфейсом Bluetooth®, требуется зарегистрировать устройство с интерфейсом Bluetooth® в системе.

- ▶ Toyota Touch 2 (→С.142)
- ▶ Toyota Touch 2 with Go (→С.148)

ПРОСЛУШИВАНИЕ АУДИОСИСТЕМЫ С ИНТЕРФЕЙСОМ Bluetooth®

ПОВТОР

Прослушиваемая в данный момент дорожка будет воспроизведена повторно.

- 1 Выберите .

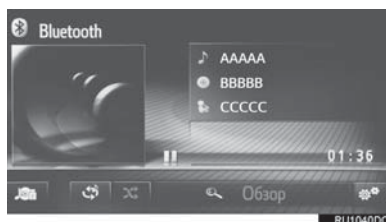



- При каждом выборе  режим переключается следующим образом:
 - повтор дорожки → выкл.

В СЛУЧАЙНОМ ПОРЯДКЕ

Дорожки будут выбираться автоматически и в случайном порядке.

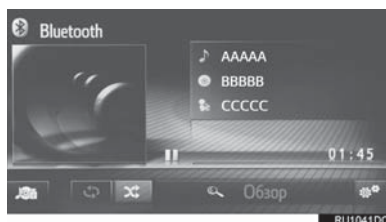
- 1 Выберите .



- При каждом выборе  режим переключается следующим образом:
 - в случайном порядке → выкл.

ПАРАМЕТРЫ АУДИОСИСТЕМЫ С ИНТЕРФЕЙСОМ Bluetooth®

- 1 Отобразите экран управления Bluetooth®. (→С.48)
- 2 Выберите .
- 3 Выберите кнопку для настройки.

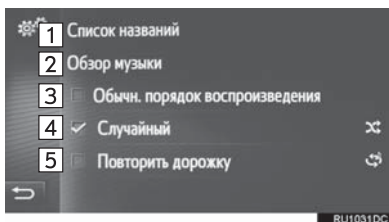

Номер	Функция
1	Выберите, чтобы отобразить список дорожек.
2	Выберите, чтобы отобразить экран выбора параметров обзора, и затем выберите требуемый элемент.
3	Выберите, чтобы возобновить воспроизведение дорожек с начала списка дорожек, когда окончено воспроизведение последней дорожки в списке.
4	Выберите, чтобы настроить воспроизведение в случайном порядке.
5	Выберите, чтобы настроить воспроизведение дорожек с повтором.

ИНФОРМАЦИЯ

- Если портативное устройство поддерживает AVRCP 1.4 и функцию обзора, список заголовков и функция обзора музыки будут доступны. (Если устройство не поддерживает функцию обзора, эти записи меню будут отображаться затененными).
Устройства более низкого класса не поддерживают эти функции.
На этих устройствах список заголовков и функция обзора музыки будут отображаться затененными.

1. ПЕРЕКЛЮЧАТЕЛИ НА РУЛЕВОМ КОЛЕСЕ

Некоторые детали аудиосистемы можно регулировать с помощью переключателей на рулевом колесе.

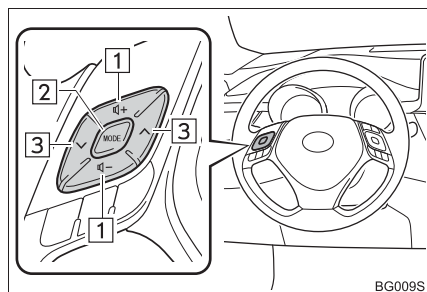

Номер	Переключатель
1	Переключатель управления громкостью
2	Переключатель “MODE”
3	“Переключатель “^” “v”

► Переключатель управления громкостью

Режим	Действие	Функция
Все	Нажмите	Увеличение/уменьшение громкости

► Переключатель “MODE”

Режим	Действие	Функция
Все	Нажмите	Смена аудиорежимов
	Нажмите и удерживайте	Без звука/пауза
USB, iPod, аудиосистема с интерфейсом Bluetooth®	Нажмите	Смена аудиорежимов
	Нажмите и удерживайте	Пауза

▶ Переключатель “Λ” “V”

Режим	Действие	Функция
AM-/FM-радио	Нажмите	Предустановленная станция вверх/вниз (экран предварительной настройки) Список станций вверх/вниз (экран списка станций) Поиск вверх/вниз (экран настройки вручную)
	Нажмите и удерживайте	Беспереывный поиск вверх/вниз (экран настройки вручную)
DAB	Нажмите	Предустановленная станция вверх/вниз (экран предварительной настройки) Список станций вверх/вниз (экран списка станций) ▶ Toyota Touch 2 with Go Поиск служб вверх/вниз (экран настройки вручную) ▶ Toyota Touch 2 Поиск групп вверх/вниз (экран настройки вручную)
	Нажмите и удерживайте	▶ Toyota Touch 2 Беспереывный поиск групп вверх/вниз (экран настройки вручную)
USB, iPod, аудиосистема с интерфейсом Bluetooth®	Нажмите	Дорожка вверх/вниз
	Нажмите и удерживайте	Быстрая перемотка вперед/назад

1. ИНФОРМАЦИЯ ОБ УПРАВЛЕНИИ

**УВЕДОМЛЕНИЕ**

- Во избежание повреждения аудиосистемы:
 - Будьте осторожны, чтобы не пролить напитки на аудиосистему.

ИНФОРМАЦИЯ

- При использовании мобильного телефона внутри или рядом с автомобилем из динамиков включенной в режиме прослушивания аудиосистемы может быть слышен шум. Однако, это не является неисправностью.

ПРИЕМ РАДИО

Обычно нарушения в приеме радио не являются признаком неисправности радио — это, просто, нормальное влияние условий снаружи автомобиля.

Например, находящиеся поблизости здания и рельеф местности могут вызывать помехи приема FM. Линии электропередач и телефонные провода могут вызывать помехи AM-сигналов. И, разумеется, радиосигналы имеют ограниченный диапазон, и чем дальше вы от станции, тем слабее будет сигнал. Кроме того, условия приема постоянно меняются при движении автомобиля.

Здесь описаны некоторые обычные нарушения приема, которые не связаны с неисправностью радио.

FM

Затухающие сигналы и уход частоты приема станций: Как правило, эффективный FM-диапазон составляет около 40 km (км). За пределами этого диапазона может наблюдаться затухание сигналов и уход частоты, которые усиливаются с увеличением расстояния от радиопередатчика. Часто они сопровождаются искажениями.

Многочувствительные: FM-сигналы отражаются, в результате чего два сигнала могут достичь вашей антенны одновременно. В этом случае сигналы гасят друг друга, вызывая пульсирующие помехи или потерю приема.

Статические и флуктуирующие искажения: Они происходят, когда сигналы блокируются зданиями, деревьями или другими крупными объектами. Увеличение уровня низких частот может снизить статические и флуктуирующие искажения.

Паразитный прием станций: Если прослушиваемый FM-сигнал прерывается или ослабевает, а поблизости в FM-диапазоне вещает другая мощная станция, радио может настроиться на вторую станцию, пока исходный сигнал не будет принят снова.

AM

Затухание: AM-радиосигналы отражаются верхними слоями атмосферы, — особенно ночью. Эти отраженные сигналы могут в качестве помех приниматься вместе с сигналами, передаваемыми непосредственно от станции, в результате чего сигнал станции то усиливается, то ослабевает.

Помехи от станций: Когда отраженный сигнал и сигнал, принятый непосредственно от радиостанции, находятся на очень близких частотах, они могут вызывать взаимные помехи, в результате чего качество приема трансляции снижается.

Статические: AM легко подвергается воздействию внешних источников электрического шума, например, высоковольтных линий электропередач, молнии или электродвигателей. Они являются источниками статических помех.

iPod



- “Made for iPod”, “Made for iPhone” и “Made for iPad” означают, что электронное устройство сконструировано для подключения именно к iPod, iPhone или iPad соответственно и сертифицировано разработчиком на соответствие стандартам качества Apple.
- Корпорация Apple не несет ответственности за работу данного устройства или его соответствие стандартам безопасности и законодательства. Пожалуйста, помните, что использование данного аксессуара с iPod, iPhone или iPad может отрицательно влиять на работу беспроводных устройств.
- iPad, iPhone, iPod, iPod classic, iPod nano и iPod touch являются товарными знаками компании Apple Inc., зарегистрированными в США и других странах. Молния является зарегистрированным товарным знаком компании Apple, Inc.

СОВМЕСТИМЫЕ МОДЕЛИ

С данной системой можно использовать следующие устройства iPod®, iPod nano®, iPod classic®, iPod touch® и iPhone®.

Изготовлено для

- iPod touch (с 1-го по 6-е поколение)
- iPod classic
- iPod nano (с 1-го по 7-е поколение)
- iPhone 6S Plus
- iPhone 6S
- iPhone 6 Plus
- iPhone 6
- iPhone 5S
- iPhone 5C
- iPhone 5
- iPhone 4S
- iPhone 4
- iPhone 3GS
- iPhone 3G
- iPhone

Эта система поддерживает только воспроизведение аудио.

В зависимости от различий между моделями или версиями программного обеспечения и т.д. некоторые модели могут быть несовместимы с этой системой.

ИНФОРМАЦИЯ О ФАЙЛЕ

СОВМЕСТИМЫЕ УСТРОЙСТВА

USB-

Форматы обмена данными USB	USB 2.0 HS (480 Mbps (Мбит/с)) и FS (12 Mbps (Мбит/с))
Форматы файлов	FAT 16/32
Класс соответствия	Класс внешней памяти большого объема

СОВМЕСТИМЫЕ ФАЙЛЫ

СЖАТЫЕ

Элемент	USB
Совместимый формат файла (аудио)	MP3/WMA/AAC
Папок в устройстве	Максимум 3000
Файлов в устройстве	Максимум 9999
Файлов в каждой папке	Максимум 255

СООТВЕТСТВУЮЩАЯ ЧАСТОТА ДИСКРЕТИЗАЦИИ

Тип файла	Частота kHz (кГц)
MP3-файлы: MPEG 1 LAYER 3	32/44,1/48
MP3-файлы: MPEG 2 LSF LAYER 3	16/22,05/24
WMA-файлы: версия 7, 8, 9 (9.1/9.2)	32/44,1/48
AAC-файлы: MPEG4/AAC-LC	11,025/12/16/ 22,05/24/32/ 44,1/48

СООТВЕТСТВУЮЩИЕ БИТРЕЙТЫ

Тип файла	Битрейт (kbps (кбит/с))
MP3-файлы: MPEG 1 LAYER 3	32 - 320
MP3-файлы: MPEG 2 LSF LAYER 3	8 - 160
WMA-файлы: версия 7, 8	CBR 48 - 192
WMA-файлы: версия 9 (9.1/9.2)	CBR 48 - 320
AAC-файлы: MPEG4/AAC-LC	16 - 320

(Совместимый с переменным битрейтом (VBR))

- MP3 (MPEG Audio Layer 3), WMA (Windows Media Audio) и AAC (усовершенствованное звуковое кодирование) - стандарты сжатия аудио.
- Эта система может воспроизводить MP3-/WMA-/AAC-файлы с USB-накопителя.
- При присвоении имени MP3-/WMA-/AAC-файлу добавляйте соответствующее расширение файла (.mp3/.wma/.m4a).
- Эта система воспроизводит файлы с расширениями файла .mp3/.wma/.m4a как MP3-/WMA-/AAC-файлы соответственно. Во избежание шума и ошибок воспроизведения используйте только соответствующее расширение файла.
- MP3-файлы совместимы с форматами тегов ID3 версия 1.0, версия 1.1, версия 2.2 и версия 2.3. Эта система не может воспроизводить название альбома, название дорожки и имя исполнителя в других форматах.
- WMA-/AAC-файлы могут содержать тег WMA/AAC, который используется таким же образом, как тег ID3. Теги WMA/AAC содержат такую информацию, как название дорожки и имя исполнителя.
- Функция выделения доступна только при воспроизведении MP3-/WMA-файлов, записанных с частотой 32, 44,1 и 48 kHz (кГц).
- Эта система может воспроизводить AAC-файлы, зашифрованные iTunes.
- Качество звука MP3-/WMA-файлов, как правило, повышается при более высоком битрейте. Для достижения разумного уровня качества звука рекомендуются файлы, записанные с битрейтом не менее 128 kbps (кбит/с).
- Форматы MP3i (MP3 interactive) и MP3PRO несовместимы с аудиоплеером.
- Плеер совместим с VBR (переменный битрейт).
- При воспроизведении файлов, записанных как файлы VBR (переменный битрейт), время воспроизведения не будет правильно отображаться при использовании операций перемотки вперед или назад.
- Невозможно проверить папки, которые не содержат MP3-/WMA-/AAC-файлы.
- Могут воспроизводиться MP3-/WMA-/AAC-файлы в папках глубиной до 8 уровней.



ТЕРМИНЫ

ТЕГ ID3

- Это способ внедрения информации о дорожке в MP3-файл. Эта внедренная информация может включать название дорожки, имя исполнителя, название альбома, музыкальный жанр, год выпуска, комментарии, обложку и другие данные. Содержание можно свободно изменять с помощью программного обеспечения с функциями изменения тегов ID3. Хотя на теги распространяется ограничение количества символов, из которых они состоят, при воспроизведении дорожки можно просматривать информацию.

ТЕГ WMA

- WMA-файлы могут содержать тег WMA, который используется таким же образом, как тег ID3. Теги WMA содержат такую информацию, как название дорожки, имя исполнителя.

MP3

- MP3 - стандарт сжатия аудио, разработанный рабочей группой (MPEG) ISO (Международная организация стандартов). MP3 сжимает аудиоданные приблизительно до 1/10 размера данных на обычных дисках.

WMA

- WMA (Windows Media Audio) - это формат сжатия аудио, разработанный Microsoft®. Он сжимает файлы до размера, который меньше размера MP3-файлов. Форматы декодирования для WMA-файлов - версия 7, 8 и 9.
- Это изделие защищено определенными правами на интеллектуальную собственность Microsoft Corporation и третьих лиц. Использование или распространение такой технологии вне этого изделия без лицензии Microsoft или уполномоченного филиала Microsoft и третьих лиц запрещено.

AAC

- AAC - аббревиатура, означающая Усовершенствованное звуковое кодирование, относится к стандарту технологии сжатия аудио, используемому с MPEG2 и MPEG4.

СИСТЕМА ГРОМКОЙ СВЯЗИ С ИНТЕРФЕЙСОМ Bluetooth® (Toyota Touch 2)

1 ОСНОВНЫЕ СВЕДЕНИЯ ДО НАЧАЛА РАБОТЫ

- | | |
|--|-----------|
| 1. КРАТКИЙ СПРАВОЧНИК..... | 64 |
| 2. НЕКОТОРЫЕ ОСНОВНЫЕ ФУНКЦИИ..... | 66 |
| ПОДКЛЮЧЕНИЕ ТЕЛЕФОНА С ИНТЕРФЕЙСОМ Bluetooth® | 67 |
| ИСПОЛЬЗОВАНИЕ ПЕРЕКЛЮЧАТЕЛЯ ТЕЛЕФОНА/МИКРОФОНА | 68 |
| О ТЕЛЕФОННОЙ КНИГЕ В ЭТОЙ СИСТЕМЕ..... | 69 |
| ПРИ УТИЛИЗАЦИИ АВТОМОБИЛЯ.... | 69 |
| 3. РЕГИСТРАЦИЯ ЗАПИСИ..... | 70 |
| РЕГИСТРАЦИЯ НОВОЙ ЗАПИСИ | 70 |
| ИЗМЕНЕНИЕ ИНФОРМАЦИИ О ЗАПИСИ..... | 71 |

2 ЭКСПЛУАТАЦИЯ ТЕЛЕФОНА

- | | |
|---|-----------|
| 1. ВЫЗОВ ПО ТЕЛЕФОНУ С ИНТЕРФЕЙСОМ Bluetooth® | 73 |
| ПУТЕМ НАБОРА НОМЕРА | 73 |
| ПО СПИСКУ КОНТАКТОВ | 74 |
| ПО ТЕЛЕФОННОЙ КНИГЕ..... | 74 |
| ПО СПИСКАМ ВЫЗОВОВ..... | 75 |
| ВЫЗОВ С ПОМОЩЬЮ КОРОТКОГО СООБЩЕНИЯ | 76 |

- | | |
|--|-----------|
| 2. ПРИЕМ ВЫЗОВОВ НА ТЕЛЕФОНЕ С ИНТЕРФЕЙСОМ Bluetooth® | 77 |
| 3. РАЗГОВОР ПО ТЕЛЕФОНУ С ИНТЕРФЕЙСОМ Bluetooth® | 78 |
| ОТПРАВКА СИГНАЛОВ | 79 |
| НАБОР ВТОРОГО НОМЕРА | 80 |

3 ФУНКЦИЯ КОРОТКИХ СООБЩЕНИЙ



- | | |
|--|-----------|
| 1. ФУНКЦИЯ КОРОТКИХ СООБЩЕНИЙ | 82 |
| ПРИЕМ КОРОТКОГО СООБЩЕНИЯ..... | 82 |
| ПРОВЕРКА ПРИНЯТЫХ КОРОТКИХ СООБЩЕНИЙ | 82 |
| ПРОВЕРКА ОТПРАВЛЕННЫХ КОРОТКИХ СООБЩЕНИЙ | 83 |
| ОТПРАВКА НОВОГО КОРОТКОГО СООБЩЕНИЯ..... | 84 |

4 ЧТО ДЕЛАТЬ, ЕСЛИ...

- | | |
|---|-----------|
| 1. ПОИСК И УСТРАНЕНИЕ НЕИСПРАВНОСТЕЙ | 86 |
|---|-----------|

Некоторыми функциями нельзя пользоваться во время движения.

1. КРАТКИЙ СПРАВОЧНИК

Нажмите кнопку , чтобы отобразить экран меню телефона. При каждом нажатии на кнопку  экран будет переключаться между экраном меню Toyota онлайн и экраном меню телефона.



RU0299DS

Номер	Функция	Стр.
1	Выберите, чтобы отобразить экран набора номера. Вызов можно совершить, набрав номер.	73
2	Выберите, чтобы отобразить экран контактов. Можно выбрать и вызвать запись из списка контактов на экране "Сохр." и "Тел.кн".	74
3	Выберите, чтобы отобразить экран со списками вызовов. Можно выбрать и вызвать запись из списка пропущенных, принятых или совершенных вызовов.	75
4	Выберите, чтобы отобразить экран сообщений. Можно отобразить список принятых и отправленных коротких сообщений, а также меню для создания новых коротких сообщений.	82

■ ПЕРЕКЛЮЧЕНИЕ ЭКРАНОВ ТЕЛЕФОНА

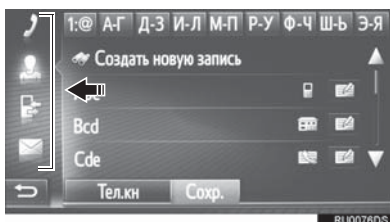

- Для изменения номера набора, контактов, списков вызовов или экрана сообщений выберите соответствующий значок.

2. НЕКОТОРЫЕ ОСНОВНЫЕ ФУНКЦИИ

С помощью системы громкой связи Bluetooth® пользователи могут совершать или принимать вызов, не убирая рук с рулевого колеса, путем подключения мобильного телефона.

Эта система поддерживает Bluetooth®. Bluetooth® - это система беспроводной передачи данных, с помощью которой пользователи могут звонить, не подключая мобильный телефон с использованием кабеля или путем установки на крэпл.

В этом разделе поясняется рабочая процедура системы.



ПРЕДУПРЕЖДЕНИЕ

- Используйте мобильный телефон или подключайте телефон с интерфейсом Bluetooth®, только когда это безопасно и не запрещено законом.
- Ваша аудиосистема оснащена антеннами Bluetooth®. Лицам с имплантированными кардиостимуляторами, кардиостимуляторами ресинхронизационной терапии или имплантированными кардиовертерами-дефибрилляторами не следует находиться рядом с антеннами Bluetooth®. Радиоволны могут негативно повлиять на работу таких устройств.
- Прежде чем пользоваться устройствами с интерфейсом Bluetooth®, людям, пользующимся какими-либо другими электронными медицинскими устройствами, кроме имплантированных кардиостимуляторов, кардиостимуляторов ресинхронизационной терапии или имплантированных кардиовертеров-дефибрилляторов, следует проконсультироваться о том, каким образом радиоволны влияют на работу таких устройств. Радиоволны могут оказать неожиданное воздействие на функционирование таких медицинских устройств.



УВЕДОМЛЕНИЕ

- Не оставляйте мобильный телефон в автомобиле. Температура в салоне может повыситься до уровня, при котором телефон может быть поврежден.

ИНФОРМАЦИЯ

- Не гарантирована работа этой системы со всеми устройствами с интерфейсом Bluetooth®.
- Если мобильный телефон не поддерживает Bluetooth®, эта система не будет работать.
- При следующих условиях система может не работать:
 - Мобильный телефон выключен.
 - Текущее местоположение находится вне зоны действия сети связи.
 - Мобильный телефон не подключен.
 - Элемент питания мобильного телефона разряжен.
- При одновременном использовании аудиосистемы и системы громкой связи с интерфейсом Bluetooth® могут возникнуть следующие неполадки.
 - Может прерваться соединение Bluetooth®.
 - Во время воспроизведения аудиосистемы с интерфейсом Bluetooth® может слышаться шум.

ПОДКЛЮЧЕНИЕ ТЕЛЕФОНА С ИНТЕРФЕЙСОМ Bluetooth®

Для того чтобы использовать систему громкой связи, необходимо выполнить сопряжение телефона и подключить профиль телефона (HFP) к системе.

После подключения профиля можно совершать вызовы громкой связи.

Если телефоны с интерфейсом Bluetooth с профилем телефона (HFP) не были подключены, сначала подключите телефон с интерфейсом Bluetooth с профилем телефона (HFP) согласно следующей процедуре. Подключите телефон с интерфейсом Bluetooth® с профилем телефона (HFP) после полной остановки автомобиля.

1 Нажмите кнопку  .

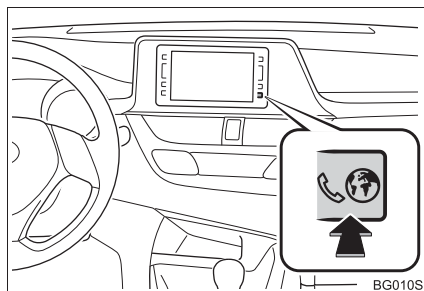

2 Выберите “Да”.

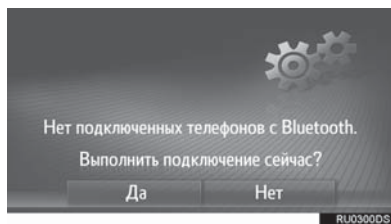

- Этот экран можно отобразить, нажав переключатель  на рулевом колесе.

3 Выполните действия “СОПРЯЖЕНИЕ УСТРОЙСТВА С ИНТЕРФЕЙСОМ Bluetooth®”. (→С.142)

ИСПОЛЬЗОВАНИЕ ПЕРЕКЛЮЧАТЕЛЯ ТЕЛЕФОНА/МИКРОФОНА

► Переключатель на рулевом колесе

Нажатием на переключатель телефона можно принять или завершить вызов, не убирая руки с рулевого колеса.

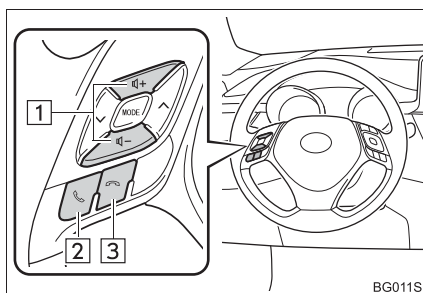

1 Переключатель управления громкостью

- Нажмите сторону “+”, чтобы увеличить громкость.
- Нажмите сторону “-”, чтобы уменьшить громкость.

2 Переключатель снятия трубки

3 Переключатель завершения вызова

► Микрофон

Микрофон используется во время разговора по телефону.

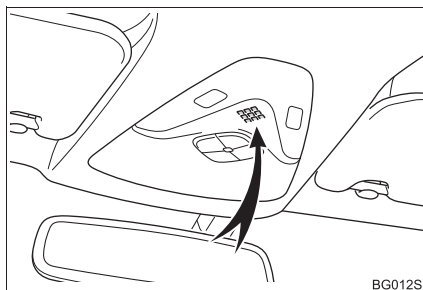

ИНФОРМАЦИЯ

- Голос другого абонента будет слышен из передних динамиков. Звук аудиосистемы будет выключен во время телефонных вызовов.
- Можно попеременно говорить с другим абонентом по телефону. Если вы говорите одновременно, ваши голоса не будут слышны друг другу. (Это не является неисправностью).
- Поддерживайте низкую громкость голоса собеседника. В противном случае будет слышно эхо, и голос собеседника может быть услышан снаружи автомобиля. Во время разговора по телефону четко говорите в микрофон.
- В следующих ситуациях ваш голос может быть не слышен другому абоненту.
 - Движение по грунтовой дороге. (Из-за избыточного шума дорожного движения).
 - Движение с высокой скоростью.
 - Опущено стекло.
 - Поворот вентиляционных отверстий кондиционера по направлению к микрофону.
 - Громкий звук вентилятора кондиционера.
- Неполомки в сети мобильной связи.

О ТЕЛЕФОННОЙ КНИГЕ В ЭТОЙ СИСТЕМЕ

- Следующие данные сохраняются для каждого зарегистрированного телефона. Когда подключен другой телефон, следующие зарегистрированные данные ранее подключенного телефона не могут быть считаны:
 - Данные телефонной книги
 - Данные журнала вызовов

ИНФОРМАЦИЯ

- При удалении телефона также удаляются вышеуказанные данные.

ПРИ УТИЛИЗАЦИИ АВТОМОБИЛЯ

При использовании системы громкой связи можно зарегистрировать множество персональных данных. При утилизации автомобиля инициализируйте данные. (→С.134)

- Можно инициализировать следующие данные в системе.
 - Данные телефонной книги
 - Данные журнала вызовов
 - Настройка громкости
 - Настройка Bluetooth®
 - Все настройки телефона
 - Шаблон короткого сообщения

ИНФОРМАЦИЯ

- После инициализации данных все персональные данные будут удалены. Будьте очень внимательны при инициализации данных.

3. РЕГИСТРАЦИЯ ЗАПИСИ

РЕГИСТРАЦИЯ НОВОЙ
ЗАПИСИ

Можно зарегистрировать до 200 контактов в этой системе.

СОЗДАНИЕ С ЭКРАНА
КОНТАКТОВ

- 1 Отобразите экран меню телефона и выберите **“Контакты”**. (→С.64)
- 2 Выберите вкладку **“Сохран.”**.
- 3 Выберите **“Создать новую запись”**.

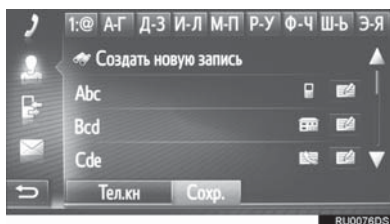

- 4 Выберите один из 4 типов телефона (, ,  или ) и введите номер.



- Можно ввести один телефонный номер для каждого типа телефона.
- 5 Выберите .
 - 6 Введите имя записи и затем выберите **“ОК”**.

- 7 Проверьте, что запись зарегистрирована в сохраненном списке.

- Выберите , чтобы отобразить и изменить информацию о записи. (→С.71)

РЕГИСТРАЦИЯ С ЭКРАНА
НАБОРА НОМЕРА

- 1 Отобразите экран меню телефона и выберите **“Телефонный номер”**. (→С.64)
- 2 Введите номера.
- 3 Выберите .
- 4 Введите имя записи и затем выберите **“ОК”**.

ИНФОРМАЦИЯ

- Тип телефона зарегистрирован как .

РЕГИСТРАЦИЯ С ЭКРАНА ТЕЛЕФОННОЙ КНИГИ

- 1 Отобразите экран меню телефона и выберите **“Контакты”**. (→С.64)
- 2 Выберите вкладку **“Тел.кн”**.
- 3 Выберите  для требуемого элемента.
- 4 Выберите **“Добавить к сохраненным контактам”**.
- 5 Введите имя записи и затем выберите **“ОК”**.

ИНФОРМАЦИЯ

- Тип телефона, зарегистрированный в телефонной книге, будет также зарегистрирован.

РЕГИСТРАЦИЯ С ЭКРАНА СО СПИСКАМИ ВЫЗОВОВ

- 1 Отобразите экран меню телефона и выберите **“Список звонков”**. (→С.64)
- 2 Выберите  рядом с требуемым элементом.
- 3 Введите имя записи и затем выберите **“ОК”**.

ИНФОРМАЦИЯ

- Тип телефона зарегистрирован как .

ИЗМЕНЕНИЕ ИНФОРМАЦИИ О ЗАПИСИ

Подробную информацию о записях в списке можно отобразить или изменить.

- 1 Отобразите экран меню телефона и выберите **“Контакты”**. (→С.64)
- 2 Выберите вкладку **“Сохраненные контакты”** или **“Тел.кн”**.
- 3 Выберите  рядом с требуемой записью.

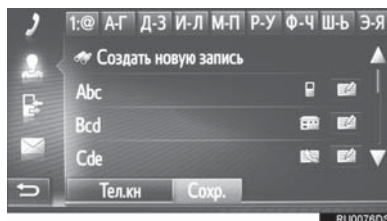

4 Выберите элемент для настройки.

► Записи в сохраненном списке

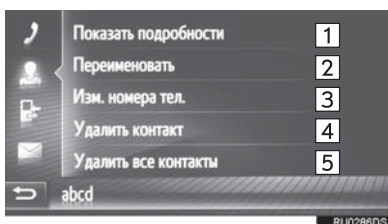

► Записи в списке телефонной книги



ИНФОРМАЦИЯ

- Если запись, переданная из мобильного телефона, изменяется, изменение повлияет на запись в сохраненном списке на экране контактов. (→С.70)

Номер	Функция
1	Выберите, чтобы отобразить подробную информацию о записи. Выберите требуемую запись для ее вызова.
2	Выберите, чтобы изменить имя записи.
3	Выберите, чтобы изменить номера телефонов. Выберите один из 4 типов телефона и введите номер, а затем  .
4	Выберите, чтобы удалить запись.
5	Выберите, чтобы удалить все записи.
6	Выберите, чтобы зарегистрировать запись в списке Сохраненные на экране контактов. (→ С.71)

1. ВЫЗОВ ПО ТЕЛЕФОНУ С ИНТЕРФЕЙСОМ Bluetooth®

После регистрации телефона с интерфейсом Bluetooth® можно совершить вызов с помощью системы громкой связи. Существует несколько способов совершить вызов, как описано ниже.

Как создать список вызовов	Стр.
Путем набора номера	73
По списку контактов	74
По телефонной книге	74
По спискам вызовов	75
С помощью короткого сообщения	76

ПУТЕМ НАБОРА НОМЕРА

- 1 Отобразите экран меню телефона и выберите **“Телефонный номер”**. (→С.64)
- 2 Введите номер телефона.



- 3 Выберите .
- 4 Проверьте, что экран соединения отображается.



ИНФОРМАЦИЯ

- В зависимости от типа подключенного телефона с интерфейсом Bluetooth® может потребоваться выполнить дополнительные действия с телефоном.
- Когда выбрано **“Телефонный номер”**, последний набранный номер будет отображаться затененным. Выберите , чтобы повторно набрать номер.
- Когда внизу отображается значок пропущенных вызовов или значок новых коротких сообщений, выбором значка можно отобразить список.

ПО СПИСКУ КОНТАКТОВ

Можно вызывать зарегистрированные контакты, которые можно выбрать из списка контактов. (→С.70)

- 1 Отобразите экран меню телефона и выберите **“Контакты”**. (→С.64)
- 2 Выберите вкладку **“Сохранить”**.
- 3 Выберите требуемую запись.

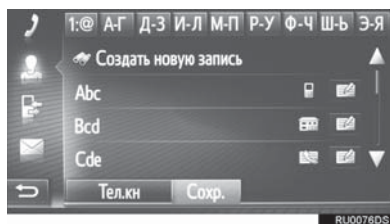

- Выберите , чтобы отобразить и изменить информацию о записи. (→С.71)
- 4 При наличии 2 или более номеров телефонов выберите требуемый номер в списке.
 - 4 Проверьте, что экран соединения отображается.

ПО ТЕЛЕФОННОЙ КНИГЕ

Звонки можно делать, используя данные телефонной книги подсоединенного сотового телефона. Телефонная книга меняется в зависимости от подключенного телефона.

- 1 Отобразите экран меню телефона и выберите **“Контакты”**. (→С.64)
- 2 Выберите вкладку **“Тел.кн.”**.
- 3 Выберите требуемую запись.

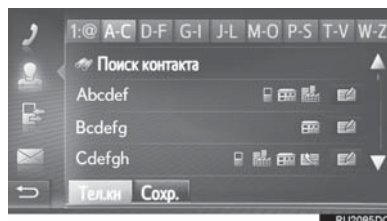

- При наличии 2 или более номеров телефонов выберите требуемый номер в списке.
- “Поиск контакта”**: Выберите, чтобы искать по имени контакта.

- Выберите , чтобы отобразить и изменить информацию о записи. (→С.71)
- 4 Проверьте, что экран соединения отображается.

ИНФОРМАЦИЯ

- Когда телефон подключается в первый раз, его телефонная книга должна быть загружена. Если телефонную книгу не удастся загрузить, появится всплывающее окно.
- Если контакт не содержит сохраненного номера телефона, эта запись будет затенена.
- Список телефонной книги можно обновить. (→С.174)

ПО СПИСКАМ ВЫЗОВОВ

До 15 элементов журнала вызовов (пропущенные, принятые и совершенные) можно выбрать на экране со списком контактов.

- 1 Отобразите экран меню телефона и выберите **“Список звонков”**. (→С.64)
- 2 Выберите требуемую вкладку.



Номер	Функция
1	Выберите, чтобы отобразить все номера.
2	Выберите, чтобы отобразить пропущенные вызовы.
3	Выберите, чтобы отобразить принятые вызовы.
4	Выберите, чтобы отобразить набранные номера.
5	<p>Отображает значки типа вызова.</p> <p> : Пропущенные</p> <p> : Принятые</p> <p> : Набранные</p>

- Когда выбрано , запись регистрируется в сохраненном списке на экране контактов. (→С.71)

- 3 Выберите требуемую запись.
- 4 Проверьте, что экран соединения отображается.

ВЫЗОВ С ПОМОЩЬЮ КОРОТКОГО СООБЩЕНИЯ

Вызовы можно совершать на номер телефона отправителя короткого сообщения. (→С.82)

- 1 Выберите “Звон.отправ.”.

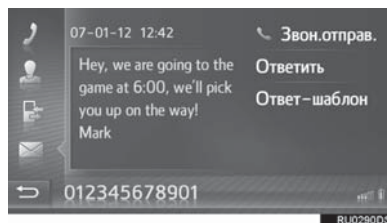



- 2 Проверьте, что экран соединения отображается.

2. ПРИЕМ ВЫЗОВОВ НА ТЕЛЕФОНЕ С ИНТЕРФЕЙСОМ Bluetooth®

Входящие вызовы в телефон с интерфейсом Bluetooth® будут отображаться на экране.

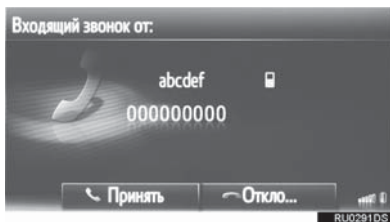
- 1** Выберите “Принять” или нажмите переключатель  на рулевом колесе.



Для отклонения входящего вызова: Выберите “Отклонить” или нажмите переключатель  на рулевом колесе.

Для регулировки громкости принятого вызова: Нажмите на кнопку громкости.

ИНФОРМАЦИЯ

- Во время международных телефонных вызовов имя или номер абонента могут неправильно отображаться в зависимости от типа используемого мобильного телефона.
- Можно настроить мелодию звонка. (→С.174)
- Схема экрана входящего вызова может отличаться в зависимости от информации, доступной с подключенного телефона.

3. РАЗГОВОР ПО ТЕЛЕФОНУ С ИНТЕРФЕЙСОМ Bluetooth®

Во время разговора по телефону с интерфейсом Bluetooth® отображается экран телефонного разговора. Описанные ниже операции можно выполнить на этом экране.

► Однократный вызов



► Ожидание вызова



Номер	Функция
5	Выберите, чтобы передать вызов. Выберите “Перенести”, чтобы переключиться с вызова громкой связи на вызов по мобильному телефону. Выберите “Громкая связь”, чтобы переключиться с вызова по мобильному телефону на вызов громкой связи.
6	Выберите, чтобы другой абонент не слышал вашего голоса. Значок будет выделяться во время беззвучного режима. Для того чтобы отменить выключение звука вашего голоса, снова выберите этот значок.
7	Выберите, чтобы переключить абонентов.
8	Выберите, что переключиться на конференц-вызов.

Номер	Функция
1	Выберите, чтобы завершить разговор. Можно также нажать переключатель  на рулевом колесе, чтобы завершить разговор по телефону.
2	Выберите, чтобы набрать второй номер. (→С.80)
3	Выберите, чтобы отправить тон. (→С.79)
4	Выберите, что установить вызов на удержание. Для того чтобы отменить эту функцию, выберите “Продолжить”.

ИНФОРМАЦИЯ

- Когда вызов с мобильного телефона переключается на вызов громкой связи, будет отображен экран громкой связи, а вызовом можно управлять на экране.
- В зависимости от подключенного мобильного телефона соединение Bluetooth® может отменяться, если и когда список передается в мобильный телефон.
- Способы передачи будут разными в зависимости от типа используемого мобильного телефона.
- Информацию об эксплуатации мобильного телефона см. в руководстве, прилагаемом к мобильному телефону.
- Громкость голоса собеседника можно отрегулировать с помощью кнопки громкости или переключателя управления громкостью на рулевом колесе.

ОТПРАВКА СИГНАЛОВ

- 1 Выберите **“Клавиатура”**.
- 2 Введите номера.



- Выберите , чтобы вернуть предыдущий экран.

НАБОР ВТОРОГО НОМЕРА

- 1 Выберите **“Набор”**.
- 2 Выберите требуемый способ вызова.

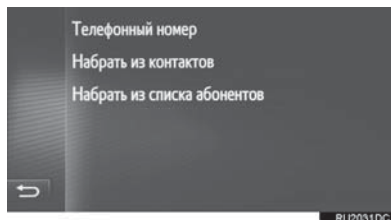

- ▶ Когда выбрано **“Телефонный номер”**

- 3 Введите номер и затем выберите



- ▶ Когда выбрано **“Набрать из контактов”**

- 3 Выберите требуемый список и затем выберите требуемую запись.

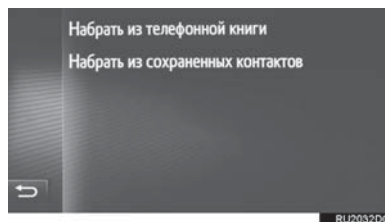

- ▶ Когда выбрано **“Набрать из списка абонентов”**

- 3 Выберите требуемый список и затем выберите требуемую запись.

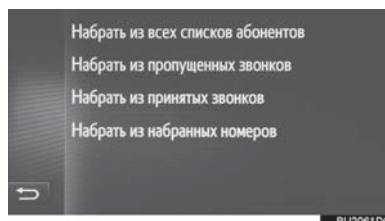

- 4 Проверьте, что следующий экран отображается после начала нового вызова.



- Первый вызов удерживается, и информация об абоненте затеняется.
- Информация о втором вызове отображается под информацией о первом вызове.

■ ПЕРЕКЛЮЧЕНИЕ СОБЕСЕДНИКОВ

1 Выберите “Удержание”.

- При каждом выборе “Удержание” удерживаемый абонент переключается.
- Другого собеседника можно также переключать нажатием на переключатель  на рулевом колесе.

■ ПЕРЕКЛЮЧЕНИЕ НА КОНФЕРЕНЦ-ВЫЗОВ

1 Выберите “Конференция”.

ИНФОРМАЦИЯ

- Управление прерыванием вызова может отличаться в зависимости от вашей телефонной компании и мобильного телефона.

1. ФУНКЦИЯ КОРОТКИХ СООБЩЕНИЙ

Принимаемые короткие сообщения можно пересылать с подключенного телефона с интерфейсом Bluetooth®, обеспечивая проверку и ответ с помощью этой системы.

В зависимости от типа подключенного телефона с интерфейсом Bluetooth® принятые короткие сообщения могут не передаваться в папку входящих сообщений.

Если телефон не поддерживает функцию коротких сообщений, эту функцию нельзя использовать.

ПРИЕМ КОРОТКОГО СООБЩЕНИЯ

Когда принимается новое короткое сообщение, на экране появляется всплывающее окно.

- 1 Выберите **“Просмотр”**, чтобы проверить полученное короткое сообщение.
- 2 Проверьте, что сообщение отображается.

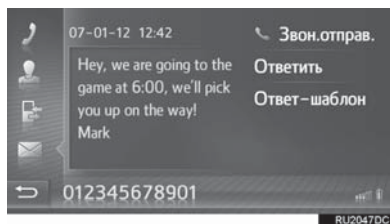

ИНФОРМАЦИЯ

- Эту функцию можно включить или выключить. (→С.174)

ПРОВЕРКА ПРИНЯТЫХ КОРОТКИХ СООБЩЕНИЙ

- 1 Отобразите экран меню телефона и выберите **“Сообщения”**. (→С.64)
- 2 Выберите вкладку **“Вход.”**
- 3 Выберите требуемое короткое сообщение.

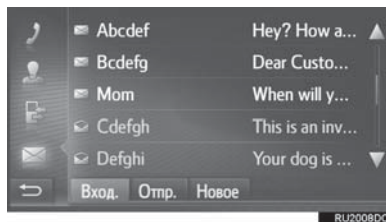

- Состояние сообщения указывается следующими значками.



: Прочитанное сообщение



: Непрочитанное сообщение

- 4 Проверьте, что сообщение отображается.

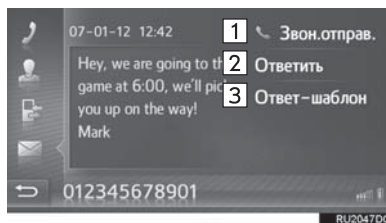

Номер	Функция
1	Выберите, чтобы вызвать отправителя.
2	Выберите, чтобы ответить на короткое сообщение свободным текстом.
3	Выберите, чтобы ответить на короткое сообщение шаблоном.

ОТВЕТ НА КОРОТКОЕ СООБЩЕНИЕ

- 1 Выберите **“Ответить”** или **“Ответ-шаблон”**.
 - Когда выбрано **“Ответ-шаблон”**, выберите требуемый шаблон.
- 2 Введите сообщение и затем выберите **“ОК”**.
- Будет отправлено короткое сообщение.

ИНФОРМАЦИЯ

- Функция **“Ответить”** недоступна во время движения.

ПРОВЕРКА ОТПРАВЛЕННЫХ КОРОТКИХ СООБЩЕНИЙ

- 1 Отобразите экран меню телефона и выберите **“Сообщения”**. (→С.64)
- 2 Выберите вкладку **“Отпр.”**.
- 3 Выберите требуемое короткое сообщение.

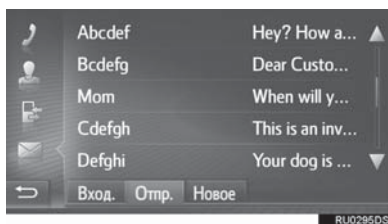

- 4 Проверьте, что сообщение отображается.



ОТПРАВКА НОВОГО КОРОТКОГО СООБЩЕНИЯ

- 1 Отобразите экран меню телефона и выберите **“Сообщения”**. (→С.64)
- 2 Выберите вкладку **“Новое”**.
- 3 Выберите **“Создать сообщение”** или **“Использовать шаблон”**.

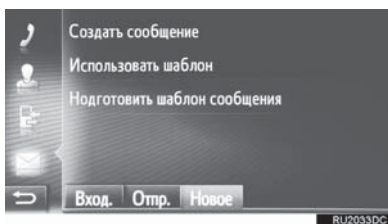

- Когда выбрано **“Создать сообщение”**

- 4 Введите сообщение и затем выберите **“ОК”**.



- Когда выбрано **“Использовать шаблон”**

- 4 Выберите требуемый шаблон.

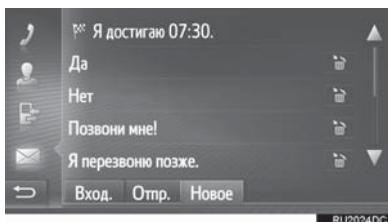

-  : Выберите, чтобы удалить шаблон.

- 5 Измените короткое сообщение и затем выберите **“ОК”**.

- 6 Выберите требуемый номер/контакт, которому следует отправить короткое сообщение.

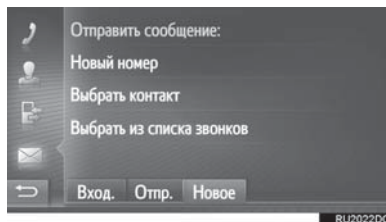

- Когда выбрано **“Новый номер”**

- 7 Введите номер и затем выберите **“ОК”**.

- Будет отправлено короткое сообщение.
- Когда выбрано **“Выбрать контакт”** или **“Выбрать из списка звонков”**

- 7 Выберите требуемый список.

- 8 Выберите требуемый контакт.

- При наличии 2 или более номеров телефонов выберите требуемый номер в списке.
- Будет отправлено короткое сообщение.

ИНФОРМАЦИЯ

- Функции **“Создать сообщение”** и **“Подготовить шаблон сообщения”** недоступны во время движения.

ИНФОРМАЦИЯ

- 10 сообщений уже были зарегистрированы на экране шаблонов сообщений.
- Положение курсора можно переместить, выбрав требуемое местоположение на экране ввода.
- Короткое сообщение может содержать до 160 символов. Если введенный текст превышает символы, доступные для одного короткого сообщения, автоматически начнется новое короткое сообщение. Это указывается разделительной линией и значком в поле ввода, которое появляется сразу, как только останется лишь 10 символов для короткого сообщения.



- Отображается количество символов, оставшееся для короткого сообщения.
- Можно написать максимум 3 коротких сообщения подряд.
- Функция ввода текста недоступна во время движения.

РЕГИСТРАЦИЯ НОВЫХ ШАБЛОНОВ

Можно создать новые шаблоны.
Можно зарегистрировать до 15 шаблонов.

- 1 Выберите **“Подготовить шаблон сообщения”**.

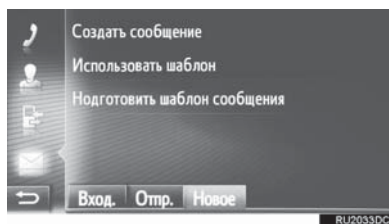

- 2 Введите сообщение и затем выберите **“ОК”**.

- Сообщение регистрируется в списке шаблонов.

1. ПОИСК И УСТРАНЕНИЕ НЕИСПРАВНОСТЕЙ

Если возникла проблема с системой громкой связи или устройством с интерфейсом Bluetooth®, сначала проверьте по таблице ниже.

► При использовании системы громкой связи с устройством с интерфейсом Bluetooth®

Признак неисправности	Вероятная причина	Способ устранения	Стр.	
			Мобильный телефон	Эта система
Система громкой связи или устройство с интерфейсом Bluetooth® не работает.	Подключенное устройство может быть несовместимо с мобильным телефоном с интерфейсом Bluetooth®.	Для получения списка конкретных устройств, проверенных на работу с этой системой, обратитесь к дилеру Toyota.	*	—
	Версия Bluetooth® подключенного мобильного телефона может быть старше предписанной версии.	Используйте мобильный телефон с версией Bluetooth® 1.1 или более поздней версии (рекомендовано: версия 3.0 +EDR или более поздней версии).	*	144

► При сопряжении/подключении мобильного телефона

Признак неисправности	Вероятная причина	Способ устранения	Стр.	
			Мобильный телефон	Эта система
Не удается выполнить сопряжение мобильного телефона.	Неправильный пароль введен в мобильный телефон.	Введите правильный пароль в мобильный телефон.	*	—
	Операция сопряжения не завершена на мобильном телефоне.	Завершите операцию сопряжения на мобильном телефоне (одобрите сопряжение на телефоне).	*	—
	Старая информация о сопряжении остается в этой системе или в мобильном телефоне.	Удалите существующую информацию о сопряжении из этой системы и из мобильного телефона, затем выполните сопряжение мобильного телефона, который хотите подключить к системе.	*	147

Признак неисправности	Вероятная причина	Способ устранения	Стр.	
			Мобильный телефон	Эта система
Не удается выполнить подключение Bluetooth®.	Уже подключено другое устройство с интерфейсом Bluetooth®.	Вручную подключите мобильный телефон, который хотите использовать с этой системой.	—	147
	Функция Bluetooth® выключена на мобильном телефоне.	Включите функцию Bluetooth® на мобильном телефоне.	*	—
	Автоматическое подключение Bluetooth® на этой системе выключено.	Включите автоматическое подключение Bluetooth® на этой системе, когда система будет запущена.	—	142
	Старая регистрационная информация остается в этой системе или в мобильном телефоне.	Удалите существующую регистрационную информацию из этой системы и мобильного телефона, затем зарегистрируйте мобильный телефон, который хотите подключить к этой системе.	*	147

► При совершении/приеме вызова

Признак неисправности	Вероятная причина	Способ устранения	Стр.	
			Мобильный телефон	Эта система
Не удается совершить/принять вызов.	Автомобиль находится вне зоны действия сети.	Переместитесь в зону, где сигнал обслуживания появляется на дисплее.	—	—

► При использовании телефонной книги

Признак неисправности	Вероятная причина	Способ устранения	Стр.	
			Мобильный телефон	Эта система
Данные телефонной книги не удается передать вручную/автоматически.	Версия профиля подключенного мобильного телефона может быть несовместима с передачей данных телефонной книги.	Для получения списка конкретных устройств, проверенных на работу с этой системой, обратитесь к дилеру Toyota.	*	—
	Операция передачи на мобильном телефоне не завершена.	Завершите операцию передачи на мобильном телефоне (одобрите операцию передачи на телефоне).	*	—

► При использовании функции сообщений Bluetooth®

Признак неисправности	Вероятная причина	Способ устранения	Стр.	
			Мобильный телефон	Эта система
Сообщения невозможно просмотреть.	Передача сообщений выключена на мобильном телефоне.	Включите передачу сообщений на мобильном телефоне (одобрите передачу сообщений на телефоне).	*	—
Уведомления о новых сообщениях не отображаются.	Прием уведомлений о SMS/электронном письме на этой системе выключен.	Прием уведомлений о SMS/электронном письме на этой системе включен.	*	174

► В других ситуациях

Признак неисправности	Вероятная причина	Способ устранения	Стр.	
			Мобильный телефон	Эта система
Даже несмотря на принятие всех возможных мер состояние признака неисправности не изменяется.	Мобильный телефон находится недостаточно близко к этой системе.	Переместите мобильный телефон ближе к этой системе.	—	—

Признак неисправности	Вероятная причина	Способ устранения	Стр.	
			Мобильный телефон	Эта система
Даже несмотря на принятие всех возможных мер состояние признака неисправности не изменяется.	Скорее всего, мобильный телефон является причиной признака неисправности.	Выключите мобильный телефон, извлеките и снова установите элемент питания, а затем перезапустите мобильный телефон.	*	—
		Включите подключение Bluetooth® мобильного телефона.	*	—
		Остановите работу защитного программного обеспечения телефона и закройте все приложения.	*	—
		Перед использованием приложения, установленного на мобильный телефон, внимательно проверьте его источник и то, как его работа может повлиять на эту систему.	*	—

*: Для получения дополнительных сведений см. руководство для владельца, прилагаемое к мобильному телефону.

1. КРАТКИЙ СПРАВОЧНИК.....	94
2. НЕКОТОРЫЕ ОСНОВНЫЕ ФУНКЦИИ.....	96
ПОДКЛЮЧЕНИЕ ТЕЛЕФОНА С ИНТЕРФЕЙСОМ Bluetooth®.....	97
ИСПОЛЬЗОВАНИЕ ПЕРЕКЛЮЧАТЕЛЯ ТЕЛЕФОНА/ МИКРОФОНА.....	98
О ТЕЛЕФОННОЙ КНИГЕ В ЭТОЙ СИСТЕМЕ	99
ПРИ УТИЛИЗАЦИИ АВТОМОБИЛЯ.....	99
3. РЕГИСТРАЦИЯ ЗАПИСИ.....	100
РЕГИСТРАЦИЯ НОВОЙ ЗАПИСИ	100
ИЗМЕНЕНИЕ ИНФОРМАЦИИ О ЗАПИСИ	102

4

СИСТЕМА ГРОМКОЙ СВЯЗИ С ИНТЕРФЕЙСОМ Bluetooth® (Toyota Touch 2 with Go)

2 ЭКСПЛУАТАЦИЯ ТЕЛЕФОНА

1. **ВЫЗОВ ПО ТЕЛЕФОНУ С ИНТЕРФЕЙСОМ Bluetooth®** 103
 - ПУТЕМ НАБОРА НОМЕРА 103
 - ПО ИЗБРАННОМУ 104
 - ПО ТЕЛЕФОННОЙ КНИГЕ 104
 - ПО СПИСКАМ ВЫЗОВОВ 105
 - ВЫЗОВ С ПОМОЩЬЮ КОРотКОГО СООБЩЕНИЯ 106
 - ВЫЗОВ С ПОМОЩЬЮ POI 106
 - С ПОМОЩЬЮ ВЫБОРА СЕНСОРНОЙ КНОПКИ SOS 107
2. **ПРИЕМ ВЫЗОВОВ НА ТЕЛЕФОНЕ С ИНТЕРФЕЙСОМ Bluetooth®** 108
3. **РАЗГОВОР ПО ТЕЛЕФОНУ С ИНТЕРФЕЙСОМ Bluetooth®** 109
 - ОТПРАВКА СИГНАЛОВ 110
 - НАБОР ВТОРОГО НОМЕРА 111

3 ФУНКЦИЯ КОРОТКИХ СООБЩЕНИЙ

1. **ФУНКЦИЯ КОРОТКИХ СООБЩЕНИЙ** 113
 - ПРИЕМ КОРОТКОГО СООБЩЕНИЯ 113
 - ПРОВЕРКА ПРИНЯТЫХ КОРОТКИХ СООБЩЕНИЙ 113
 - ПРОВЕРКА ОТПРАВЛЕННЫХ КОРОТКИХ СООБЩЕНИЙ 114
 - ОТПРАВКА НОВОГО КОРОТКОГО СООБЩЕНИЯ 115

4 РАБОТА С Siri/Google Now



1. **Siri/Google Now** 117

5 ЧТО ДЕЛАТЬ, ЕСЛИ...

1. **ПОИСК И УСТРАНЕНИЕ НЕИСПРАВНОСТЕЙ** 119

Некоторыми функциями нельзя пользоваться во время движения.

1. КРАТКИЙ СПРАВОЧНИК

Нажмите кнопку  , чтобы отобразить экран меню телефона. При каждом нажатии на кнопку  экран будет переключаться между экраном меню Toyota онлайн и экраном меню телефона.

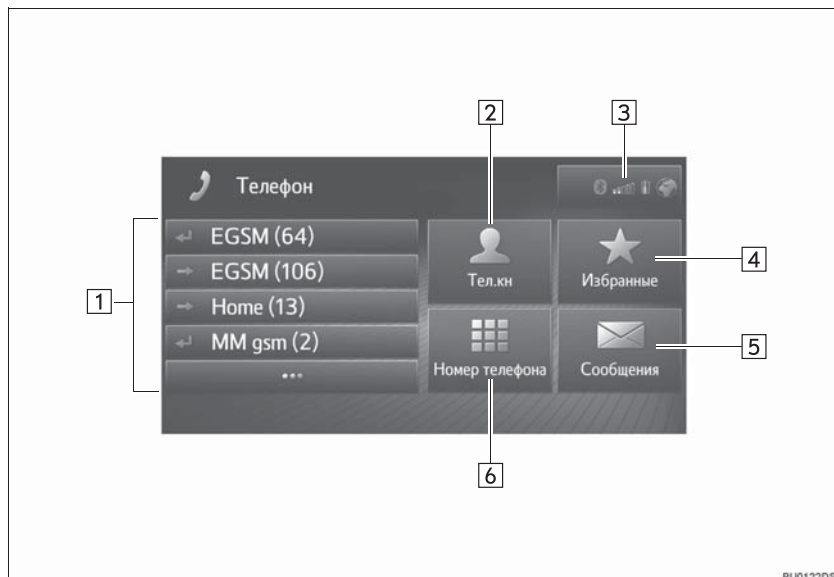

Номер	Функция	Стр.
1	<ul style="list-style-type: none"> Выберите, чтобы перезвонить по номеру. Выберите , чтобы отобразить весь список вызовов. Можно выбрать и вызвать запись из списка пропущенных, принятых или совершенных вызовов. 	105
2	<p>Выберите, чтобы отобразить экран телефонной книги. Запись из списка телефонной книги можно выбрать и вызвать.</p>	104
3	<p>Отображает состояние соединения Bluetooth® и интернет-подключения. Когда значок выбран, будет отображаться экран со списком сопряженных устройств.</p>	155
4	<p>Выберите, чтобы отобразить экран с избранным. Запись из списка избранного можно выбрать и вызвать.</p>	104
5	<p>Выберите, чтобы отобразить экран сообщений. Можно отобразить список принятых и отправленных коротких сообщений, а также меню для создания новых коротких сообщений.</p>	82
6	<p>Выберите, чтобы отобразить экран набора номера. Вызов можно совершить, набрав номер.</p>	103

2. НЕКОТОРЫЕ ОСНОВНЫЕ ФУНКЦИИ

С помощью системы громкой связи Bluetooth® пользователи могут совершать или принимать вызов, не убирая рук с рулевого колеса, путем подключения мобильного телефона.

Эта система поддерживает Bluetooth®. Bluetooth® - это система беспроводной передачи данных, с помощью которой пользователи могут звонить, не подключая мобильный телефон с использованием кабеля или путем установки на крэпл.

В этом разделе поясняется рабочая процедура системы.



ПРЕДУПРЕЖДЕНИЕ

- Используйте мобильный телефон или подключайте телефон с интерфейсом Bluetooth®, только когда это безопасно и не запрещено законом.
- Ваша аудиосистема оснащена антеннами Bluetooth®. Лицам с имплантированными кардиостимуляторами, кардиостимуляторами ресинхронизационной терапии или имплантированными кардиовертерами-дефибрилляторами не следует находиться рядом с антеннами Bluetooth®. Радиоволны могут негативно повлиять на работу таких устройств.
- Прежде чем пользоваться устройствами с интерфейсом Bluetooth®, людям, пользующимся какими-либо другими электронными медицинскими устройствами, кроме имплантированных кардиостимуляторов, кардиостимуляторов ресинхронизационной терапии или имплантированных кардиовертеров-дефибрилляторов, следует проконсультироваться о том, каким образом радиоволны влияют на работу таких устройств. Радиоволны могут оказать неожиданное воздействие на функционирование таких медицинских устройств.



УВЕДОМЛЕНИЕ

- Не оставляйте мобильный телефон в автомобиле. Температура в салоне может повыситься до уровня, при котором телефон может быть поврежден.

ИНФОРМАЦИЯ

- Не гарантирована работа этой системы со всеми устройствами с интерфейсом Bluetooth®.
- Если мобильный телефон не поддерживает Bluetooth®, эта система не будет работать.
- При следующих условиях система может не работать:
 - Мобильный телефон выключен.
 - Текущее местоположение находится вне зоны действия сети связи.
 - Мобильный телефон не подключен.
 - Элемент питания мобильного телефона разряжен.
- При одновременном использовании аудиосистемы и системы громкой связи с интерфейсом Bluetooth® могут возникнуть следующие неполадки.
 - Может прерваться соединение Bluetooth®.
 - Во время воспроизведения аудиосистемы с интерфейсом Bluetooth® может слышаться шум.

ПОДКЛЮЧЕНИЕ ТЕЛЕФОНА С ИНТЕРФЕЙСОМ Bluetooth®

Для того чтобы использовать систему громкой связи, необходимо выполнить сопряжение телефона и подключить профиль телефона (HFP) к системе.

После подключения профиля можно совершать вызовы громкой связи.

Если телефоны с интерфейсом Bluetooth с профилем телефона (HFP) не были подключены, сначала подключите телефон с интерфейсом Bluetooth с профилем телефона (HFP) согласно следующей процедуре. Подключите телефон с интерфейсом Bluetooth® с профилем телефона (HFP) после полной остановки автомобиля.

1 Нажмите кнопку  .

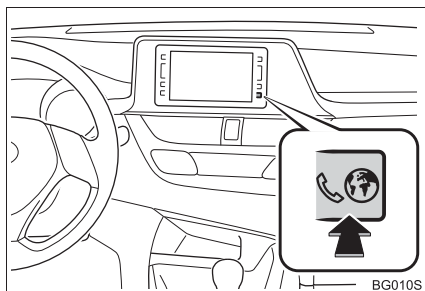

2 Выберите “Да”.

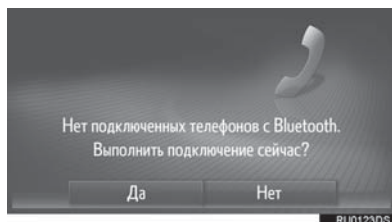

- Этот экран можно отобразить, нажав переключатель  на рулевом колесе.

3 Выполните действия “СОПРЯЖЕНИЕ УСТРОЙСТВА С ИНТЕРФЕЙСОМ Bluetooth®”. (→С.150)

ИСПОЛЬЗОВАНИЕ ПЕРЕКЛЮЧАТЕЛЯ ТЕЛЕФОНА/МИКРОФОНА

► Переключатель на рулевом колесе

Нажатием на переключатель телефона можно принять или завершить вызов, не убирая руки с рулевого колеса.

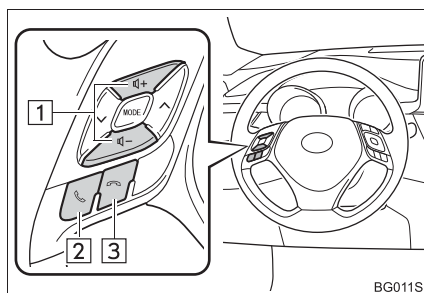

BG011S

1 Переключатель управления громкостью

- Нажмите сторону “+”, чтобы увеличить громкость.
- Нажмите сторону “-”, чтобы уменьшить громкость.

2 Переключатель снятия трубки

3 Переключатель завершения вызова

► Микрофон

Микрофон используется во время разговора по телефону.

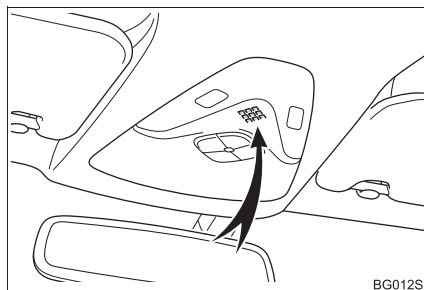

BG012S

ИНФОРМАЦИЯ

- Голос другого абонента будет слышен из передних динамиков. Звук аудиосистемы будет выключен во время телефонных вызовов.
- Можно попеременно говорить с другим абонентом по телефону. Если вы говорите одновременно, ваши голоса не будут слышны друг другу. (Это не является неисправностью).
- Поддерживайте низкую громкость голоса собеседника. В противном случае будет слышно эхо, и голос собеседника может быть услышан снаружи автомобиля. Во время разговора по телефону четко говорите в микрофон.
- В следующих ситуациях ваш голос может быть не слышен другому абоненту.
 - Движение по грунтовой дороге. (Из-за избыточного шума дорожного движения).
 - Движение с высокой скоростью.
 - Опущено стекло.
 - Поворот вентиляционных отверстий кондиционера по направлению к микрофону.
 - Громкий звук вентилятора кондиционера.
- Неполомки в сети мобильной связи.

О ТЕЛЕФОННОЙ КНИГЕ В ЭТОЙ СИСТЕМЕ

- Следующие данные сохраняются для каждого зарегистрированного телефона. Когда подключен другой телефон, следующие зарегистрированные данные ранее подключенного телефона не могут быть считаны:
 - Данные телефонной книги
 - Избранные данные
 - Данные журнала вызовов

ИНФОРМАЦИЯ

- При удалении телефона также удаляются вышеуказанные данные.

ПРИ УТИЛИЗАЦИИ АВТОМОБИЛЯ

При использовании системы громкой связи можно зарегистрировать множество персональных данных. При утилизации автомобиля инициализируйте данные. (→С. 134)

- Можно инициализировать следующие данные в системе.
 - Данные телефонной книги
 - Избранные данные
 - Данные журнала вызовов
 - Настройка громкости
 - Настройка Bluetooth®
 - Все настройки телефона
 - Шаблон короткого сообщения

ИНФОРМАЦИЯ

- После инициализации данных все персональные данные будут удалены. Будьте очень внимательны при инициализации данных.

3. РЕГИСТРАЦИЯ ЗАПИСИ





РЕГИСТРАЦИЯ НОВОЙ
ЗАПИСИ

Можно зарегистрировать до 200 контактов в этой системе.

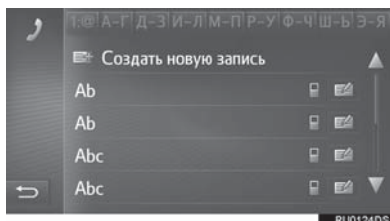
СОЗДАНИЕ С ЭКРАНА С
ИЗБРАННЫМ

- 1 Отобразите экран меню телефона и выберите **“Избранные”**. (→С.94)
- 2 Выберите **“Создать новую запись”**.



- 3 Выберите один из 4 типов телефона (, ,  или ) и введите номер.

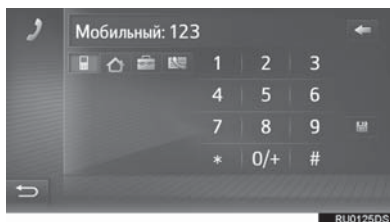

- Можно ввести один телефонный номер для каждого типа телефона.

- 4 Выберите .

- 5 Введите имя записи и затем выберите **“ОК”**.

- 6 Проверьте, что запись зарегистрирована в списке избранного.

- Выберите , чтобы отобразить и изменить информацию о записи. (→С.101)

РЕГИСТРАЦИЯ С ЭКРАНА
НАБОРА НОМЕРА

- 1 Отобразите экран меню телефона и выберите **“Номер телефона”**. (→С.94)
- 2 Введите номера.
- 3 Выберите .
- 4 Введите имя записи и затем выберите **“ОК”**.
- 5 Проверьте, что запись зарегистрирована в списке избранного.

ИНФОРМАЦИЯ

- Тип телефона зарегистрирован как





РЕГИСТРАЦИЯ С ЭКРАНА ТЕЛЕФОННОЙ КНИГИ

- 1 Отобразите экран меню телефона и выберите **“Тел.кн”**. (→С.94)
- 2 Выберите  для требуемого элемента.
- 3 Выберите **“Добавить к избранным”**.
- 4 Введите имя записи и затем выберите **“ОК”**.
- 5 Проверьте, что запись зарегистрирована в **“Избранные”**.

ИНФОРМАЦИЯ

- Тип телефона зарегистрирован как .
- Если контакт содержит адрес и телефонный номер, они будут сохранены в списке избранного. (→С.100, 234)

РЕГИСТРАЦИЯ С ЭКРАНА СО СПИСКАМИ ВЫЗОВОВ

- 1 Отобразите экран меню телефона и выберите . (→С.94)
- 2 Выберите  рядом с требуемым элементом.
- 3 Введите имя записи и затем выберите **“ОК”**.
- 4 Проверьте, что запись зарегистрирована в **“Избранные”**.

ИНФОРМАЦИЯ

- Тип телефона зарегистрирован как .

ИЗМЕНЕНИЕ ИНФОРМАЦИИ О ЗАПИСИ

Подробную информацию о записях в списке можно отобразить или изменить.

- 1 Отобразите экран меню телефона и выберите “Тел.кн” или “Избранные”. (→С.94)
- 2 Выберите  рядом с требуемой записью.
- 3 Выберите элемент для настройки.

► Записи в списке избранного

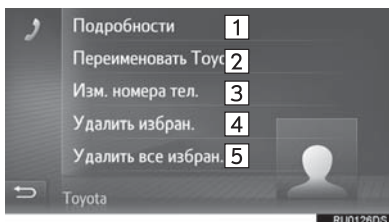

► Записи в списке телефонной книги

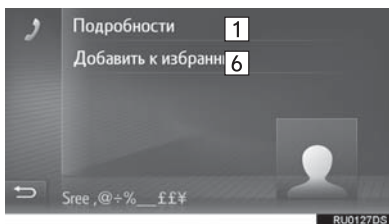

Номер	Функция
1	Выберите, чтобы отобразить подробную информацию о записи. Выберите требуемую запись для ее вызова.
2	Выберите, чтобы изменить имя записи.
3	Выберите, чтобы изменить номера телефонов. Выберите один из 4 типов телефона и введите номер, а затем  .
4	Выберите, чтобы удалить запись.
5	Выберите, чтобы удалить все записи.
6	Выберите, чтобы зарегистрировать запись в списке избранного. (→ С.101)

ИНФОРМАЦИЯ

- Если запись, переданная из мобильного телефона, изменяется, изменение повлияет на запись в списке избранного. (→С.100, 234)

1. ВЫЗОВ ПО ТЕЛЕФОНУ С ИНТЕРФЕЙСОМ Bluetooth®

После регистрации телефона с интерфейсом Bluetooth® можно совершить вызов с помощью системы громкой связи. Существует несколько способов совершить вызов, как описано ниже.

Как создать список вызовов	Стр.
Путем набора номера	103
По избранному	104
По телефонной книге	104
По спискам вызовов	105
С помощью короткого сообщения	106
Вызов с помощью POI	106
С помощью выбора сенсорной кнопки SOS	107
С помощью Toyota Assistance	261

ПУТЕМ НАБОРА НОМЕРА

- 1 Отобразите экран меню телефона и выберите **“Номер телефона”**. (→С.94)
- 2 Введите номер телефона.

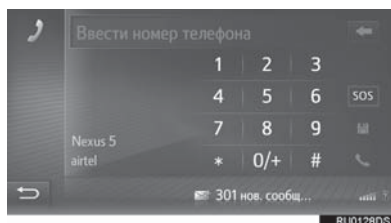

- 3 Выберите  .

- 4 Проверьте, что экран соединения отображается.



ИНФОРМАЦИЯ

- В зависимости от типа подключенного телефона с интерфейсом Bluetooth® может потребоваться выполнить дополнительные действия с телефоном.
- Когда выбрано **“Номер телефона”**, последний набранный номер будет отображаться затененным. Выберите  , чтобы повторно набрать номер.
- Выберите **“0/+”**, чтобы ввести **“0”**. Выберите и удерживайте, чтобы ввести **“+”** для международных вызовов.
- Когда в центре отображается значок пропущенных вызовов или значок новых коротких сообщений, выбором значка можно отобразить список.

ПО ИЗБРАННОМУ

Вызовы можно совершать с помощью зарегистрированных контактов, которые можно выбрать из списка избранного. (→С.100)

- 1 Отобразите экран меню телефона и выберите **“Избранные”**. (→С.94)
- 2 Выберите требуемую запись.

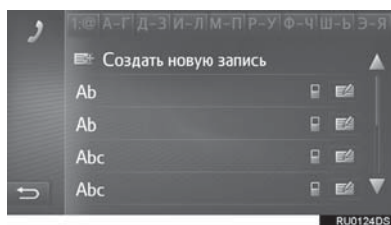

- Выберите , чтобы отобразить и изменить информацию о записи. (→С.101)
- 3 Проверьте, что экран соединения отображается.

ПО ТЕЛЕФОННОЙ КНИГЕ

Звонки можно делать, используя данные телефонной книги подсоединенного сотового телефона. Телефонная книга меняется в зависимости от подключенного телефона.

- 1 Отобразите экран меню телефона и выберите **“Тел.кн”**. (→С.94)
- 2 Выберите требуемую запись.

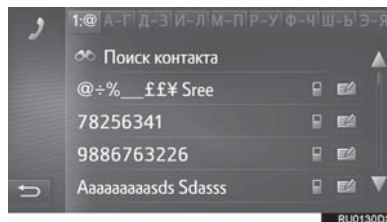

- При наличии 2 или более номеров телефонов выберите требуемый номер в списке.
- “Поиск контакта”**: Выберите, чтобы искать по имени контакта.

- Выберите , чтобы отобразить и изменить информацию о записи. (→С.101)

- 3 Проверьте, что экран соединения отображается.

ИНФОРМАЦИЯ



- Когда телефон подключается в первый раз, его телефонная книга должна быть загружена. Если телефонную книгу не удастся загрузить, появится всплывающее окно.
- Если контакт не содержит сохраненного номера телефона, эта запись будет затенена.
- Список телефонной книги можно обновить. (→С.174)

ПО СПИСКАМ ВЫЗОВОВ

До 15 элементов журнала вызовов (пропущенные, принятые и совершенные) можно выбрать на экране со списком контактов.

- 1 Отобразите экран меню телефона и выберите . (→С.94)
- 2 Выберите требуемую вкладку.



Номер	Функция
1	Выберите, чтобы отобразить все номера.
2	Выберите, чтобы отобразить пропущенные вызовы.
3	Выберите, чтобы отобразить принятые вызовы.
4	Выберите, чтобы отобразить набранные номера.
5	Отображает значки типа вызова.  : Пропущенные  : Принятые  : Набранные

- Когда выбрано , запись регистрируется на экране избранного. (→С.101)

- 3 Выберите требуемую запись.
- 4 Проверьте, что экран соединения отображается.

ВЫЗОВ С ПОМОЩЬЮ КОРОТКОГО СООБЩЕНИЯ

Вызовы можно совершать на номер телефона отправителя короткого сообщения. (→С.113)

- 1 Выберите “Звон.отправ.”.



- 2 Проверьте, что экран соединения отображается.

ВЫЗОВ С ПОМОЩЬЮ POI

Вызовы можно совершать на POI, когда ее подробности отображаются на экране. (→С.207, 216)

- 1 Выберите  .



- 2 Проверьте, что экран соединения отображается.

С ПОМОЩЬЮ ВЫБОРА СЕНСОРНОЙ КНОПКИ SOS

ПОДДЕРЖКА ЭКСТРЕННЫХ ВЫЗОВОВ 112

Эта функция используется, чтобы выполнять экстренный вызов 112 путем выбора кнопки.

Эта функция недоступна, когда система громкой связи не подключена.

Этот вызов возможен только в стране, где доступна служба экстренных вызовов 112.

- 1 Отобразите экран меню телефона и выберите **“Номер телефона”**. (→С.94)
- 2 Выберите **“SOS”**.

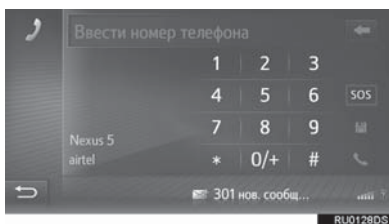

- 3 Выберите **“Да”**, когда появится экран подтверждения.
- 4 Отобразится следующий экран.

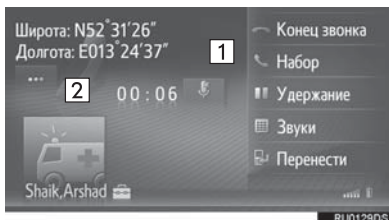



Номер	Функция
1	Отображает географические координаты текущего местоположения.
2	Выберите, чтобы отобразить следующие сведения о местоположении. На шоссе: Номер шоссе, направление движения и следующий съезд. На других дорогах: Адресная информация. При каждом выборе кнопки экран будет переключаться между географическими координатами и сведениями о местоположении.

2. ПРИЕМ ВЫЗОВОВ НА ТЕЛЕФОНЕ С ИНТЕРФЕЙСОМ Bluetooth®

Входящие вызовы в телефон с интерфейсом Bluetooth® будут отображаться на экране.

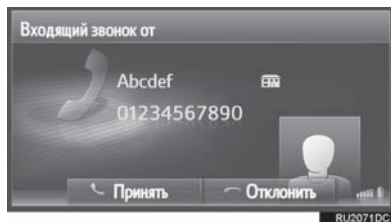
- 1 Выберите “Принять” или нажмите переключатель  на рулевом колесе.



Для отклонения входящего вызова:
Выберите “Отклонить” или нажмите переключатель  на рулевом колесе.

Для регулировки громкости принятого вызова: Нажмите на кнопку громкости.

ИНФОРМАЦИЯ

- Во время международных телефонных вызовов имя или номер абонента могут неправильно отображаться в зависимости от типа используемого мобильного телефона.
- Можно настроить мелодию звонка. (→С.174)
- Изображение контакта будет отображаться на экране, если доступно изображение с телефона. Если изображение контакта недоступно, будет отображаться затененное изображение.
- Схема экрана входящего вызова может отличаться в зависимости от информации, доступной с подключенного телефона.

3. РАЗГОВОР ПО ТЕЛЕФОНУ С ИНТЕРФЕЙСОМ Bluetooth®

Во время разговора по телефону с интерфейсом Bluetooth® отображается экран телефонного разговора. Описанные ниже операции можно выполнить на этом экране.

► Однократный вызов



► Ожидание вызова

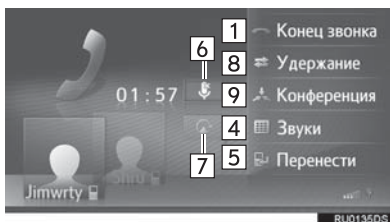

Номер	Функция
1	Выберите, чтобы завершить разговор. Можно также нажать переключатель  на рулевом колесе, чтобы завершить разговор по телефону.
2	Выберите, чтобы набрать второй номер. (→С.111)
3	Выберите, что установить вызов на удержание. Для того чтобы отменить эту функцию, выберите “Продолжить” .
4	Выберите, чтобы отправить тон. (→С.110)

Номер	Функция
5	Выберите, чтобы передать вызов. Выберите “Перенести” , чтобы переключиться с вызова громкой связи на вызов по мобильному телефону. Выберите “Громкая связь” , чтобы переключиться с вызова по мобильному телефону на вызов громкой связи.
6	Выберите, чтобы другой абонент не слышал вашего голоса. Значок будет выделяться во время беззвучного режима. Для того чтобы отменить выключение звука вашего голоса, снова выберите этот значок.
7	Выберите, чтобы выключить звук голосовых подсказок навигации. Для включения звука снова выберите этот значок.
8	Выберите, чтобы переключить абонентов.
9	Выберите, что переключиться на конференц-вызов.

ИНФОРМАЦИЯ

- Когда вызов с мобильного телефона переключается на вызов громкой связи, будет отображен экран громкой связи, а вызовом можно управлять на экране.
- В зависимости от подключенного мобильного телефона соединение Bluetooth® может отменяться, если и когда список передается в мобильный телефон.
- Способы передачи будут разными в зависимости от типа используемого мобильного телефона.
- Информацию об эксплуатации мобильного телефона см. в руководстве, прилагаемом к мобильному телефону.
- Громкость голоса собеседника можно отрегулировать с помощью кнопки громкости или переключателя управления громкостью на рулевом колесе.

ОТПРАВКА СИГНАЛОВ

- 1 Выберите “Звуки”.
- 2 Введите номера.



- Выберите , чтобы вернуть предыдущий экран.

НАБОР ВТОРОГО НОМЕРА

- 1 Выберите **“Набор”**.
- 2 Выберите требуемый способ вызова.

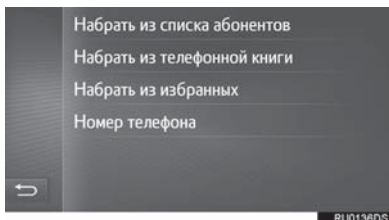

- ▶ Когда выбрано **“Набрать из списка абонентов”**
- 3 Выберите требуемый список и затем выберите требуемую запись.
- ▶ Когда выбрано **“Набрать из телефонной книги”** или **“Набрать из избранных”**
- 3 Выберите требуемый список и затем выберите требуемую запись.

- ▶ Когда выбрано **“Номер телефона”**

- 3 Введите номер и затем выберите .
- 4 Проверьте, что следующий экран отображается после начала нового вызова.

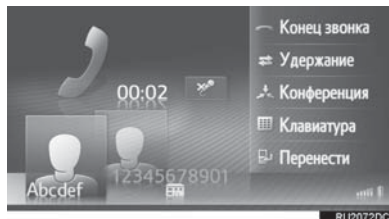

- Первый вызов удерживается, и информация об абоненте затемняется.
- Информация о втором вызове отображается под информацией о первом вызове.

■ ПЕРЕКЛЮЧЕНИЕ СОБЕСЕДНИКОВ

1 Выберите “Удержание”.

- При каждом выборе “Удержание” удерживаемый абонент переключается.
- Другого собеседника можно также переключить, выбрав изображение требуемого собеседника или нажав переключатель  на рулевом колесе.

■ ПЕРЕКЛЮЧЕНИЕ НА КОНФЕРЕНЦ-ВЫЗОВ

1 Выберите “Конференция”.

ИНФОРМАЦИЯ

- Управление прерыванием вызова может отличаться в зависимости от вашей телефонной компании и мобильного телефона.

1. ФУНКЦИЯ КОРОТКИХ СООБЩЕНИЙ

Принимаемые короткие сообщения можно пересылать с подключенного телефона с интерфейсом Bluetooth®, обеспечивая проверку и ответ с помощью этой системы.

В зависимости от типа подключенного телефона с интерфейсом Bluetooth® принятые короткие сообщения могут не передаваться в папку входящих сообщений.

Если телефон не поддерживает функцию коротких сообщений, эту функцию нельзя использовать.

ПРИЕМ КОРОТКОГО СООБЩЕНИЯ

Когда принимается новое короткое сообщение, на экране появляется всплывающее окно.

- 1 Выберите **“Просмотр”**, чтобы проверить полученное короткое сообщение.
- 2 Проверьте, что сообщение отображается.



ИНФОРМАЦИЯ

- Эту функцию можно включить или выключить. (→С.174)

ПРОВЕРКА ПРИНЯТЫХ КОРОТКИХ СООБЩЕНИЙ

- 1 Отобразите экран меню телефона и выберите **“Сообщения”**. (→С.94)
- 2 Выберите вкладку **“Вход.”**.
- 3 Выберите требуемое короткое сообщение.

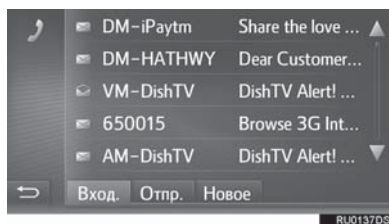

- Состояние сообщения указывается следующими значками.

 : Прочитанное сообщение

 : Непрочитанное сообщение

- 4 Проверьте, что сообщение отображается.



Номер	Функция
1	Выберите, чтобы вызвать отправителя.
2	Выберите, чтобы ответить на короткое сообщение свободным текстом.
3	Выберите, чтобы ответить на короткое сообщение шаблоном.
4	<p>Выберите , чтобы сообщение было зачитано. Для того чтобы отменить эту функцию, выберите  (при наличии)</p> <ul style="list-style-type: none"> • Когда автомобиль движется, сообщение зачитывается автоматически.

ОТВЕТ НА КОРОТКОЕ СООБЩЕНИЕ

- 1 Выберите **“Ответить”** или **“Ответ-шаблон”**.
 - Когда выбрано **“Ответ-шаблон”**, выберите требуемый шаблон.
- 2 Введите сообщение и затем выберите **“ОК”**.
 - Будет отправлено короткое сообщение.

ИНФОРМАЦИЯ

- Функция **“Ответить”** недоступна во время движения.

ПРОВЕРКА ОТПРАВЛЕННЫХ КОРОТКИХ СООБЩЕНИЙ

- 1 Отобразите экран меню телефона и выберите **“Сообщения”**. (→С.94)
- 2 Выберите вкладку **“Отпр.”**.
- 3 Выберите требуемое короткое сообщение.

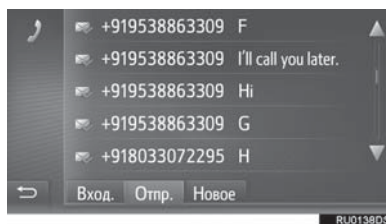

- Состояние сообщения указывается следующими значками.



: Успешно отправлено



: Не отправлено



: Отправка

- 4 Проверьте, что сообщение отображается.

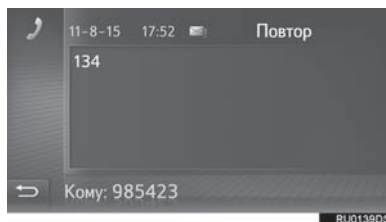

- **“Повтор”**: Выберите, чтобы переслать сообщение. **“Повтор”** отображается, если не удалось отправить текстовое сообщение.

ОТПРАВКА НОВОГО КОРОТКОГО СООБЩЕНИЯ

- 1 Отобразите экран меню телефона и выберите **“Сообщения”**. (→С.94)
- 2 Выберите вкладку **“Новое”**.
- 3 Выберите **“Создать сообщение”** или **“Использовать шаблон”**.

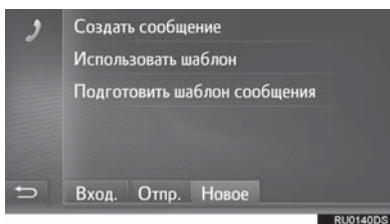

- ▶ Когда выбрано **“Создать сообщение”**

- 4 Введите сообщение и затем выберите **“ОК”**.



- ▶ Когда выбрано **“Использовать шаблон”**

- 4 Выберите требуемый шаблон.

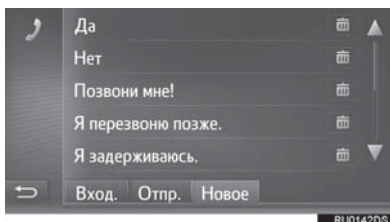

 : Выберите, чтобы удалить шаблон.

- 5 Измените короткое сообщение и затем выберите **“ОК”**.

- 6 Выберите требуемый номер/контакт, которому следует отправить короткое сообщение.

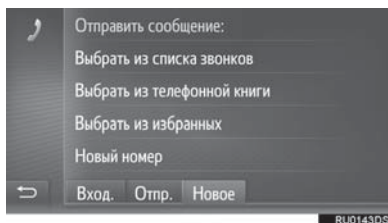

- ▶ Когда выбрано **“Новый номер”**

- 7 Введите номер и затем выберите **“ОК”**.

- Будет отправлено короткое сообщение.
- ▶ Когда выбрано **“Выбрать из списка звонков”**, **“Выбрать из телефонной книги”** или **“Выбрать из избранных”**

- 7 Выберите требуемый список.

- 8 Выберите требуемый контакт.

- При наличии 2 или более номеров телефонов выберите требуемый номер в списке.
- Будет отправлено короткое сообщение.

ИНФОРМАЦИЯ

- Функции **“Создать сообщение”** и **“Подготовить шаблон сообщения”** недоступны во время движения.

ИНФОРМАЦИЯ

- 10 сообщений уже были зарегистрированы на экране шаблонов сообщений.
- Когда включено ведение по маршруту, доступен шаблон “Я достигаю XX:XX.” (“XX:XX” - текущее расчетное время прибытия). Этот шаблон нельзя удалить.
- Положение курсора можно переместить, выбрав требуемое местоположение на экране ввода.
- Короткое сообщение может содержать до 160 символов. Если введенный текст превышает символы, доступные для одного короткого сообщения, автоматически начнется новое короткое сообщение. Это указывается разделительной линией и значком в поле ввода, которое появляется сразу, как только останется лишь 10 символов для короткого сообщения.



- Отображается количество символов, оставшееся для короткого сообщения.
- Можно написать максимум 3 коротких сообщения подряд.
- Функция ввода текста недоступна во время движения.

РЕГИСТРАЦИЯ НОВЫХ ШАБЛОНОВ

Можно создать новые шаблоны. Можно зарегистрировать до 15 шаблонов.

- 1 Выберите “Подготовить шаблон сообщения”.

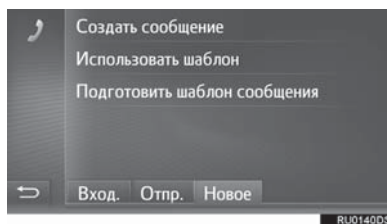

- 2 Введите сообщение и затем выберите “ОК”.

- Сообщение регистрируется в списке шаблонов.

1. Siri/Google Now*

Функция Siri/Google Now - это функция речевого ввода данных. Когда пользователь расположен лицом к микрофону и произносит инструкции, как будто говорит по телефону, содержание интерпретируется, и система выполняет соответствующее перемещение. Система реагирует, отображая экран с результатами поиска и синтезированной речью. Для эксплуатации Siri/Google Now совместимый мобильный телефон должен быть зарегистрирован и подключен к системе по каналу Bluetooth®. (→С.148)

1 Нажмите и удерживайте этот переключатель, пока не будет услышан звуковой сигнал.

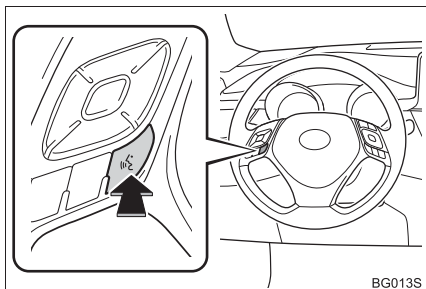



2 Siri/Google Now можно использовать, только когда отображается следующий экран.

► Устройство на базе iOS

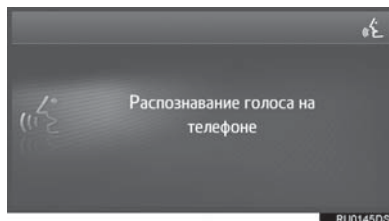

► Устройство на базе Android



- Для отмены Siri/Google Now нажмите и удерживайте  на рулевом колесе.
- Для перезапуска Siri/Google Now для дополнительных команд нажмите  на рулевом колесе.
 - Siri/Google Now можно перезапустить только после отклика системы на голосовую команду.
 - После некоторых телефонных и музыкальных команд функция Siri/Google Now автоматически завершит работу, чтобы выполнить запрошенное действие.
- Громкость Siri/Google Now можно отрегулировать с помощью кнопки громкости или переключателей управления громкостью на рулевом колесе. Громкость Siri/Google Now и телефонного вызова синхронизированы.

*: При наличии

ИНФОРМАЦИЯ

- Доступные свойства и функции могут варьироваться в зависимости от версии iOS/Android, установленной на подключенном устройстве.
- Если пользователь использует функцию воспроизведения композиций Siri и iPhone не выбран в качестве текущего аудиисточника, воспроизведение композиции начнется только на iPhone.
- Пока выполняется телефонный вызов, использование Siri/Google Now невозможно.
- В случае использования функции навигации мобильного телефона убедитесь, что в качестве активного аудиисточника выбрана аудиосистема с интерфейсом Bluetooth® или iPod, чтобы слушать поэтапные подсказки направления.

МИКРОФОН

Не требуется говорить непосредственно в микрофон при использовании Siri/Google Now.
(Местоположение микрофона: →С.68)

ИНФОРМАЦИЯ

- Дождитесь звуковых сигналов, прежде чем использовать Siri/Google Now.
- Siri/Google Now может не распознавать команды в следующих ситуациях:
 - Произносятся слишком быстро.
 - Произносятся с низкой или высокой громкостью.
 - Открыты окна.
 - Пассажиры разговаривают во время использования Siri/Google Now.
 - Настроена высокая частота вращения вентилятора кондиционера.
 - Вентиляционные отверстия кондиционера повернуты в сторону микрофона.

1. ПОИСК И УСТРАНЕНИЕ НЕИСПРАВНОСТЕЙ

Если возникла проблема с системой громкой связи или устройством с интерфейсом Bluetooth®, сначала проверьте по таблице ниже.

► При использовании системы громкой связи с устройством с интерфейсом Bluetooth®

Признак неисправности	Вероятная причина	Способ устранения	Стр.	
			Мобильный телефон	Эта система
Система громкой связи или устройство с интерфейсом Bluetooth® не работает.	Подключенное устройство может быть несовместимо с мобильным телефоном с интерфейсом Bluetooth®.	Для получения списка конкретных устройств, проверенных на работу с этой системой, обратитесь к дилеру Toyota.	*	—
	Версия Bluetooth® подключенного мобильного телефона может быть старше предписанной версии.	Используйте мобильный телефон с версией Bluetooth® 1.1 или более поздней версии (рекомендовано: версия 3.0 +EDR или более поздней версии).	*	153

► При сопряжении/подключении мобильного телефона

Признак неисправности	Вероятная причина	Способ устранения	Стр.	
			Мобильный телефон	Эта система
Не удается выполнить сопряжение мобильного телефона.	Неправильный пароль введен в мобильный телефон.	Введите правильный пароль в мобильный телефон.	*	—
	Операция сопряжения не завершена на мобильном телефоне.	Завершите операцию сопряжения на мобильном телефоне (одобрите сопряжение на телефоне).	*	—
	Старая информация о сопряжении остается в этой системе или в мобильном телефоне.	Удалите существующую информацию о сопряжении из этой системы и из мобильного телефона, затем выполните сопряжение мобильного телефона, который хотите подключить к системе.	*	156

Признак неисправности	Вероятная причина	Способ устранения	Стр.	
			Мобильный телефон	Эта система
Не удается выполнить подключение Bluetooth®.	Уже подключено другое устройство с интерфейсом Bluetooth®.	Вручную подключите мобильный телефон, который хотите использовать с этой системой.	—	156
	Функция Bluetooth® выключена на мобильном телефоне.	Включите функцию Bluetooth® на мобильном телефоне.	*	—
	Автоматическое подключение Bluetooth® на этой системе выключено.	Включите автоматическое подключение Bluetooth® на этой системе, когда система будет запущена.	—	148
	Старая регистрационная информация остается в этой системе или в мобильном телефоне.	Удалите существующую регистрационную информацию из этой системы и мобильного телефона, затем зарегистрируйте мобильный телефон, который хотите подключить к этой системе.	*	156

► При совершении/приеме вызова

Признак неисправности	Вероятная причина	Способ устранения	Стр.	
			Мобильный телефон	Эта система
Не удается совершить/принять вызов.	Автомобиль находится вне зоны действия сети.	Переместитесь в зону, где сигнал обслуживания появляется на дисплее.	—	—

► При использовании телефонной книги

Признак неисправности	Вероятная причина	Способ устранения	Стр.	
			Мобильный телефон	Эта система
Данные телефонной книги не удается передать вручную/автоматически.	Версия профиля подключенного мобильного телефона может быть несовместима с передачей данных телефонной книги.	Для получения списка конкретных устройств, проверенных на работу с этой системой, обратитесь к дилеру Toyota.	*	—
	Операция передачи на мобильном телефоне не завершена.	Завершите операцию передачи на мобильном телефоне (одобрите операцию передачи на телефоне).	*	—

► При использовании функции сообщений Bluetooth®

Признак неисправности	Вероятная причина	Способ устранения	Стр.	
			Мобильный телефон	Эта система
Сообщения невозможно просмотреть.	Передача сообщений выключена на мобильном телефоне.	Включите передачу сообщений на мобильном телефоне (одобрите передачу сообщений на телефоне).	*	—
Уведомления о новых сообщениях не отображаются.	Прием уведомлений о SMS/электронном письме на этой системе выключен.	Прием уведомлений о SMS/электронном письме на этой системе включен.	*	174

► В других ситуациях

Признак неисправности	Вероятная причина	Способ устранения	Стр.	
			Мобильный телефон	Эта система
Даже несмотря на принятие всех возможных мер состояние признака неисправности не изменяется.	Мобильный телефон находится недостаточно близко к этой системе.	Переместите мобильный телефон ближе к этой системе.	—	—
	Возникла радиопомеха.	Выключите устройства с поддержкой Wi-Fi® или другие устройства, которые могут излучать радиоволны.	—	—

Признак неисправности	Вероятная причина	Способ устранения	Стр.	
			Мобильный телефон	Эта система
Даже несмотря на принятие всех возможных мер состояние признака неисправности не изменяется.	Скорее всего, мобильный телефон является причиной признака неисправности.	Выключите мобильный телефон, извлеките и снова установите элемент питания, а затем перезапустите мобильный телефон.	*	—
		Включите подключение Bluetooth® мобильного телефона.	*	—
		Выключите подключение Wi-Fi® мобильного телефона.	*	—
		Остановите работу защитного программного обеспечения телефона и закройте все приложения.	*	—
		Перед использованием приложения, установленного на мобильный телефон, внимательно проверьте его источник и то, как его работа может повлиять на эту систему.	*	—

*: Для получения дополнительных сведений см. руководство для владельца, прилагаемое к мобильному телефону.

5

СИСТЕМА РЕЧЕВЫХ КОМАНД*

1 РАБОТА С СИСТЕМОЙ РЕЧЕВЫХ КОМАНД

1. СИСТЕМА РЕЧЕВЫХ КОМАНД	128
ИСПОЛЬЗОВАНИЕ СИСТЕМЫ РЕЧЕВЫХ КОМАНД	128
РАБОТА С СИСТЕМОЙ РЕЧЕВЫХ КОМАНД	129

1
2
3
4
5
6
7
8
9

*: При наличии

1. СИСТЕМА РЕЧЕВЫХ КОМАНД

Система речевых команд позволяет управлять системой навигации, аудиосистемой и системой громкой связи, а также приложениями, используя речевые команды.

ИНФОРМАЦИЯ

- Язык распознавания голоса можно изменить. →С.134
- Эта функция совместима со следующими языками:
 - Английский
 - Французский
 - Немецкий
 - Испанский
 - Итальянский
 - Голландский
 - Португальский
 - Польский
 - Чешский
 - Датский
 - Норвежский
 - Шведский
 - Финский
 - Русский
 - Греческий
 - Турецкий

ИСПОЛЬЗОВАНИЕ СИСТЕМЫ РЕЧЕВЫХ КОМАНД

ПЕРЕКЛЮЧАТЕЛИ СИСТЕМЫ РЕЧЕВЫХ КОМАНД НА РУЛЕВОМ КОЛЕСЕ

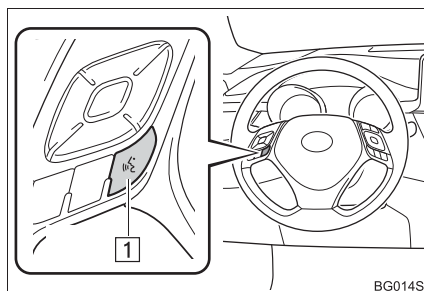

1 Переключатель голосового управления

- Нажмите переключатель голосового управления, чтобы запустить систему речевых команд.
- Нажмите и удерживайте переключатель голосового управления, чтобы отменить систему речевых команд.

МИКРОФОН

Не требуется говорить прямо в микрофон при подаче команды.

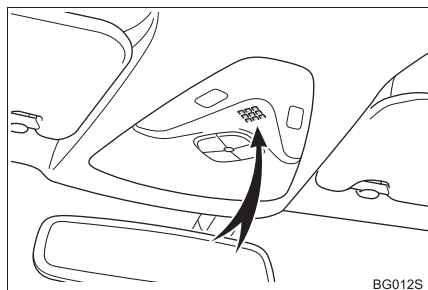

ИНФОРМАЦИЯ

- Дождитесь подтверждающего звукового сигнала, прежде чем произнести команду.
- Речевые команды могут не распознаваться, если:
 - Произносятся слишком быстро.
 - Произносятся с низкой или высокой громкостью.
 - Открыты окна.
 - Пассажиры разговаривают во время произнесения речевых команд.
 - Настроена высокая частота вращения вентилятора кондиционера.
 - Вентиляционные отверстия кондиционера повернуты в сторону микрофона.
- В следующих условиях система может не распознавать команду правильно, и использование речевых команд может быть невозможным:
 - Команда неправильная или нечеткая. Помните, что системе может быть трудно распознавать определенные слова, акценты или речевые модели.
 - Существует чрезмерный фоновый шум, например, шум ветра.

РАБОТА С СИСТЕМОЙ РЕЧЕВЫХ КОМАНД

1 Нажмите переключатель голосового управления.

- Включается система речевых команд.

- Нажмите переключатель голосового управления, чтобы остановить воспроизводимую в данный момент подсказку и перейти к следующему диалоговому окну.

- Если включенная функция распознавания речи ожидает ввода, нажмите переключатель голосового управления, чтобы заново запустить функцию распознавания речи. (Функция распознавания речи игнорирует предыдущий ввод и ожидает нового ввода от пользователя.)

2 После подачи звукового сигнала произнесите или выберите требуемую команду.

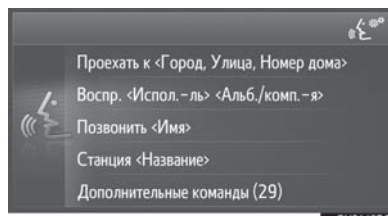

ОТОБРАЖЕНИЕ ЭКРАНА СО СПИСОМ КОМАНД

1 Произнесите **“Дополнительные команды”** или выберите **“Дополнительные команды”** на экране главного меню речевых команд.

2 Произнесите или выберите требуемую команду.

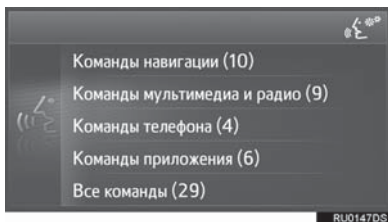

3 Произнесите или выберите требуемую команду.

Команды навигации

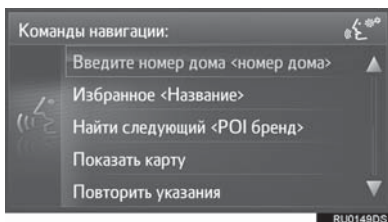
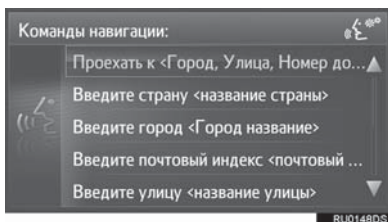

Команды для мультимедиа и радио

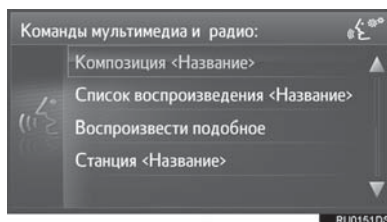
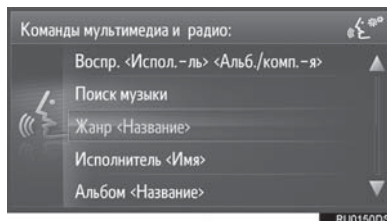

Команды для телефона

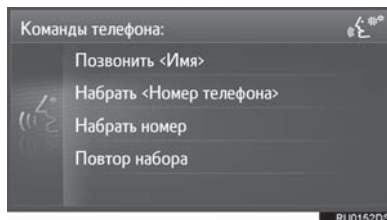

Команды для приложений

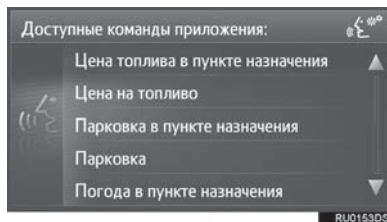

- Зачитывается список команд и выделяется соответствующая команда. Чтобы отменить эту функцию, нажмите переключатель голосового управления.

6

НАСТРОЙКА

1 НАСТРОЙКА	
1. КРАТКИЙ СПРАВОЧНИК.....	132
2. ОБЩИЕ НАСТРОЙКИ	134
3. НАСТРОЙКИ ДИСПЛЕЯ	137
4. НАСТРОЙКИ АУДИОСИСТЕМЫ	139
5. НАСТРОЙКИ Bluetooth®	141
СОПРЯЖЕНИЕ УСТРОЙСТВА С ИНТЕРФЕЙСОМ Bluetooth®	142
СПИСОК СОПРЯЖЕННЫХ УСТРОЙСТВ	147
6. НАСТРОЙКИ ВОЗМОЖНОСТИ ПОДКЛЮЧЕНИЯ	148
НАСТРОЙКИ Bluetooth®	149
НАСТРОЙКИ Wi-Fi®	158
БЫСТРАЯ НАСТРОЙКА ИНТЕРНЕТ-ПОДКЛЮЧЕНИЯ	162
7. НАСТРОЙКИ КАРТЫ MAPS.....	163
8. НАВИГАЦИОННЫЕ НАСТРОЙКИ	166
9. НАСТРОЙКИ ДОРОЖНЫХ СООБЩЕНИЙ	168
10. НАСТРОЙКИ TOYOTA ОНЛАЙН	170
НАСТРОЙКИ УЧЕТНОЙ ЗАПИСИ TOYOTA В ИНТЕРНЕТЕ	171
11. НАСТРОЙКИ ТЕЛЕФОНА	174
12. НАСТРОЙКИ АВТОМОБИЛЯ.....	175
13. НАЧАЛО РАБОТЫ	176

Некоторыми функциями нельзя пользоваться во время движения.

1. КРАТКИЙ СПРАВОЧНИК

Для того чтобы индивидуально настроить функциональные настройки, нажмите кнопку .

► Toyota Touch 2



RU0048DC

► Toyota Touch 2 with Go

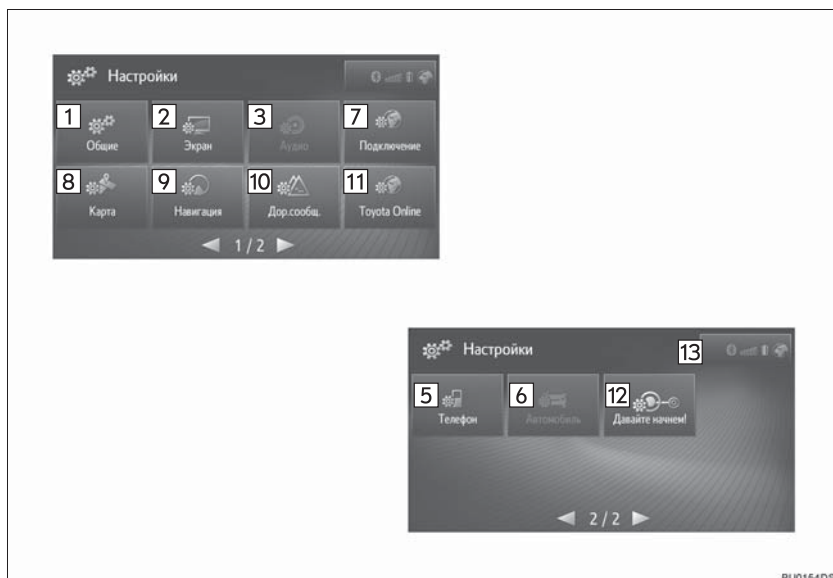

RU0154DS

Номер	Функция	Стр.
1	Выберите, чтобы настроить язык, рабочий звук и т.д.	134
2	Выберите, чтобы отрегулировать контраст и яркость экранов, выключить экран и т.д.	137
3	Выберите, чтобы отрегулировать звук.	139
4	Выберите, чтобы подключиться к устройствам Bluetooth®. Настройки доступны для телефонов с интерфейсом Bluetooth® и аудиоустройств с интерфейсом Bluetooth®.	141
5	Выберите, чтобы отрегулировать звук телефона, настроить телефонную книгу и т.д.	174
6	Выберите, чтобы индивидуально настроить автомобиль.	175
7	Выберите для настройки соединений. Настройки доступны для устройств с интерфейсом Bluetooth®, соединений Wi-Fi® (при наличии) и способов интернет-подключения.	148
8	Выберите, чтобы изменить схему карты, категории отображаемых POI и т.д.	163
9	Выберите, чтобы изменить параметры маршрута для его вычисления.	166
10	Выберите, чтобы изменить настройки приема дорожных сообщений.	168
11	Выберите, чтобы настроить учетную запись для использования приложений, изменения приложения и т.д.	170
12	Выберите, чтобы показать советы по использованию этой системы с помощью QR-кода или URL.	176
13	Отображает состояние соединения Bluetooth® и интернет-подключения. Когда значок выбран, будет отображаться экран со списком сопряженных устройств.	148

2. ОБЩИЕ НАСТРОЙКИ

Настройки доступны для выбора языка, рабочих звуков и т.д.

1 Нажмите кнопку .

2 Выберите “Общие”.

► Toyota Touch 2



► Toyota Touch 2 with Go

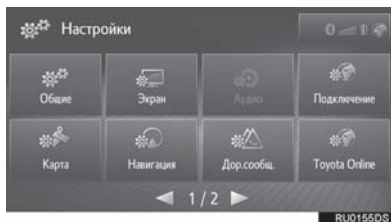

3 Выберите элемент для настройки.

► Toyota Touch 2

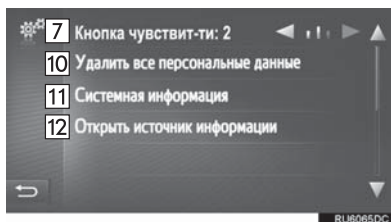
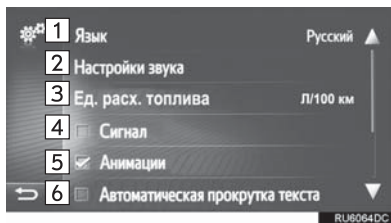

► Toyota Touch 2 with Go

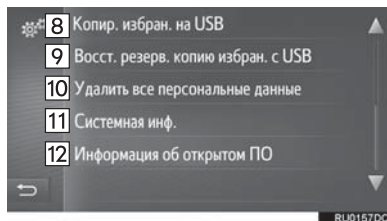
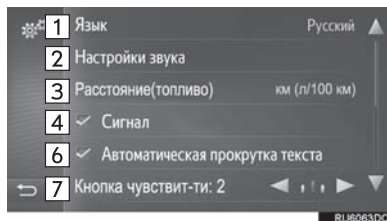

Номер	Функция
1	Выберите, чтобы сменить язык.
2	Выберите, чтобы настроить громкость телефона/навигации. (→С.136)
3	Выберите, чтобы изменить единицу измерения расстояния.
4	Выберите, чтобы включить/выключить звуковые сигналы.
5	Выберите, чтобы включить/выключить анимацию.
6	Выберите, чтобы включить/выключить автоматическое пролистывание текста. Эта функция недоступна во время движения.
7	Выберите, чтобы изменить чувствительность датчика емкостного сенсорного переключателя.
8	Выберите, чтобы создать резервную копию на USB-накопителе. Можно создать резервную копию избранных мест назначения и избранных контактов, сохраненных в системе, на USB-накопителе. (→С.136)
9	Выберите, чтобы восстановить избранное с USB-накопителя. Можно восстановить в системе резервные копии избранных мест назначения и избранных контактов с USB-накопителя. (→С.136)

Номер	Функция
10	Выберите, чтобы удалить все персональные данные, сохраненные в этой системе. Зарегистрированные или измененные персональные настройки будут удалены или восстановлены в состоянии по умолчанию.
11	<p>► Toyota Touch 2 Выберите, чтобы отобразить информацию о системе.</p> <p>► Toyota Touch 2 with Go Выберите, чтобы отобразить информацию о системе. Выберите “Аудио информация” на экране, чтобы переключить вторую страницу.</p>
12	Выберите, чтобы отобразить информацию из открытого источника. Перечислены шумы, связанные с программным обеспечением третьих лиц, использованным в этом изделии. (Этот список включает инструкции по получению такого программного обеспечения, где применимо).

ИНФОРМАЦИЯ

- Текущая настройка каждого элемента отображается справа.

НАСТРОЙКИ ГРОМКОСТИ

Громкость указывается числами для каждой отдельной функции.

- 1 Отобразите экран общих настроек и выберите **“Настройки звука”**.
- 2 Выберите элемент для настройки.



Номер	Функция
1	Выберите, чтобы отрегулировать громкость команды навигации. (Toyota Touch 2 with Go)
2	Выберите, чтобы отрегулировать громкость приема телефонных вызовов.
3	Выберите, чтобы отрегулировать громкость отправки телефонных вызовов.
4	Выберите, чтобы отрегулировать громкость мелодии звонка.
5	Выберите, чтобы отрегулировать громкость диалога с распознаванием голоса. (При наличии)

СОЗДАНИЕ РЕЗЕРВНОЙ КОПИИ И ВОССТАНОВЛЕНИЕ ИЗБРАННОГО

Можно создать резервную копию/восстановить избранные места назначения и избранные контакты в системе с помощью USB-накопителя.

- 1 Откройте крышку USB-/AUX-разъема.

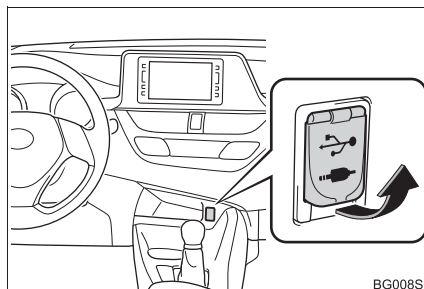

- 2 Подключите USB-накопитель.
- 3 Отобразите экран общих настроек и выберите **“Копир. избран. на USB”** или **“Восст. резерв. копию избран. с USB”**.
- 4 Проверьте, что экран подтверждения отображается, когда операция завершена.

3. НАСТРОЙКИ ДИСПЛЕЯ

Можно регулировать контраст и яркость отображаемого экрана и изображения с камеры. Также экран можно выключить и/или переключить в дневной или ночной режим.

1 Нажмите кнопку .

2 Выберите “Экран”.

▶ Toyota Touch 2



▶ Toyota Touch 2 with Go

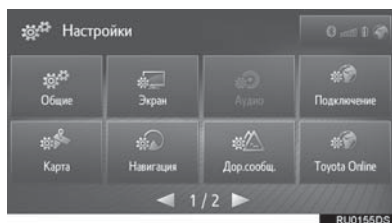

3 Выберите элемент для настройки.



Номер	Функция	Стр.
1	Выберите, чтобы включить/выключить дневной режим.	138
2	Выберите, чтобы выключить экран. Для того чтобы включить его, нажмите любую кнопку на панели аудио.	—
3	Выберите ◀ или ▶, чтобы отрегулировать контраст дисплея.	—
4	Выберите ◀ или ▶, чтобы отрегулировать яркость дисплея.	—
5	Выберите, чтобы отрегулировать дисплей камеры.	138

ПЕРЕКЛЮЧЕНИЕ МЕЖДУ ДНЕВНЫМ И НОЧНЫМ РЕЖИМОМ

В зависимости от положения переключателя фар экран переключается в дневной или ночной режим. Эта функция доступна, когда фары головного света включены.

- 1 Отобразите экран настроек дисплея и выберите **“Дневной режим”**.

ИНФОРМАЦИЯ

- Если экран настраивается на дневной режим при включенном переключателе фар, это состояние запоминается даже при выключенной системе.

РЕГУЛИРОВКА ДИСПЛЕЯ КАМЕРЫ

Контраст и яркость дисплея камеры можно отрегулировать.

- 1 Отобразите экран настроек дисплея и выберите **“Камера”**.
- 2 Выберите ◀ или ▶, чтобы отрегулировать контраст или яркость.



ИНФОРМАЦИЯ

- Контраст и яркость можно отрегулировать, нажав и перетаскив маркер на экране пальцем или нажав на требуемое положение на шкале.

4. НАСТРОЙКИ АУДИОСИСТЕМЫ

1 Нажмите кнопку .

2 Выберите “Аудио”.

▶ Toyota Touch 2



▶ Toyota Touch 2 with Go

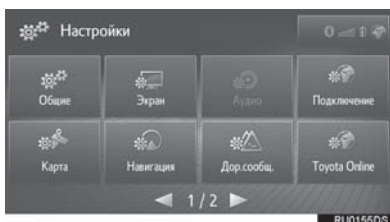

3 Выберите элемент для настройки.

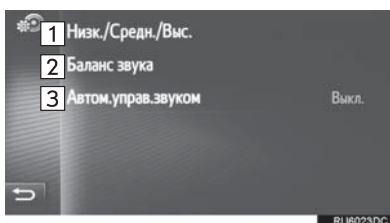



Номер	Функция	Стр.
1	Выберите, чтобы отрегулировать низкие/средние/высокие частоты.	139
2	Выберите, чтобы отрегулировать баланс/затухание.	140

Номер	Функция	Стр.
3	Выберите, чтобы настроить автоматический корректор звука.	140

ТОНАЛЬНОСТЬ

Качество звучания аудиопрограммы существенно определяется смешиванием высоких, средних и низких частот. На самом деле, различные музыкальные и вокальные программы обычно звучат лучше при различном смешивании высоких, средних и низких частот.

1 Отобразите экран настроек аудиосистемы и выберите “Низк./Средн./Выс.”.

2 Отрегулируйте уровень низких, средних и высоких частот, выбрав  или .

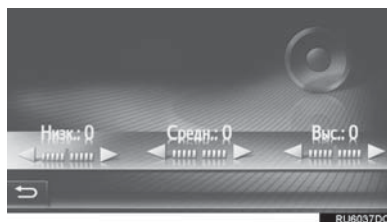

БАЛАНС

Удачный звуковой баланс левого и правого стереоканалов, а также уровней звука спереди и сзади также важен.

Помните, что во время прослушивания стереозаписи или радиотрансляции изменение звукового баланса справа/слева увеличивает громкость одной группы звуков, одновременно уменьшая громкость другой группы.

- 1 Отобразите экран настроек аудиосистемы и выберите **“Баланс звука”**.
- 2 Отрегулируйте баланс или затухание, выбрав стрелки.

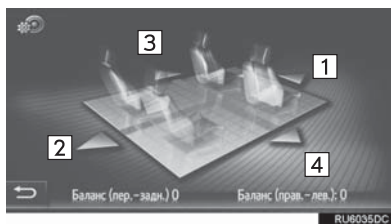

Номер	Функция	
1	Затухание	Выберите, чтобы увеличить громкость спереди
2	Затухание	Выберите, чтобы увеличить громкость сзади
3	Баланс	Выберите, чтобы увеличить громкость слева
4	Баланс	Выберите, чтобы увеличить громкость справа

ИНФОРМАЦИЯ

- Звуковой баланс можно отрегулировать, нажав и перетащив маркер на экране пальцем или нажав на сектор.

ASL (АВТОМАТИЧЕСКИЙ РЕГУЛЯТОР ЗВУКА)

Система регулирует оптимальную громкость и тональность согласно скорости автомобиля, чтобы компенсировать нарастание шума в автомобиле.

5. НАСТРОЙКИ Bluetooth®*

1 Нажмите кнопку .

2 Выберите “Bluetooth”.



3 Выберите элемент для настройки.

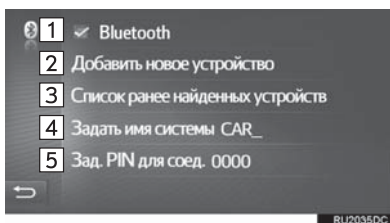

Номер	Функция	Стр.
1	Выберите, чтобы включить/выключить Автоматическое соединение Bluetooth®, когда запускается система.	—
2	Выберите, чтобы выполнить сопряжение с устройством с интерфейсом Bluetooth®.	142
3	Выберите, чтобы отобразить список уже сопряженных устройств, подключая/удаляя требуемое устройство.	147
4	Выберите, чтобы изменить название системы.	—
5	Выберите, чтобы изменить 4-значный PIN-код.	—

СОПРЯЖЕНИЕ УСТРОЙСТВА С ИНТЕРФЕЙСОМ Bluetooth®

Можно выполнить сопряжение до 4 устройств с интерфейсом Bluetooth®. Сопряженное устройство можно подключить к любому из поддерживаемых им профилей, например, к телефонному (HFP), музыкальному (A2DP).

1 Отобразите экран настроек Bluetooth® и выберите **“Добавить новое устройство”**.

- Если подключается другое устройство с интерфейсом Bluetooth®, отсоедините устройство с интерфейсом Bluetooth®.
- Если 4 устройства с интерфейсом Bluetooth® уже сопряжены, одно из сопряженных устройств требуется удалить.

2 Выполните поиск устройства на экране устройства с интерфейсом Bluetooth®, когда отображается следующий экран.

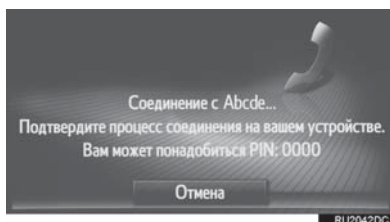

3 Выполните сопряжение устройства с интерфейсом Bluetooth® с помощью вашего устройства с интерфейсом Bluetooth®.

- PIN-код не требуется для совместимых с SSP (профиль легкого безопасного сопряжения) устройств с интерфейсом Bluetooth®. В зависимости от типа подключаемого устройства с интерфейсом Bluetooth® сообщение с подтверждением регистрации может отображаться на экране устройства с интерфейсом Bluetooth®. Ответьте и используйте устройство с интерфейсом Bluetooth® согласно сообщению с подтверждением.

4 Проверьте, что отображается следующий экран.

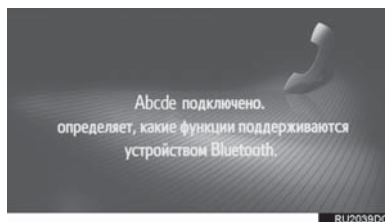

- Если не удалось выполнить автоматическое подключение, отобразится следующий экран. Выберите требуемый профиль, который будет подключен.

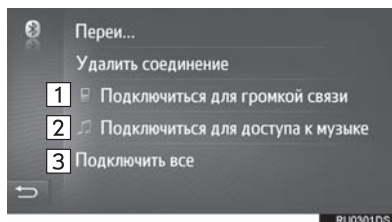

Номер	Функция
1	Выберите, чтобы подключить профиль телефона.
2	Выберите, чтобы подключить музыкальный профиль.
3	Выберите, чтобы подключить все профили.

- После подключения устройства с интерфейсом Bluetooth® оно будет автоматически подключаться при запуске системы.

ИНФОРМАЦИЯ

- Для получения дополнительных сведений об обнаружении и эксплуатации устройства с интерфейсом Bluetooth® см. руководство, прилагаемое к устройству с интерфейсом Bluetooth®.
- Если устройство с интерфейсом Bluetooth® отсоединено из-за слабого приема от сети Bluetooth®, когда система запускается, система автоматически снова подключит устройство с интерфейсом Bluetooth®.
- Если устройство с интерфейсом Bluetooth® отключается преднамеренно, например, при его выключении, этого не произойдет. Снова подключите его вручную одним из следующих способов:
 - Снова выберите устройство с интерфейсом Bluetooth®. (→С.147)
 - Подключите аудиопрофиль/профиль телефона. (→С.147)

ПРОФИЛИ

Эта система поддерживает следующие службы.

Устройство с интерфейсом Bluetooth®	Технические характеристики	Функция	Требования	Рекомендации
Телефон с интерфейсом Bluetooth®/ Аудиоплеер с интерфейсом Bluetooth®	Спецификация Bluetooth®	Регистрация устройства с интерфейсом Bluetooth®	версия 1.1	версия 3.0 +EDR
Устройство с интерфейсом Bluetooth®	Профиль	Функция	Требования	Рекомендации
Телефон с интерфейсом Bluetooth®	HFP (профиль громкой связи)	Система громкой связи	версия 1.0	версия 1.6
	PBAP (профиль доступа к телефонной книге)	Передача контактов	версия 1.0	версия 1.1
	MAP (профиль доступа к сообщениям)	Сообщение телефона с интерфейсом Bluetooth®	версия 1.0	—
Аудиоплеер с интерфейсом Bluetooth®	A2DP (расширенный профиль распространения аудио)	Аудиосистема с интерфейсом Bluetooth®	версия 1.0	версия 1.2
	AVRCP (профиль дистанционного управления аудио/видео)		версия 1.0	версия 1.4

ИНФОРМАЦИЯ

- Если мобильный телефон не поддерживает HFP, регистрация телефона с интерфейсом Bluetooth® или индивидуальное использование профилей PBAP или MAP будет невозможно.
- Если версия подключенного устройства с интерфейсом Bluetooth® старше рекомендуемой или несовместима, устройство с интерфейсом Bluetooth® может работать неправильно.



Bluetooth является зарегистрированной торговой маркой корпорации Bluetooth SIG, Inc.

ОТОБРАЖЕНИЕ СОСТОЯНИЯ

Состояние соединения Bluetooth®, а также уровень приема и оставшийся объем заряда аккумуляторной батареи устройства отображаются в строке состояния.

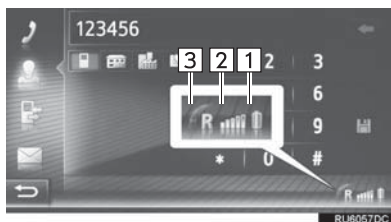

Номер	Функция
1	<p>Отображает уровень заряда аккумуляторной батареи устройства</p> <ul style="list-style-type: none"> • Отображаемый объем не всегда соответствует объему, отображаемому на устройстве. Уровень оставшегося заряда аккумуляторной батареи может не отображаться в зависимости от устройства. Эта система не имеет функции зарядки. • Если эта информация недоступна с подключенного устройства, значок будет отображаться как знак вопроса.
2	<p>Отображает уровень приема</p> <ul style="list-style-type: none"> • Уровень приема не всегда соответствует уровню, отображаемому на устройстве. • Уровень приема может не отображаться в зависимости от устройства. • Если эта информация недоступна с подключенного устройства, значок будет отображаться как знак вопроса.

Номер	Функция
3	<p>“R” отображается при приеме в зоне роуминга.</p> <ul style="list-style-type: none"> • Зона приема может не отображаться в зависимости от телефона.

ИНФОРМАЦИЯ

- Антенна для соединения Bluetooth® встроена в приборную панель. Система может не работать, когда вы используете устройство с интерфейсом Bluetooth® в следующих условиях и местах:
 - Когда для устройства являются преградой некоторые объекты (например, когда оно находится за сиденьем или в перчаточном ящике и центральном подлокотнике).
 - Когда устройство находится в контакте или закрыто металлическими предметами.

СПИСОК СОПРЯЖЕННЫХ УСТРОЙСТВ

Состояние подключения каждого профиля можно изменять в “Список ранее найденных устройств”.

- 1 Отобразите экран настроек Bluetooth® и выберите “Список ранее найденных устройств”.
- 2 Выберите требуемое устройство.

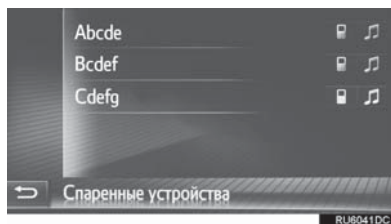

- Значки можно выбрать для прямого подключения к функциям.
- Статус значка указывает, какой профиль поддерживается устройством. (Затененные значки недоступны.)
- Текущие подключенные профили устройства выделяются.

- 3 Проверьте, что отображается следующий экран.

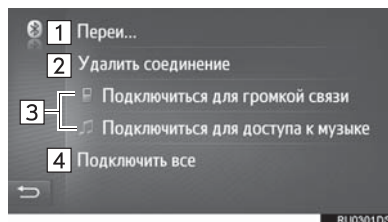

Номер	Функция
1	Выберите, чтобы изменить имя устройства.
2	Выберите, чтобы удалить сопряженное устройство.
3	Выберите, чтобы подключить/отключить профили сопряженного устройства по отдельности.
4	Выберите, чтобы подключить/отключить все поддерживаемые профили.

6. НАСТРОЙКИ ВОЗМОЖНОСТИ ПОДКЛЮЧЕНИЯ*

Настройки доступны для устройств с интерфейсом Bluetooth®, соединений Wi-Fi® и способов интернет-подключения.

1 Нажмите кнопку .

2 Выберите “Подключение”.

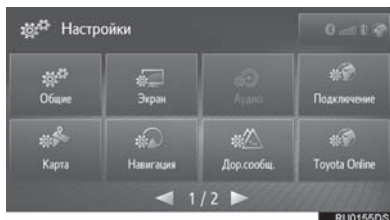

3 Выберите элемент для настройки.

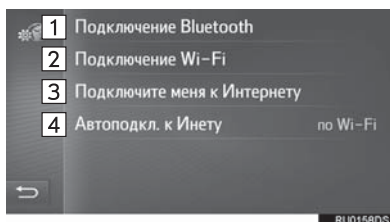

Номер	Функция	Стр.
1	Выберите, чтобы отобразить подменю для Bluetooth®, где можно подключить телефон, аудиоустройства и интернет-устройства по каналу Bluetooth®.	149
2	Выберите, чтобы отобразить подменю для Wi-Fi®, где можно подключить интернет-устройства по Wi-Fi®. (при наличии)	158
3	Выберите, чтобы выполнить поиск доступных способов интернет-подключения.	162
4	Выберите, чтобы автоматически подключиться к интернету.	—

НАСТРОЙКИ Bluetooth®

- 1 Отобразите экран настроек возможности подключения и выберите **“Подключение Bluetooth”**.
- 2 Выберите элементы для настройки.

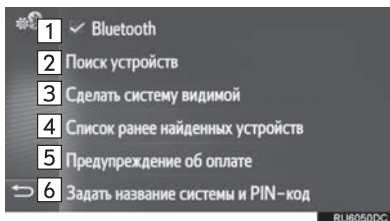

Номер	Функция	Стр.
5	Выберите, чтобы включить/выключить отображение всплывающих предупреждений о стоимости/роуминге, когда активируется подключенная услуга.	157
6	Выберите, чтобы изменить название системы и 4-значный PIN-код.	157

Номер	Функция	Стр.
1	Выберите, чтобы включить/выключить автоматическое соединение Bluetooth®, когда запускается система.	—
2	Выберите, чтобы выполнить поиск устройств для сопряжения.	150
3	Выберите, чтобы обеспечить прием системой запроса о сопряжении от вашего устройства с интерфейсом Bluetooth®.	151
4	Выберите, чтобы отобразить список уже сопряженных устройств, подключая/удаляя требуемое устройство.	156

СОПРЯЖЕНИЕ УСТРОЙСТВА С ИНТЕРФЕЙСОМ Bluetooth®

Можно выполнить сопряжение до 4 устройств с интерфейсом Bluetooth®. Сопряженное устройство можно подключить к любому из поддерживаемых им профилей, например, к телефонному (HFP), музыкальному (A2DP) и/или интернет-профилю (DUN/PAN).

СОПРЯЖЕНИЕ ИЗ СИСТЕМЫ

1 Отобразите экран настроек Bluetooth® и выберите “Поиск устройств”.

- Если подключается другое устройство с интерфейсом Bluetooth®, отсоедините устройство с интерфейсом Bluetooth®.
- Если 4 устройства с интерфейсом Bluetooth® уже сопряжены, одно из сопряженных устройств требуется удалить.

2 Выберите требуемое устройство.



- Устройства с интерфейсом Bluetooth®, которые можно подключить, будут отображаться в списке.

3 Подтвердите PIN.

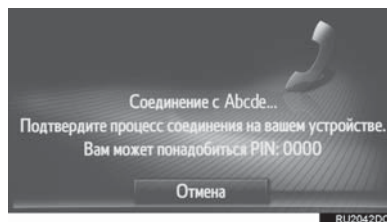

- PIN-код не требуется для совместимых с SSP (профиль легкого безопасного сопряжения) устройств с интерфейсом Bluetooth®. В зависимости от типа подключаемого устройства с интерфейсом Bluetooth® сообщение с подтверждением регистрации может отображаться на экране устройства с интерфейсом Bluetooth®. Ответьте и используйте устройство с интерфейсом Bluetooth® согласно сообщению с подтверждением.

4 Проверьте, что отображается следующий экран.

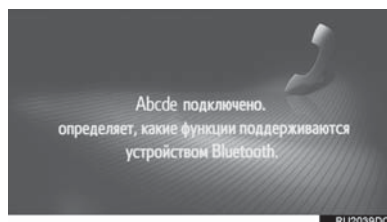

- Система ожидает запросов на подключение от сопряженного устройства. Все запрошенные профили подключаются автоматически.
- Интернет-профиль не подключается автоматически. Для получения дополнительных сведений о подключении интернет-профиля (→С. 162).

- Если не удалось выполнить автоматическое подключение, отобразится следующий экран. Выберите требуемый профиль, который будет подключен.

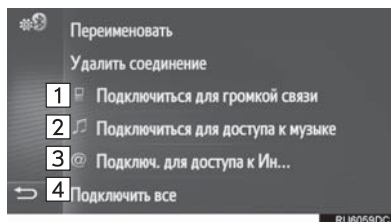

Номер	Функция
1	Выберите, чтобы подключить профиль телефона.
2	Выберите, чтобы подключить музыкальный профиль.
3	Выберите, чтобы подключить интернет-профиль. (→С.162)
4	Выберите, чтобы подключить все профили.

- После подключения устройства с интерфейсом Bluetooth® оно будет автоматически подключаться при каждом запуске системы.

ИНФОРМАЦИЯ

- Для получения дополнительных сведений об обнаружении и эксплуатации устройства с интерфейсом Bluetooth® см. руководство, прилагаемое к устройству с интерфейсом Bluetooth®.
- Музыкальные профили, поддерживаемые сопряженными устройствами, можно по желанию подключать по отдельности. Некоторые устройства не позволяют подключать отдельные профили. В этом случае появляется всплывающее окно.

СОПРЯЖЕНИЕ С УСТРОЙСТВА

- 1 Отобразите экран настроек Bluetooth® и выберите **“Сделать систему видимой”**.

- Если другое устройство с интерфейсом Bluetooth® уже подключено, отсоедините устройство с интерфейсом Bluetooth®.
- Если 4 устройства с интерфейсом Bluetooth® уже сопряжены, одно из сопряженных устройств требуется удалить.

- 2 Выполните поиск этой системы с вашего устройства с интерфейсом Bluetooth®.

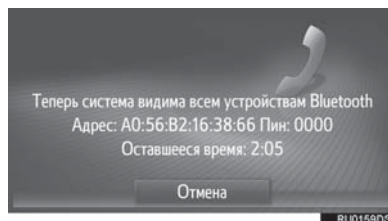

- 3 Выполните сопряжение устройства с интерфейсом Bluetooth® с помощью вашего устройства с интерфейсом Bluetooth®.

- В зависимости от типа подключаемого устройства с интерфейсом Bluetooth® может потребоваться выполнение дополнительных действий с системой.
- PIN-код не требуется для совместимых с SSP (профиль легкого безопасного сопряжения) устройств с интерфейсом Bluetooth®. В зависимости от типа подключаемого устройства с интерфейсом Bluetooth® сообщение с подтверждением регистрации может отображаться на экране устройства с интерфейсом Bluetooth®. Ответьте и используйте устройство с интерфейсом Bluetooth® согласно сообщению с подтверждением.

ИНФОРМАЦИЯ

- Если устройство с интерфейсом Bluetooth® отсоединено из-за слабого приема от сети Bluetooth®, когда система работает, система автоматически снова подключит устройство с интерфейсом Bluetooth®.
- Если устройство с интерфейсом Bluetooth® отключается преднамеренно, например, при его выключении, этого не произойдет. Снова подключите его вручную одним из следующих способов:
 - Снова выберите устройство с интерфейсом Bluetooth®. (→С.156)
 - Подключите аудиoproфиль/профиль телефона. (→С.156)

■ ПРОФИЛИ

Эта система поддерживает следующие службы.

Устройство с интерфейсом Bluetooth®	Технические характеристики	Функция	Требования	Рекомендации
Телефон с интерфейсом Bluetooth®/ Аудиоплеер с интерфейсом Bluetooth®	Спецификация Bluetooth®	Регистрация устройства с интерфейсом Bluetooth®	версия 1.1	версия 3.0 +EDR
Устройство с интерфейсом Bluetooth®	Профиль	Функция	Требования	Рекомендации
Телефон с интерфейсом Bluetooth®	HFP (Hands-Free Profile)	Система громкой связи	версия 1.0	версия 1.6
	PBAP (Phone Book Access Profile)	Передача контактов	версия 1.0	версия 1.1
	MAP (Message Access Profile)	Сообщение телефона с интерфейсом Bluetooth®	версия 1.0	—
	DUN (Dial-up Networking Profile)	Подключенная услуга	версия 1.1	—
	PAN (Personal Area Networking)		версия 1.0	—
Аудиоплеер с интерфейсом Bluetooth®	A2DP (Advanced Audio Distribution Profile)	Аудиосистема с интерфейсом Bluetooth®	версия 1.0	версия 1.2
	AVRCP (Audio/Video Remote Control Profile)		версия 1.0	версия 1.4

ИНФОРМАЦИЯ

- Если мобильный телефон не поддерживает HFP, регистрация телефона с интерфейсом Bluetooth® или индивидуальное использование профилей PBAP, MAP, DUN или PAN будет невозможно.
- Если версия подключенного устройства с интерфейсом Bluetooth® старше рекомендуемой или несовместима, устройство с интерфейсом Bluetooth® может работать неправильно.



Bluetooth является зарегистрированной торговой маркой корпорации Bluetooth SIG, Inc.

ОТОБРАЖЕНИЕ СОСТОЯНИЯ

Состояние интернет-подключения/соединения Bluetooth®, а также уровень приема и оставшийся объем заряда аккумуляторной батареи устройства отображаются в строке состояния.

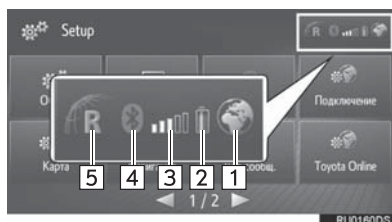

Номер	Функция
1	<p>Отображает доступность интернет-подключения.</p> <ul style="list-style-type: none"> Индикатор не отображается, когда интернет-подключение недоступно.
2	<p>Отображает уровень заряда аккумуляторной батареи устройства.</p> <ul style="list-style-type: none"> Отображаемый объем не всегда соответствует объему, отображаемому на устройстве. Уровень оставшегося заряда аккумуляторной батареи может не отображаться в зависимости от устройства. Эта система не имеет функции зарядки. Если эта информация недоступна с подключенного устройства, значок будет отображаться как знак вопроса.

Номер	Функция
3	<p>Отображает уровень приема.</p> <ul style="list-style-type: none"> Уровень приема не всегда соответствует уровню, отображаемому на устройстве. Уровень приема может не отображаться в зависимости от устройства. Если эта информация недоступна с подключенного устройства, значок будет отображаться как знак вопроса.
4	<p>Отображает состояние соединения Bluetooth®.</p> <ul style="list-style-type: none"> Индикатор горит синим цветом, когда Bluetooth® включено, и серым, когда выключено.
5	<p>“R” отображается при приеме в зоне роуминга.</p> <ul style="list-style-type: none"> Зона приема может не отображаться в зависимости от телефона.

ИНФОРМАЦИЯ

- Антенна для соединения Bluetooth® встроена в приборную панель. Система может не работать, когда вы используете устройство с интерфейсом Bluetooth® в следующих условиях и местах:
 - Когда для устройства являются преградой некоторые объекты (например, когда оно находится за сиденьем или в перчаточном ящике и центральном подлокотнике).
 - Когда устройство находится в контакте или закрыто металлическими предметами.

СПИСОК СОПРЯЖЕННЫХ УСТРОЙСТВ

Состояние подключения каждого профиля можно изменять в “Список ранее найденных устройств”.

- 1 Отобразите экран настроек Bluetooth® и выберите “Список ранее найденных устройств”.
- 2 Выберите требуемое устройство.

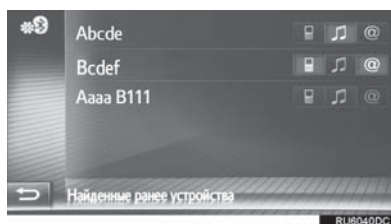

- Значки можно выбрать для прямого подключения к функциям.
- Статус значка указывает, какой профиль поддерживается устройством. (Затененные значки недоступны.)
- Текущие подключенные профили устройства выделяются.

- 3 Проверьте, что отображается следующий экран.

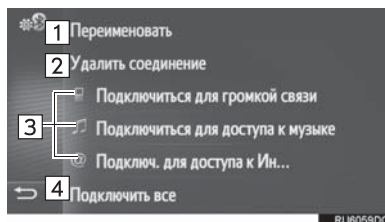

Номер	Функция
1	Выберите, чтобы изменить имя устройства.
2	Выберите, чтобы удалить сопряженное устройство.
3	Выберите, чтобы подключить/отключить профили сопряженного устройства по отдельности.
4	Выберите, чтобы подключить/отключить все поддерживаемые профили.

НАСТРОЙКА ПРЕДУПРЕЖДЕНИЙ О ПЛАТЕ

- 1 Отобразите экран настроек Bluetooth® и выберите “Предупреждение об оплате”.
- 2 Выберите элементы для настройки.

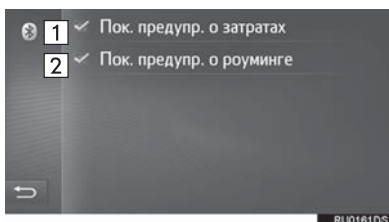

Номер	Функция
1	Выберите, чтобы включить/выключить функцию предупреждений о стоимости. Когда включено, отображается всплывающее окно.
2	Выберите, чтобы включить/выключить функцию предупреждения о роуминге.

НАСТРОЙКА НАЗВАНИЯ СИСТЕМЫ И PIN

- 1 Отобразите экран настроек Bluetooth® и выберите “Задать название системы и PIN-код”.
- 2 Выберите элемент для настройки.

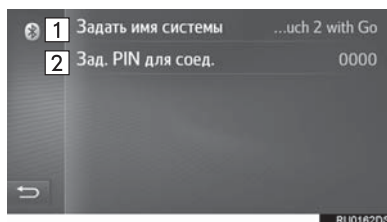

Номер	Функция
1	Выберите, чтобы ввести имя.
2	Выберите, чтобы ввести требуемый номер. <ul style="list-style-type: none"> • PIN-код должен состоять из 4 цифр.

НАСТРОЙКИ Wi-Fi®*

- 1** Отобразите экран настроек возможности подключения и выберите **“Подключение Wi-Fi”**.

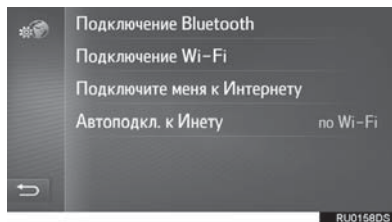

- 2** Выберите элементы для настройки.

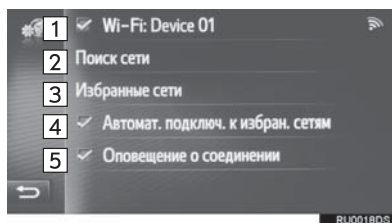

Номер	Функция	Стр.
1	Выберите, чтобы включить/выключить функцию Wi-Fi®. • Когда включено, название подключенной сети отображается, а значок указывает силу сигнала.	—
2	Выберите, чтобы начать поиск доступных сетей Wi-Fi®.	159
3	Выберите, чтобы изменить список предпочтительных сетей.	160
4	Выберите, чтобы автоматическим подключаться к предпочтительным сетям.	—
5	Выберите для отображения, когда выполняется подключение к сети.	—



*: При наличии

ПОДКЛЮЧЕНИЕ К СЕТИ

Возможен поиск доступных сетей и подключение к ним.

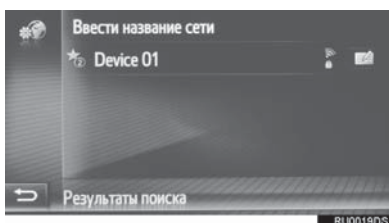
- 1 Отобразите экран настроек возможности подключения и выберите **“Поиск сети”**.
- 2 Выберите требуемую сеть. Устанавливается подключение к выбранной сети.



- Когда выбрана сеть с  и отображается экран ввода пароля, введите пароль и выберите **“ОК”**
- Сети, добавленные в список предпочтительных сетей, помечаются .
- Выберите  для демонстрации подробного описания сети или добавления выбранной сети в список предпочтительных сетей.

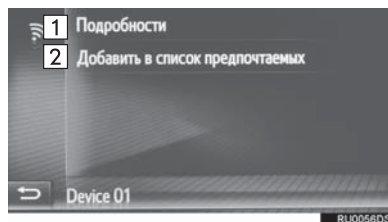

Номер	Функция
1	Выберите для отображения подробного описания сети.
2	Выберите, чтобы добавить сеть Wi-Fi® в список предпочтительных сетей.

ДОБАВЛЕНИЕ СЕТИ Wi-Fi®

Доступные сети, которые не отображаются после поиска, можно добавить.

- 1 Выберите **“Ввести название сети”**.

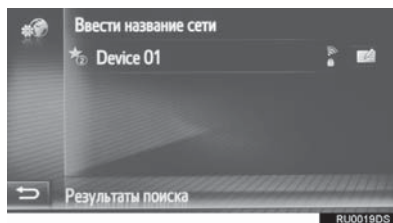

- 2 Введите название сети и выберите **“ОК”**.
- 3 Выберите тип защиты.
- 4 Введите пароль и выберите **“ОК”**.
- 5 Выберите **“Подключение”**.

ПРЕДПОЧТИТЕЛЬНЫЕ СЕТИ

Отображается список предпочтительных сетей. Приоритет сетей для подключения можно изменить.

- 1 Отобразите экран настроек возможности подключения и выберите **“Избранные сети”**.
- 2 Перетащите требуемую сеть на экран, чтобы изменить приоритет подключения сети.



- Если выбирается название одной из предпочтительных сетей, устанавливается подключение к сети.

- Представлен выбор сети , подмену со следующими записями:

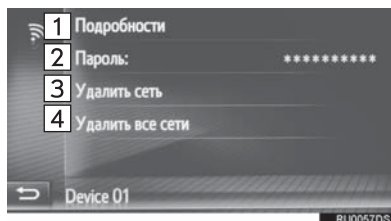

Номер	Функция
1	Выберите для отображения подробного описания сети.
2	Выберите для повторного ввода пароля.
3	Выберите для удаления сети из списка предпочтительных сетей.
4	Выберите для удаления всех сетей из списка предпочтительных сетей.

ИНФОРМАЦИЯ

- Если выполняется подключение к сети, настройки предпочтительной сети невозможно изменить.

СОВЕТЫ ПО РАБОТЕ С ФУНКЦИЕЙ Wi-Fi®

! ПРЕДУПРЕЖДЕНИЕ

- Используйте устройства с поддержкой Wi-Fi®, только когда это безопасно и законно.
- Аудиосистема оснащена антеннами для приема сигнала Wi-Fi®. Лицам с имплантированными кардиостимуляторами, кардиостимуляторами ресинхронизационной терапии или имплантированными кардиовертерами-дефибрилляторами не следует находиться рядом с антеннами Wi-Fi®. Радиоволны могут негативно повлиять на работу таких устройств.
- Прежде чем пользоваться устройствами с поддержкой Wi-Fi®, людям, пользующимся какими-либо другими электронными медицинскими устройствами, кроме имплантированных кардиостимуляторов, кардиостимуляторов ресинхронизационной терапии или имплантированных кардиовертеров-дефибрилляторов, следует проконсультироваться о том, каким образом радиоволны влияют на работу таких устройств. Радиоволны могут оказать неожиданное воздействие на функционирование таких медицинских устройств.

ТЕХНИЧЕСКИЕ ХАРАКТЕРИСТИКИ

- Стандарты связи
 - 802.11b
 - 802.11g
 - 802.11n
- Безопасность
 - WEP
 - WPA™
 - WPA2™
 - Wi-Fi Protected Setup™
 - WPA, WPA2 и Wi-Fi Protected Setup являются зарегистрированными торговыми марками Wi-Fi Alliance®.

БЫСТРАЯ НАСТРОЙКА ИНТЕРНЕТ-ПОДКЛЮЧЕНИЯ

Эта функция является ярлыком для интернет-подключения.

- 1 Отобразите экран настроек возможности подключения и выберите **“Подключите меня к Интернету”**.
 - Системный поиск для устройств, поддерживающих интернет-профиль.
 - Когда интернет-подключение уже активно, появится всплывающее окно. Для того чтобы вернуться на предыдущий экран, выберите **“ОК”**.
- 2 Выберите требуемое устройство.



- 3 Выберите **“Логин провайдера”**, **“Пароль провайдера”** или **“APN”** и введите имя, пароль или APN.

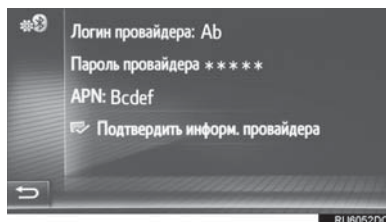

- 4 Выберите **“Подтвердить информ. провайдера”**.

7. НАСТРОЙКИ КАРТЫ MAPS*

1 Нажмите кнопку .

2 Выберите “Карта”.

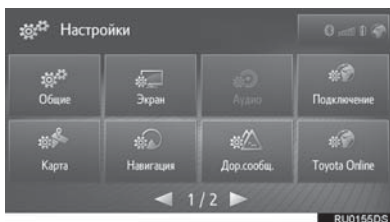

3 Выберите элемент для настройки.

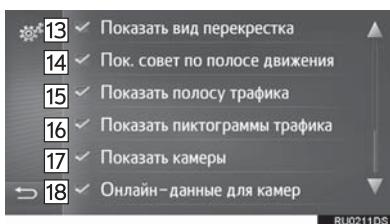
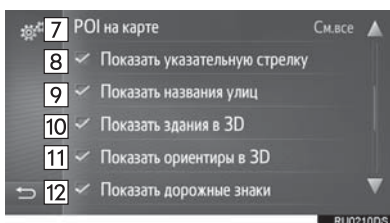
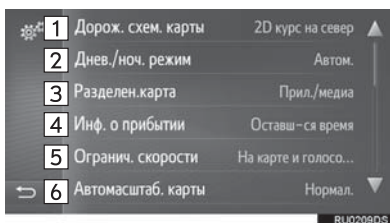

Номер	Функция	Стр.
1	Выберите, чтобы изменить схему карты на 3D навигация по направлению, 2D навигация по направлению или 2D север вверх.	200
2	Выберите, чтобы изменить яркость экрана карты.	164
3	Выберите, чтобы изменить схему раздельного просмотра для приложений и/или мультимедиа.	201
4	Выберите, чтобы изменить отображение информации о прибытии на расчетное время прибытия или оставшееся время поездки.	—
5	Выберите, чтобы включить/выключить информацию об ограничении скорости.	165
6	Выберите, чтобы изменить уровень автоматического изменения масштаба.	200
7	Выберите, чтобы настроить отображаемые категории значков POI.	165
8	Выберите, чтобы включить/выключить стрелки ведения по маршруту.	223

*: Toyota Touch 2 with Go

Номер	Функция	Стр.
9	Выберите, чтобы включить/выключить отображение названия текущей или следующей улицы.	223
10	Выберите, чтобы включить/выключить отображение строений 3D. (при наличии)	203
11	Выберите, чтобы включить/выключить отображение ориентиров 3D. (при наличии)	203
12	Выберите, чтобы включить/выключить отображение указательных столбов.	223
13	Выберите, чтобы включить/выключить отображение вида перекрестка.	223
14	Выберите, чтобы включить/выключить отображение рекомендованной полосы движения.	224
15	Выберите, чтобы включить/выключить отображение строки дорожной информации.	223
16	Выберите, чтобы включить/выключить отображение значков дорожных сообщений.	208
17	Выберите, чтобы включить/выключить отображение значков камер фиксации нарушений ПДД.	203

Номер	Функция	Стр.
18	Выберите, чтобы обеспечить использование онлайн-данных для демонстрации значков камер фиксации нарушений ПДД.	—

ДНЕВНОЙ/НОЧНОЙ РЕЖИМ

- 1 Отобразите экран настроек карты и выберите **“Днев./ноч. режим”**.
- 2 Выберите требуемый элемент.

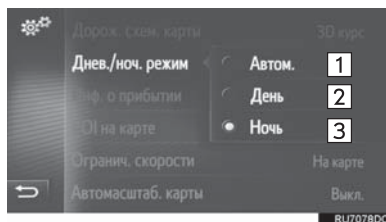

Номер	Функция
1	Выберите, чтобы переключить экран карты на дневной или ночной режим в зависимости от положения выключателя фар головного света.
2	Выберите, чтобы всегда отображать экран карты в дневном режиме.
3	Выберите, чтобы всегда отображать экран карты в ночном режиме.

POI НА КАРТЕ

- 1 Отобразите экран настроек карты и выберите “**POI на карте**”.
- 2 Выберите требуемые категории POI.

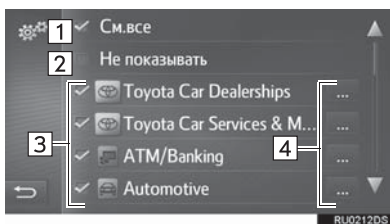

Номер	Функция
1	Выберите, чтобы отобразить все категории.
2	Выберите, чтобы скрыть все значки.
3	Выберите, чтобы выбрать основные категории.
4	Выберите, чтобы выбрать подкатегории.

ОГРАНИЧЕНИЯ СКОРОСТИ

- 1 Отобразите экран настроек карты и выберите “**Огранич. скорости**”.
- 2 Выберите требуемый элемент.

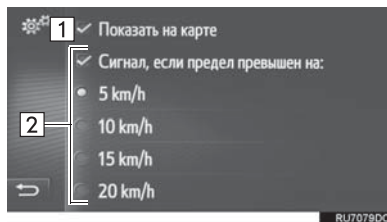

Номер	Функция
1	Выберите, чтобы отобразить ограничения скорости на карте.
2	Выберите, чтобы принимать звуковое предупреждение, если ограничение скорости будет превышено на определенный диапазон.

6

НАСТРОЙКА

8. НАВИГАЦИОННЫЕ НАСТРОЙКИ*

1 Нажмите кнопку .

2 Выберите “Навигация”.

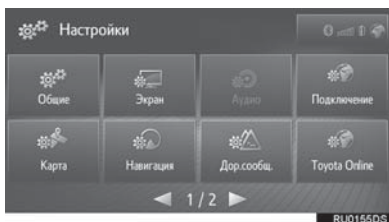

3 Выберите элемент для настройки.

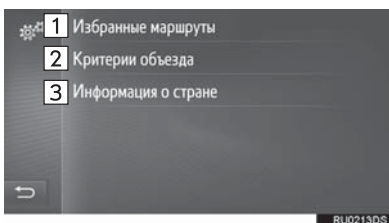

Номер	Функция	Стр.
1	Выберите, чтобы изменить предпочтения относительно маршрута. Можно выбрать параметры маршрута для его расчета.	166
2	Выберите, чтобы настроить критерии избегания для расчета маршрута.	167
3	Выберите, чтобы проверить информацию о стране и требования. Экран с информацией о стране может отображаться автоматически при пересечении границы.	167

НАСТРОЙКА РАСЧЕТА МАРШРУТА

1 Отобразите экран навигационных настроек и выберите “Избранные маршруты”.

2 Выберите требуемый элемент.

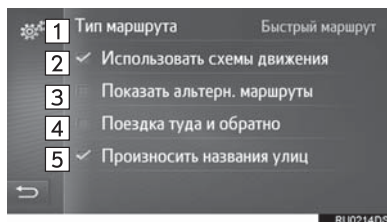

Номер	Функция
1	Выберите, чтобы изменить тип рекомендованного маршрута на самый быстрый маршрут, самый короткий маршрут или экологичный маршрут.
2	Выберите, чтобы включить журнал дорожной информации в расчет маршрута.
3	Выберите, чтобы отобразить 3 маршрута (самый быстрый, самый короткий и экологичный) на карте после расчета маршрута. (→С.222)
4	Выберите, чтобы автоматически рассчитывать маршрут назад до начальной точки после достижения настроенного места назначения. Введенные промежуточные остановки также будут учитываться на обратном пути до начальной точки.

*: Toyota Touch 2 with Go

Номер	Функция
5	Выберите, чтобы включить/выключить произнесение названий улиц в объявлениях системы навигации. (при наличии)

ИНФОРМАЦИЯ

- “Показать альтерн. маршруты” и “Поездка туда и обратно” нельзя выбрать одновременно.

НАСТРОЙКА КРИТЕРИЕВ ИЗБЕГАНИЯ ДЛЯ РАСЧЕТА МАРШРУТА

- 1 Отобразите экран навигационных настроек и выберите “Критерии объезда”.
- 2 Выберите элементы, которых следует избегать.

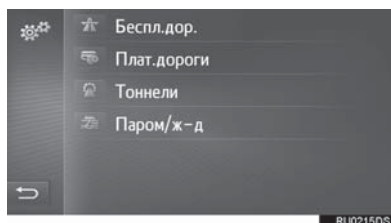

ПРОВЕРКА ИНФОРМАЦИИ О СТРАНЕ И ТРЕБОВАНИЙ

- 1 Отобразите экран навигационных настроек и выберите “Информация о стране”.
- 2 Выберите требуемую страну.

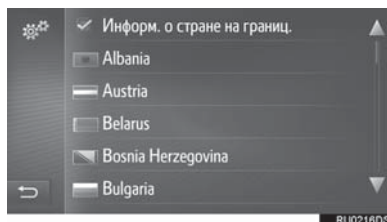

“Информ. о стране на границ.”: Выберите, чтобы настроить автоматическое отображение информации о стране при пересечении границы.

- 3 Проверьте, что отображается информация о стране.

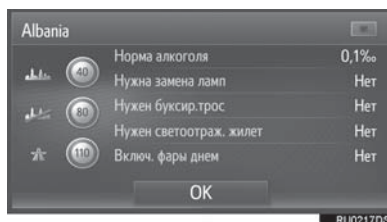

9. НАСТРОЙКИ ДОРОЖНЫХ СООБЩЕНИЙ*

1 Нажмите кнопку .

2 Выберите “Дор.сообщ.”.

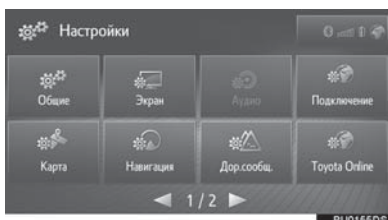

3 Выберите элемент для настройки.

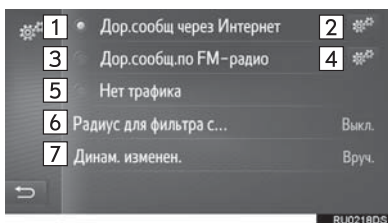

Номер	Функция	Стр.
1	Выберите, чтобы принимать дорожные сообщения по интернету.	208
2	Выберите, чтобы изменить настройку приема дорожных сообщений по интернету.	168
3	Выберите, чтобы принимать дорожные сообщения через радиостанцию FM.	208
4	Выберите, чтобы изменить настройки приема радиостанции FM на автоматический или ручной.	—
5	Выберите, чтобы не принимать дорожные сообщения.	—

Номер	Функция	Стр.
6	Выберите, чтобы настроить радиус для отображения дорожных сообщений.	169
7	Выберите, чтобы настроить способ динамического изменения маршрута.	169

НАСТРОЙКА ПРИЕМА ДЛЯ ДОРОЖНЫХ СООБЩЕНИЙ ПО ИНТЕРНЕТУ

1 Отобразите экран настроек дорожной информации и выберите

 “Дор.сообщ. через Интернет”.

2 Выберите требуемый элемент.

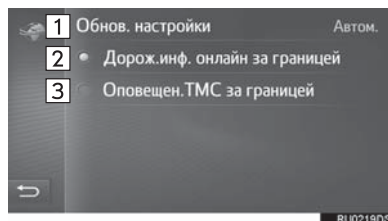

Номер	Функция
1	Выберите, чтобы настроить частоту обновления сообщений о движении внутри вашей страны по интернету.
2	Выберите, чтобы принимать дорожные сообщения по интернету за границей. Дорожные сообщения принимаются по интернету с той же частотой обновления, что и внутри вашей страны.

*: Toyota Touch 2 with Go

Номер	Функция
3	Выберите, чтобы принимать дорожные сообщения через радиостанцию TMC за границей. Дорожные сообщения принимаются через радиостанцию TMC, чтобы избежать тарифов за роуминг.

НАСТРОЙКА ФИЛЬТРА РАДИУСА

- 1 Отобразите экран настроек дорожной информации и выберите “Радиус для фильтра сообщ.”.
- 2 Выберите требуемый радиус.

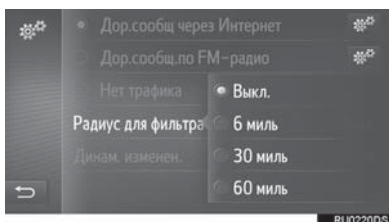

- Будут отображаться только дорожные сообщения в пределах этого радиуса.

НАСТРОЙКА СПОСОБА ДИНАМИЧЕСКОГО ИЗМЕНЕНИЯ МАРШРУТА

- 1 Отобразите экран настроек дорожной информации и выберите “Динам. изменен.”.
- 2 Выберите требуемый элемент.

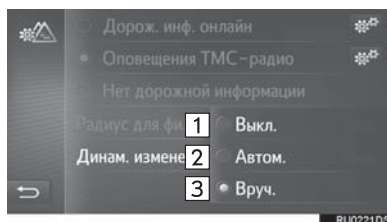

Номер	Функция
1	Выберите, чтобы выключить изменение маршрута, когда принимаются дорожные сообщения по маршруту ведения.
2	Выберите, чтобы изменять маршрут автоматически. Маршрут автоматически изменяется, когда принимаются дорожные сообщения маршрута ведения.
3	Выберите, чтобы изменять маршрут вручную. Когда принимаются дорожные сообщения маршрута ведения, выберите ручную, изменить маршруты или нет.

10. НАСТРОЙКИ TOYOTA ОНЛАЙН*

1 Нажмите кнопку .

2 Выберите “Toyota Online”.

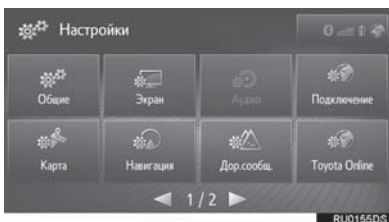

3 Выберите элемент для настройки.

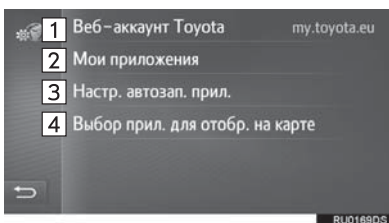

Номер	Функция	Стр.
3	Выберите, чтобы выбрать, какое приложение должно запускаться автоматически при пуске системы.	—
4	Выберите, чтобы выбрать приложения для отображения на экране раздельного вида карты. Эту настройку можно также изменить на экране раздельного вида карты.	—

ИНФОРМАЦИЯ

- Некоторые настройки требуют подключения к интернету и входа на портал Toyota (→С.148, 171)

Номер	Функция	Стр.
1	Выберите, чтобы создать новую учетную запись или войдите в систему с помощью существующей учетной записи.	171
2	Выберите, чтобы пролистать вверх все приложения, загруженные в систему. При выборе приложения отображается экран с информацией о нем и кнопкой, с помощью которой можно удалить соответствующее приложение.	—

*: Toyota Touch 2 with Go

НАСТРОЙКИ УЧЕТНОЙ ЗАПИСИ TOYOTA В ИНТЕРНЕТЕ

СОЗДАНИЕ НОВОЙ УЧЕТНОЙ ЗАПИСИ

► Когда нет учетной записи

- 1 Отобразите экран настроек Toyota онлайн и выберите **“Веб-аккаунт Toyota”**.
- 2 Выберите **“Новая учетная запись”**.

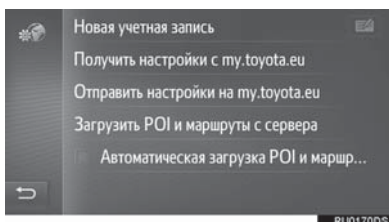

- 3 Выберите **“Создать новый аккаунт”**.

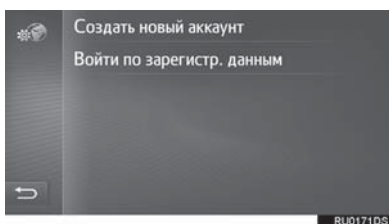

- 4 Создайте учетную запись на портале, следуя инструкциям на экране.

► Когда есть существующая учетная запись

- 1 Отобразите экран настроек Toyota онлайн и выберите **“Веб-аккаунт Toyota”**.
- 2 Выберите **“Выб. учетн. запись”**.

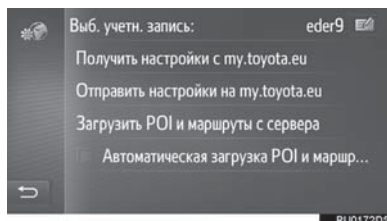

: Выберите, чтобы изменить учетную запись.

- 3 Выберите **“Новая учетная запись”**.

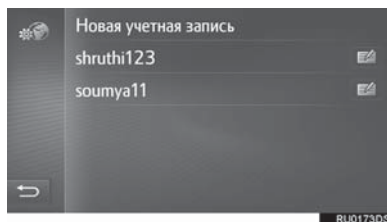

: Выберите, чтобы изменить или удалить учетную запись.

- 4 Выберите **“Создать новый аккаунт”**.

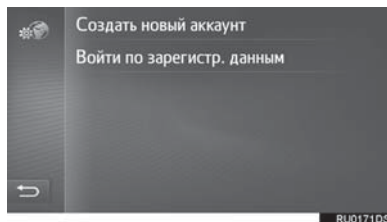

- 5 Создайте учетную запись на портале, следуя инструкциям на экране.

ВХОД В СИСТЕМУ С ПОМОЩЬЮ СУЩЕСТВУЮЩЕЙ УЧЕТНОЙ ЗАПИСИ

► Когда нет учетной записи

- 1 Отобразите экран настроек Toyota онлайн и выберите **“Веб-аккаунт Toyota”**.
- 2 Выберите **“Новая учетная запись”**.

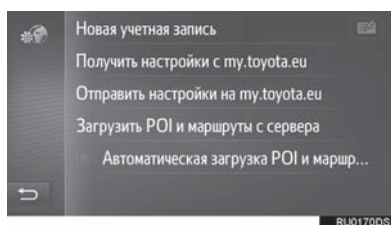

- 3 Выберите **“Войти по зарегистр. данным”**.

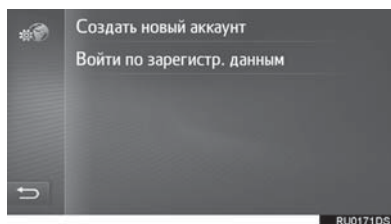

- 4 Заполните поля и выберите **“Войти”**.

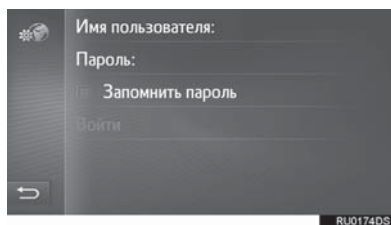

- Когда параметр **“Запомнить пароль”** включен, введенная регистрационная информация пользователя будет записана для каждого входа в систему.

► Когда есть существующая учетная запись

- 1 Отобразите экран настроек Toyota онлайн и выберите **“Веб-аккаунт Toyota”**.
- 2 Выберите **“Выб. учетн. запись”**.

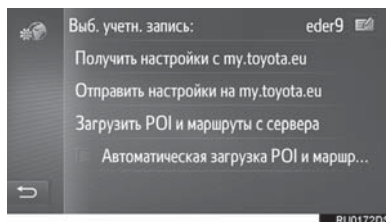

: Выберите, чтобы изменить учетную запись.

- 3 Выберите требуемую учетную запись для входа в систему.

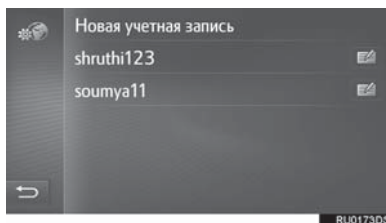

: Выберите, чтобы изменить или удалить учетную запись.

- 4 Заполните поля и выберите **“Войти”**.

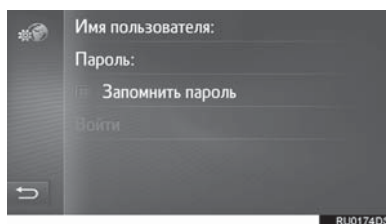

- Когда параметр **“Запомнить пароль”** включен, введенная регистрационная информация пользователя будет записана для каждого входа в систему.

ОТПРАВКА/ПРИЕМ НАСТРОЕК НА/С СЕРВЕРА TOYOTA

- 1 Отобразите экране настроек Toyota онлайн и выберите “**Веб-аккаунт Toyota**”.
- 2 Выберите элемент для настройки.

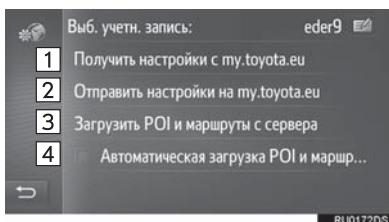

Номер	Функция
1	Выберите, чтобы принять удаленно индивидуально настроенные данные настроек автомобиля с портала Toyota.
2	Выберите, чтобы отправить данные настроек автомобиля, которые можно индивидуально настроить удаленно, на портал Toyota.
3	Выберите, чтобы добавить POI и маршруты, загрузив их с портала Toyota. Они будут сохранены в списке избранного.
4	Выберите, чтобы автоматически загрузить POI и маршруты с портала Toyota, а также сохраненные в списке избранного.

- Загрузка POI и маршрутов с портала Toyota может выполняться неправильно, если система выключается во время загрузки.

11. НАСТРОЙКИ ТЕЛЕФОНА

1 Нажмите кнопку .

2 Выберите “Телефон”.

▶ Toyota Touch 2



▶ Toyota Touch 2 with Go

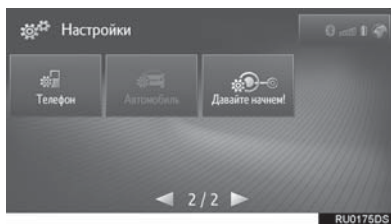

3 Выберите элемент для настройки.

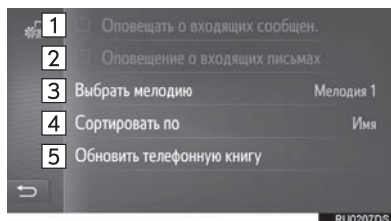

Номер	Функция
1	Выберите, чтобы включить/выключить функцию объявления о входящем коротком сообщении.
2	Выберите, чтобы включить/выключить функцию объявления о входящем электронном письме.
3	Выберите, чтобы настроить требуемую мелодию звонка.
4	Выберите, чтобы отсортировать телефонную книгу по полю имени или фамилии. (Toyota Touch 2 with Go)
5	Выберите, чтобы вручную обновить телефонную книгу подключенного телефона. Обновление выполняется путем обращения к спискам телефонной книги в системе и телефоне.

ИНФОРМАЦИЯ

- Текущая настройка каждого элемента отображается справа.

12. НАСТРОЙКИ АВТОМОБИЛЯ

Индивидуальные настройки автомобиля можно изменить.

- 1 Нажмите кнопку .
 - 2 Выберите “Автомобиль”.
- Toyota Touch 2



- Toyota Touch 2 with Go

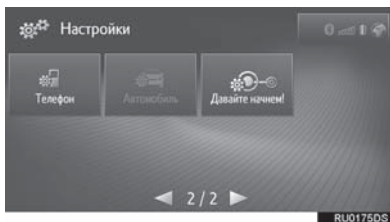

- 3 Выберите “Персональная настройка автомобиля”.
- 4 Проверьте, что отображается список индивидуальных настроек автомобиля.
- 5 Выберите требуемый элемент.
 - Список настроек, которые можно изменить, см. в “Руководство для Владельца”.
 - Появится сообщение о том, что настройки сохраняются. Не выполняйте другие операции, пока отображается это сообщение.

13. НАЧАЛО РАБОТЫ*

Можно получить советы по использованию этой системы с помощью QR-кода или URL.

- 1 Нажмите кнопку .
- 2 Выберите “Давайте начнем!”.

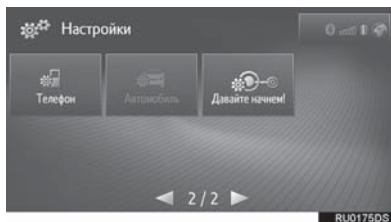

- 3 Просканируйте QR-код на вашем телефоне или откройте URL, отображаемый на экране.

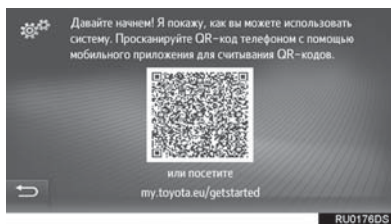

- Запустится мастер Начало работы.

*: Toyota Touch 2 with Go

7

СИСТЕМА ЗАДНЕГО ВИДА

1 СИСТЕМА ЗАДНЕГО ВИДА

1. СИСТЕМА ЗАДНЕГО ВИДА..... 178
 - МЕРЫ ПРЕДОСТОРОЖНОСТИ
ПРИ ВОЖДЕНИИ 178
 - ОПИСАНИЕ ЭКРАНА 180
2. МЕРЫ ПРЕДОСТОРОЖНОСТИ
ПРИ ИСПОЛЬЗОВАНИИ
СИСТЕМЫ
ЗАДНЕГО ВИДА 182
 - ОБЛАСТЬ, ОТОБРАЖАЕМАЯ
НА ЭКРАНЕ 182
 - КАМЕРА..... 183
 - РАЗНИЦА МЕЖДУ
ИЗОБРАЖЕНИЕМ НА ЭКРАНЕ
И ФАКТИЧЕСКИМ
СОСТОЯНИЕМ ДОРОГИ..... 184
 - ПРИ ПРИБЛИЖЕНИИ К
ТРЕХМЕРНЫМ ОБЪЕКТАМ..... 186
3. ЭТО НЕОБХОДИМО
ЗНАТЬ..... 188
 - ЕСЛИ ВЫ ЗАМЕЧАЕТЕ
КАКИЕ-ЛИБО ПРИЗНАКИ
НЕИСПРАВНОСТЕЙ..... 188

Некоторыми функциями нельзя пользоваться во время движения.

1. СИСТЕМА ЗАДНЕГО ВИДА

Система заднего вида помогает водителю путем отображения изображения вида сзади автомобиля с фиксированными направляющими линиями при движении задним ходом, например, во время парковки.

ИНФОРМАЦИЯ

- Экранные иллюстрации в этой главе использованы в качестве примера и могут отличаться от фактического изображения на экране.

МЕРЫ ПРЕДОСТОРОЖНОСТИ ПРИ ВОЖДЕНИИ

Система заднего вида является вспомогательным устройством, предназначенным помочь водителю при движении задним ходом. При движении задним ходом обязательно проверяйте всю область сзади и вокруг автомобиля визуально и с помощью зеркал, прежде чем начать движение. В противном случае возможно столкновение с другим автомобилем и несчастный случай. Обратите внимание на следующие меры предосторожности при использовании системы заднего вида.

**ПРЕДУПРЕЖДЕНИЕ**

- При движении задним ходом никогда не полагайтесь только на систему заднего вида. Изображение и положение направляющих линий, отображаемых на экране, может отличаться от фактического состояния.
Проявляйте такую же осторожность, как при выполнении маневра задним ходом на любом другом автомобиле.
- Обязательно двигайтесь медленно задним ходом, нажимая на педаль тормоза, чтобы контролировать скорость автомобиля.
- Инструкции носят исключительно рекомендательный характер. При парковке угол поворота рулевого колеса зависит от дорожных условий, состояния дорожного покрытия, состояния автомобиля и т.д. Необходимо полностью понимать это перед использованием системы заднего вида.
- При парковке убедитесь, что пространство для маневра соответствует габаритам автомобиля.

**ПРЕДУПРЕЖДЕНИЕ**

- Запрещается использовать систему заднего вида в следующих случаях:
 - На покрытой льдом или скользкой дороге, в снегопад
 - При использовании цепей противоскольжения или запасных шин
 - Когда дверь багажного отделения закрыта не полностью
 - На неровных и извилистых дорогах, например, с поворотами и склонами.
- При низких температурах изображение на экране может стать более темным или блеклым. Возможно искажение изображения во время движения автомобиля, либо отсутствие изображения на экране. Прежде чем начать движение, обязательно проверяйте всю область сзади и вокруг автомобиля визуально и с помощью зеркал.
- При замене шин на шины другого размера положение фиксированных направляющих линий, отображаемых на экране, может измениться.
- В камере использован специальный объектив. Расстояние между объектами и пешеходами, отображаемое на экране, отличается от фактического расстояния. (→С.184)

ОПИСАНИЕ ЭКРАНА

▶ Автомобили без интеллектуальной системы доступа и пуска без ключа
Экран системы заднего вида отображается при переключении рычага переключения передач в положение “R”, пока замок запуска двигателя <переключатель питания> находится в положении “ON”.

▶ Автомобили с интеллектуальной системой доступа и пуска без ключа
Экран системы заднего вида отображается при переключении рычага переключения передач в положение “R”, пока замок запуска двигателя <переключатель питания> находится в режиме IGNITION ON <ON>.



RU0111DS

Номер	Дисплей	Функция
1	Направляющие линии с указанием ширины автомобиля	Отображает траекторию при прямолинейном движении автомобиля задним ходом. • Отображаемая ширина больше фактической ширины автомобиля.
2	Направляющая линия с указанием центра автомобиля	Эта линия обозначает расчетный центр автомобиля на земле.
3	Направляющая линия с указанием расстояния	Показывает расстояние за автомобилем. • Отображает точку приблизительно в 0,5 м (м) (красная) от края бампера.
4	Направляющая линия с указанием расстояния	Показывает расстояние за автомобилем. • Отображает точку приблизительно в 1 м (м) (синяя) от края бампера.

ВЫКЛЮЧЕНИЕ СИСТЕМЫ ЗАДНЕГО ВИДА

Система заднего вида выключается при переключении рычага селектора в любое положение, кроме "R".

- При переключении рычага переключения передач в положение "R" и при нажатии на любую кнопку режима (например, )
 - ➔ Система заднего вида выключается, а экран переключается в режим согласно нажатой кнопке.

ОБЛАСТЬ, ОТОБРАЖАЕМАЯ НА ЭКРАНЕ

Система заднего вида отображает изображение с видом области сзади автомобиля от бампера.

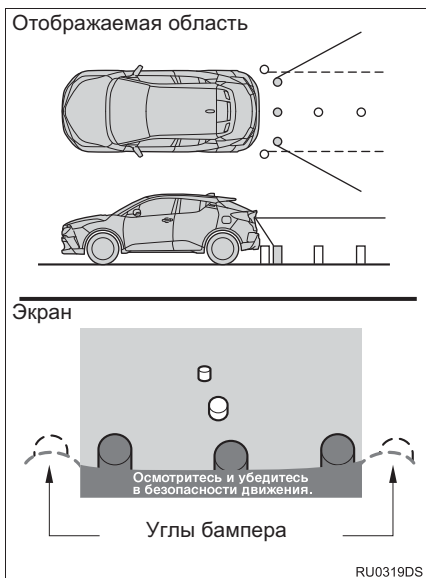

ИНФОРМАЦИЯ

- Область, отображаемая на экране, может различаться в зависимости от условий ориентации автомобиля.
- Объекты, близко расположенные с каким-либо краем бампера или под бампером, не отображаются.
- В камере использован специальный объектив. Расстояние показываемого на экране изображения отличается от фактического расстояния.
- Элементы, расположенные выше камеры, могут не отображаться на мониторе.

- Процедура регулировки изображения для экрана системы заднего вида аналогична процедуре регулировки экрана. (→С.137)

КАМЕРА

Камера для системы заднего вида расположена, как показано на иллюстрации.

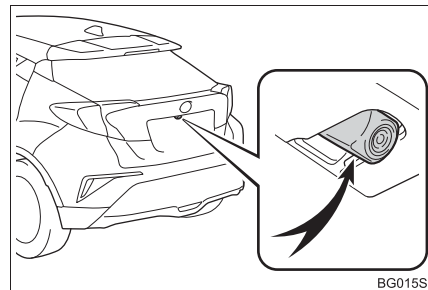

BG015S

ИСПОЛЬЗОВАНИЕ КАМЕРЫ

Если грязь или посторонние частицы (например, капли воды, снег, грязь и т.д.) попали на камеру, она не может передавать четкое изображение. В этом случае промойте ее большим количеством воды и вытрите объектив камеры начисто мягкой и влажной тканью.



УВЕДОМЛЕНИЕ

- Система заднего вида может работать неправильно в следующих случаях.
 - При повреждении задней части автомобиля может измениться положение и угол крепления камеры.
 - Так как конструкция камеры является водонепроницаемой, не следует снимать, разбирать или изменять ее. Это может привести к неправильной работе.
 - Во время очистки объектива камеры вымойте камеру большим количеством воды и вытрите мягкой и влажной тканью. Сильное трение об объектив камеры может привести к появлению царапин на объективе и невозможности четкой передачи изображения.
 - Следите, чтобы на камеру не попадали органические растворители, автомобильный воск, средства для очистки стекол или средства для нанесения на стекло. Если это произошло, сотрите его как можно быстрее.
 - В работе системы возможны ошибки, если быстро изменяется температура, например, когда в холодную погоду на автомобиль попадает горячая вода.
 - При мойке автомобиля не направляйте сильные струи воды на камеру или область вокруг нее. Это может привести к неисправности камеры.
- Не подвергайте камеру сильным ударам, т.к. это может привести к неисправности. Если это произошло, как можно быстрее проверьте автомобиль у дилера Toyota или в официальной ремонтной службе Toyota, либо в другом надежном сервисном центре.

РАЗНИЦА МЕЖДУ ИЗОБРАЖЕНИЕМ НА ЭКРАНЕ И ФАКТИЧЕСКИМ СОСТОЯНИЕМ ДОРОГИ

- Направляющие линии с указанием расстояния и линии с указанием ширины автомобиля могут фактически быть непараллельными разделительным линиям парковочного места, даже если кажется, что они параллельны. Обязательно проверьте обстановку визуально.
- Расстояние между направляющими линиями с указанием ширины автомобиля и разделительными линиями слева и справа парковочного места может быть неравным, даже если кажется, что оно равное. Обязательно проверьте обстановку визуально.
- Направляющие линии с указанием расстояния предназначены для ровных дорог. В любой из следующих ситуаций существует определенный допуск на погрешность между фиксированными направляющими линиями на экране и фактическим расстоянием/курсом на дороге.

ПРИ НАЛИЧИИ РЕЗКОГО ПОДЪЕМА СЗАДИ АВТОМОБИЛЯ

Направляющие линии с указанием расстояния будут казаться ближе к автомобилю, чем на самом деле. По этой причине объекты кажутся дальше, чем находятся в действительности. Аналогичным образом, будет определенная погрешность между направляющими линиями и фактическим расстоянием/траекторией на дороге.

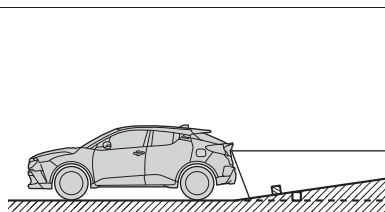

RU0320DS

ПРИ НАЛИЧИИ РЕЗКОГО УКЛОНА СЗАДИ АВТОМОБИЛЯ

Направляющие линии с указанием расстояния будут казаться дальше от автомобиля, чем на самом деле. По этой причине объекты кажутся ближе, чем находятся в действительности. Аналогичным образом, будет определенная погрешность между направляющими линиями и фактическим расстоянием/траекторией на дороге.

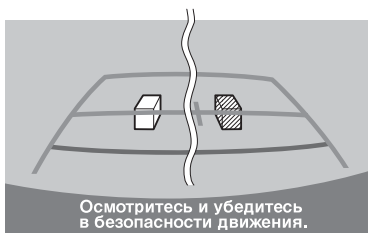
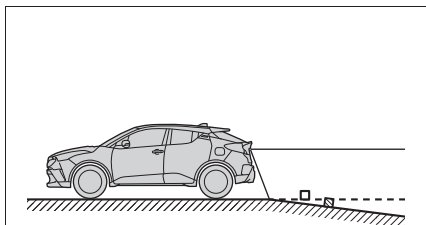

RU0321DS

КОГДА КАКАЯ-ЛИБО ЧАСТЬ АВТОМОБИЛЯ ПРОСЕДАЕТ

Если какая-либо часть автомобиля проседает из-за количества пассажиров или распределения груза, присутствует допуск на погрешность между фиксированными направляющими линиями на экране и фактическим расстоянием/курсом на дороге.

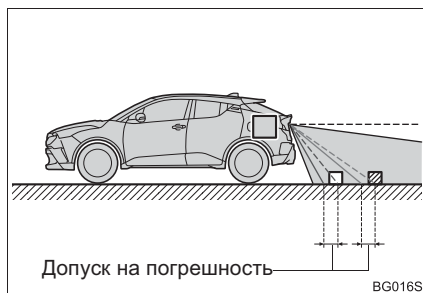

ПРИ ПРИБЛИЖЕНИИ К ТРЕХМЕРНЫМ ОБЪЕКТАМ

Направляющие линии с указанием расстояния отображаются согласно объектам с плоской поверхностью (например, дорога). С помощью направляющих линий и направляющих линий с указанием ширины автомобиля и направляющих линий с указанием расстояния невозможно определить положение трехмерных объектов (например, автомобилей). При приближении к трехмерным объектам, выдвинутым наружу (например, безбортовой кузов грузовика), обратите внимание на следующее.

НАПРАВЛЯЮЩИЕ ЛИНИИ С УКАЗАНИЕМ ШИРИНЫ АВТОМОБИЛЯ

Осмотрите пространство вокруг и сзади автомобиля. В указанном ниже случае грузовик находится за пределами направляющих линий с указанием ширины автомобиля, и кажется, что автомобиль не может столкнуться с грузовиком. Однако, задняя часть кузова грузовика может фактически пересекаться с направляющими линиями с указанием ширины автомобиля. В действительности, если вы будете двигаться назад в соответствии с направляющими линиями с указанием ширины автомобиля, автомобиль может столкнуться с грузовиком.

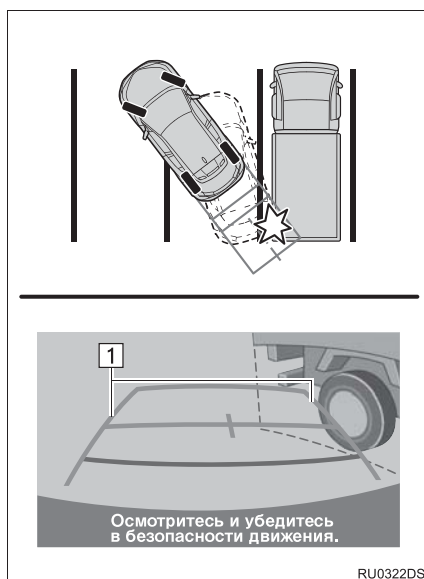

- **1** Направляющие линии с указанием ширины автомобиля

НАПРАВЛЯЮЩИЕ ЛИНИИ С УКАЗАНИЕМ РАССТОЯНИЯ

Осмотрите пространство вокруг и сзади автомобиля. На экране кажется, что грузовик паркуется в точке В. Однако, на самом деле, если вы будете двигаться задним ходом в точку А, ваш автомобиль столкнется с грузовиком. На экране кажется, что А самая близкая, а С - самая дальняя точка. Однако, в действительности расстояние до А и С одинаково, а В удалена больше, чем А и С.

Положения А, В и С

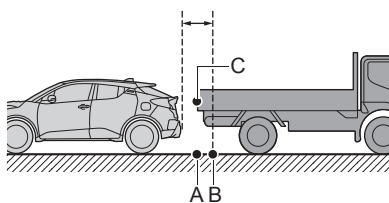

RU0323DS

3. ЭТО НЕОБХОДИМО ЗНАТЬ

ЕСЛИ ВЫ ЗАМЕЧАЕТЕ КАКИЕ-ЛИБО ПРИЗНАКИ НЕИСПРАВНОСТЕЙ

Если вы замечаете какие-либо следующие признаки неисправностей, см. информацию о наиболее вероятной причине и способе устранения, затем выполните проверку повторно.

Если признак неисправности сохраняется, несмотря на принятые меры, проверьте автомобиль у дилера Toyota или в официальной ремонтной службе Toyota, либо в другом надежном сервисном центре.

Признак неисправности	Вероятная причина	Способ устранения
Изображение плохо видно	<ul style="list-style-type: none"> Автомобиль находится на темном участке Высокая или низкая температура вокруг объектива Низкая наружная температура Капли воды на камере Высокая влажность или идет дождь На камеру попали посторонние частицы (грязь и т.д.) На камеру попадают прямые солнечные лучи или свет фар Автомобиль находится под воздействием флуоресцентного освещения, освещения натриевыми лампами, света ртутных ламп и т.д. 	<p>Двигайтесь задним ходом, визуально контролируя обстановку вокруг автомобиля. (Снова используйте систему после улучшения условий).</p> <p>Процедура регулировки качества изображения для системы заднего вида аналогична процедуре регулировки экрана. (→С.137)</p>
Изображение размытое	Грязь или посторонние частицы (например, капли воды, снег, грязь и т.д.) попали на камеру.	Вымойте камеру большим количеством воды и вытрите ее объектив начисто мягкой и влажной тканью.
Изображение не выровнено	Камера или участок вокруг нее были подвергнуты сильному удару.	Проверьте автомобиль у дилера Toyota или в официальной ремонтной службе Toyota, либо в другом надежном сервисном центре.

Признак неисправности	Вероятная причина	Способ устранения
<p>Фиксированные направляющие линии расположены очень далеко от зоны выравнивания</p>	<p>Положение камеры не выровнено.</p>	<p>Проверьте автомобиль у дилера Toyota или в официальной ремонтной службе Toyota, либо в другом надежном сервисном центре.</p>
	<ul style="list-style-type: none"> • Автомобиль наклонен (большая нагрузка на автомобиль, низкое давление в шинах из-за прокола и т.д.) • Автомобиль эксплуатируется под наклоном. 	<p>Если это связано с этими причинами, это не является неисправностью. Двигайтесь задним ходом, визуально контролируя обстановку вокруг автомобиля.</p>

1 ОСНОВНЫЕ ДЕЙСТВИЯ

- 1. КРАТКИЙ СПРАВОЧНИК 192**
 - ЭКРАН КАРТЫ 192
 - ЭКРАН МЕНЮ НАВИГАЦИИ..... 196
- 2. РАБОТА С ЭКРАНОМ КАРТЫ 198**
 - ОТОБРАЖЕНИЕ ЭКРАНА КАРТЫ..... 198
 - ОТОБРАЖЕНИЕ ТЕКУЩЕГО МЕСТОПОЛОЖЕНИЯ АВТОМОБИЛЯ 198
 - ПРОЛИСТЫВАНИЕ ЭКРАНА..... 199
 - МАСШТАБ КАРТЫ 200
 - СХЕМА КАРТЫ 200
 - РАЗДЕЛЬНЫЙ ВИД 201
- 3. ИНФОРМАЦИЯ ОБ ЭКРАНЕ КАРТЫ..... 203**
 - ОТОБРАЖЕНИЕ РАЗЛИЧНОЙ ИНФОРМАЦИИ НА КАРТЕ 203
 - ЗНАЧКИ POI 204
- 4. ДОРОЖНЫЕ СООБЩЕНИЯ..... 208**
 - ЗНАЧОК ДОРОЖНОГО СООБЩЕНИЯ НА КАРТЕ 208
 - СПИСОК ДОРОЖНЫХ СООБЩЕНИЙ..... 209

2 ПОИСК МЕСТА НАЗНАЧЕНИЯ

- 1. ОПЕРАЦИЯ ПОИСКА 211**
 - ОТОБРАЖЕНИЕ ЭКРАНА МЕНЮ НАВИГАЦИИ 211
 - ПОИСК ПО МЕСТАМ НАЗНАЧЕНИЯ БЫСТРОГО ДОСТУПА..... 211
 - ПОИСК ПО СПИСКУ ИЗБРАННОГО..... 213
 - ПОИСК ПО ПОСЛЕДНИМ МЕСТАМ НАЗНАЧЕНИЯ..... 214
 - ПОИСК ПО ТЕЛЕФОННОЙ КНИГЕ... 214
 - ПОИСК ПО АДРЕСУ 215
 - ПОИСК ПО КООРДИНАТАМ..... 215
 - ПОИСК ПО POI..... 216

СИСТЕМА НАВИГАЦИИ*

3 ВЕДЕНИЕ ПО МАРШРУТУ

- 1. НАЧАЛО ВЕДЕНИЯ ПО МАРШРУТУ 220**
 НАЧАЛО ВЕДЕНИЯ ПО МАРШРУТУ 220
- 2. ВЕДЕНИЕ ПО МАРШРУТУ 223**
 ЭКРАН ВЕДЕНИЯ ПО МАРШРУТУ... 223
 ГОЛОСОВЫЕ ПОДСКАЗКИ 224
 ОСТАНОВКА ВЕДЕНИЯ ПО МАРШРУТУ 225
- 3. ИЗМЕНЕНИЕ МАРШРУТА 226**
 ОТОБРАЖЕНИЕ ИНФОРМАЦИИ О МЕСТЕ НАЗНАЧЕНИЯ 227
 ДОБАВЛЕНИЕ ПРОМЕЖУТОЧНЫХ ОСТАНОВОК 228
 ИЗМЕНЕНИЕ ПРОМЕЖУТОЧНЫХ ОСТАНОВОК 229
 БЛОКИРОВКА ДОРОЖНЫХ СЕГМЕНТОВ 230
 ОТОБРАЖЕНИЕ СПИСКА ПОВОРОТОВ 230
 НАСТРОЙКА ОБЪЕЗДА 231
 ДИНАМИЧЕСКОЕ ИЗМЕНЕНИЕ МАРШРУТА ПО ДОРОЖНЫМ СООБЩЕНИЯМ 232

4 ИЗБРАННЫЕ МЕСТА НАЗНАЧЕНИЯ

- 1. РЕГИСТРАЦИЯ ЗАПИСИ 234**
 СОЗДАНИЕ НОВОЙ ЗАПИСИ 234
 РЕГИСТРАЦИЯ МЕСТ НАЗНАЧЕНИЯ БЫСТРОГО ДОСТУПА 235
 ПЕРЕДАЧА POI И МАРШРУТОВ ЧЕРЕЗ USB-НАКОПИТЕЛЬ 235
 ЗАГРУЗКА POI И МАРШРУТОВ ЧЕРЕЗ ИНТЕРНЕТ 236
- 2. ИЗМЕНЕНИЕ ИНФОРМАЦИИ О ЗАПИСИ 237**
 ИЗМЕНЕНИЕ ИНФОРМАЦИИ О ЗАПИСИ 237

5 ИНФОРМАЦИЯ О СИСТЕМЕ НАВИГАЦИИ



- 1. ОГРАНИЧЕНИЯ СИСТЕМЫ НАВИГАЦИИ 239**
- 2. ОБНОВЛЕНИЯ НАВИГАЦИОННОЙ БАЗЫ ДАННЫХ 242**
 ОБНОВЛЕНИЕ НАВИГАЦИОННОЙ БАЗЫ ДАННЫХ 242

Некоторыми функциями нельзя пользоваться во время движения.

*: Toyota Touch 2 with Go

1. КРАТКИЙ СПРАВОЧНИК

ЭКРАН КАРТЫ

Нажмите кнопку  для отображения экрана карты. При каждом нажатии на кнопку  экран будет переключаться между экраном карты и экраном меню навигации.

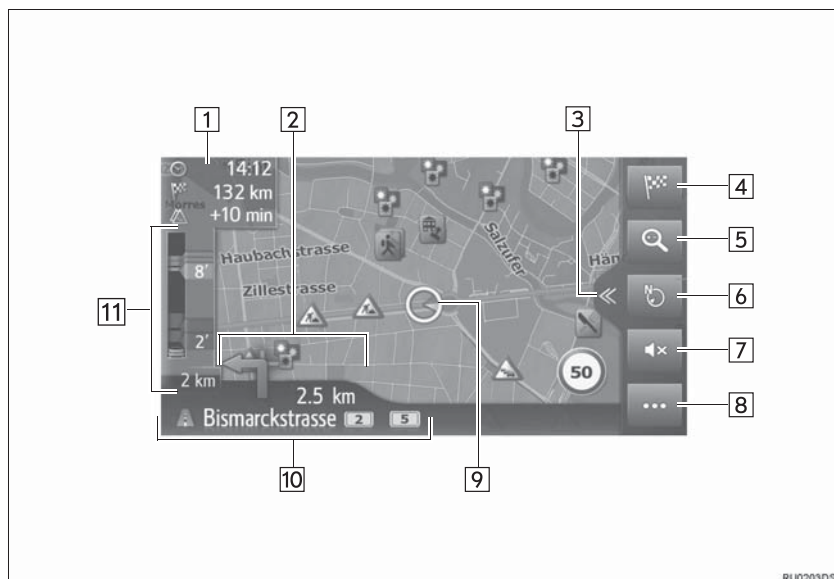

RU0203DS

Номер	Функция	Стр.
1	Отображает информацию о месте назначения, например, оставшемся времени поездки, расстоянии и информации с прогнозом о дорожном движении. При каждом выборе этой зоны информация будет переключаться между временем прибытия и оставшимся временем до места назначения.	—
2	Отображает расстояние до следующего поворота стрелкой, указывающей направление поворота. Когда выбран значок стрелки, последнее объявлении навигации будет повторено.	—
3	Выберите, чтобы открыть/закрыть отдельный вид.	194
4	Выберите для отображения экрана меню навигации.	196
5	Выберите, чтобы увеличить/уменьшить масштаб карты.	200
6	Выберите, чтобы изменить схему карты. Этот символ указывает на текущую схему карты.	200
7	Выберите, чтобы выключить звук голосовых подсказок.	224
8	Выберите, чтобы открыть/закрыть меню параметров.	195
9	Отображает текущее местоположения автомобиля.	198
10	Отображает название текущей или следующей улицы.	—
11	Отображает дорожные события на маршруте. Отображаются оставшиеся длина и время задержки.	—

■ РАЗДЕЛЬНЫЙ ВИД

В режиме раздельного вида могут отображаться несколько видов информации, например, источники мультимедиа и приложения Toyota онлайн одновременно с картой.

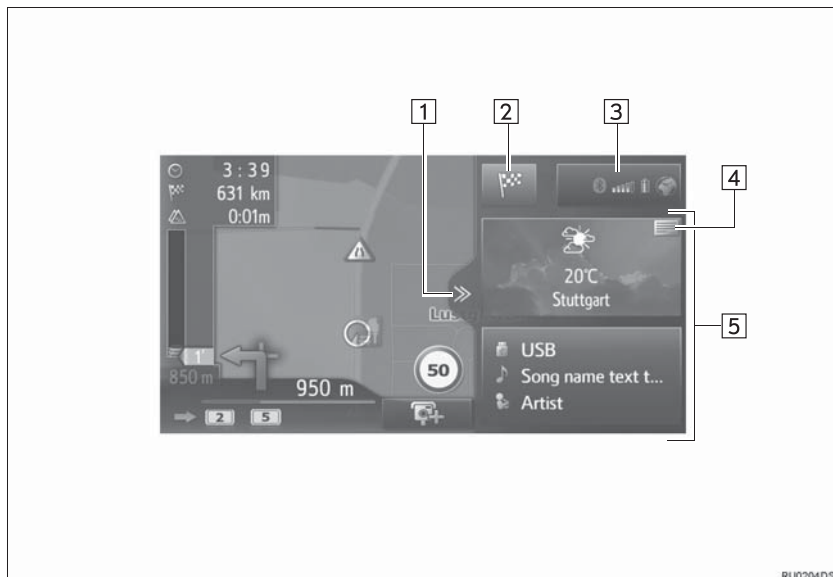

RU0204DS

Номер	Функция	Стр.
1	Выберите, чтобы открыть/закрыть раздельный вид.	—
2	Выберите для отображения экрана меню навигации.	196
3	Отображает состояние соединения Bluetooth® и интернет-подключения. Когда значок выбран, будет отображаться экран со списком сопряженных устройств.	147
4	Выберите, чтобы сменить приложение, отображаемое на панели.	—
5	Отображает информацию о источнике мультимедиа и/или приложении Toyota онлайн. Когда выбрана область информации, выбранный элемент будет отображаться во весь экран.	201

■ МЕНЮ ПАРАМЕТРОВ

Выберите **⋮**, чтобы открыть/закрыть меню параметров.

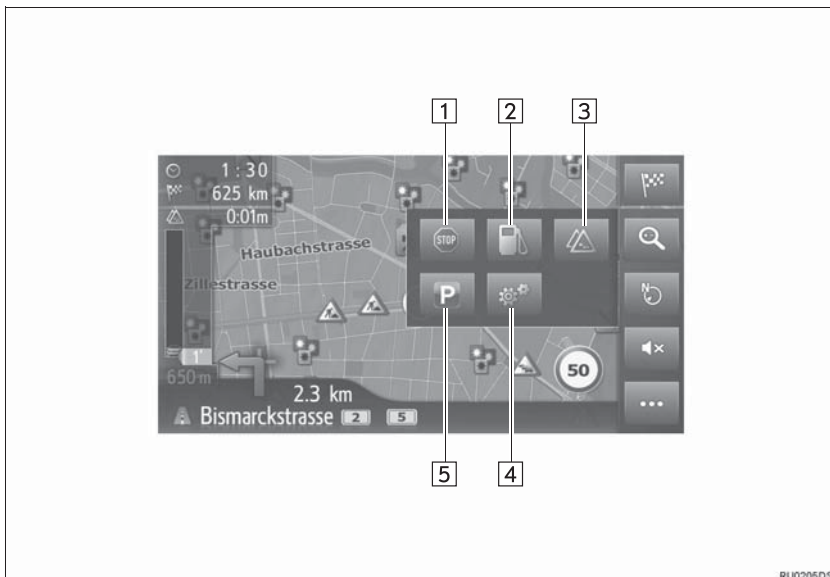



8

СИСТЕМА НАВИГАЦИИ

Номер	Функция	Стр.
1	Выберите, чтобы остановить текущее ведение по маршруту.	—
2	Выберите, чтобы отобразить информацию о парковках. Можно проверять местоположение парковок и наличие на них свободных мест.	257
3	Выберите, чтобы отобразить информацию о заправочных станциях. Можно также проверить местоположение и цену топлива.	209
4	Выберите, чтобы отобразить экран с информацией о маршруте. Можно выбрать параметры маршрута для его расчета.	226
5	Выберите, чтобы отобразить дорожные сообщения. Он отображает список дорожных сообщений, связанных с настроенным маршрутом, все дорожные сообщения и предупреждения.	259

ЭКРАН МЕНЮ НАВИГАЦИИ

Для отображения экрана меню навигации нажмите кнопку  или выберите  на экране карты. При каждом нажатии на кнопку  экран будет переключаться между экраном карты и экраном меню навигации.

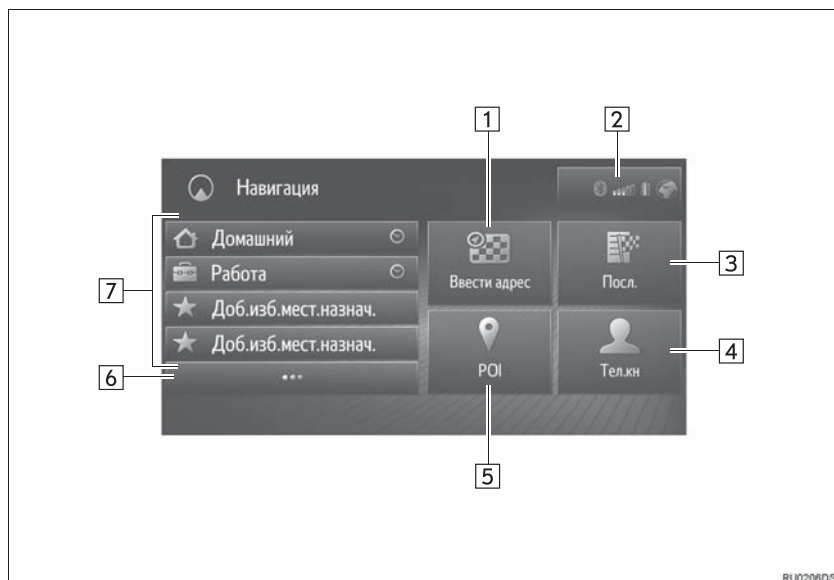

Номер	Функция	Стр.
1	Выберите, чтобы искать место назначения по адресу или гео-координатам.	215
2	Отображает состояние соединения Bluetooth® и интернет-подключения. Когда выбран этот значок, будет отображаться экран со списком сопряженных устройств.	147
3	Выберите, чтобы искать место назначения по списку последних мест назначения.	214
4	Выберите, чтобы искать место назначения по телефонной книге подключенного телефона.	214
5	Выберите, чтобы искать место назначения по POI (точке интереса).	216
6	Выберите, чтобы отобразить список избранного.	213
7	Выберите, чтобы настроить место назначения по местам назначения быстрого доступа. 4 избранных места назначения (дом, работа и 2 любых избранных) отображаются в качестве кнопок быстрого доступа и непосредственно начинают ведение по маршруту.	211

2. РАБОТА С ЭКРАНОМ КАРТЫ

ОТОБРАЖЕНИЕ ЭКРАНА КАРТЫ

- 1 Нажмите кнопку .

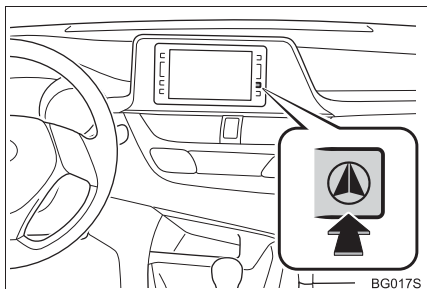

- 2 Выберите “Подтвердить”.

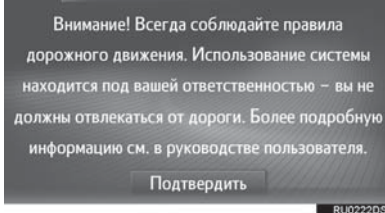

- Примерно через несколько секунд экран предупреждения автоматически переключится на экран карты.

ОТОБРАЖЕНИЕ ТЕКУЩЕГО МЕСТОПОЛОЖЕНИЯ АВТОМОБИЛЯ

При пуске системы навигации сначала отображается текущее местоположение. На этом экране отображается текущее местоположение автомобиля и карта окружающей зоны.





- Метка текущего местоположения автомобиля  появляется в центре экрана карты.

ИНФОРМАЦИЯ

- Во время движения метка текущего местоположения автомобиля на экране неподвижна, а карта движется.
- Текущее местоположение автоматически настраивается при приеме автомобилем сигналов от GPS (система глобального позиционирования). Если текущее местоположение неправильное, оно автоматически корректируется после приема автомобилем сигналов от СИСТЕМЫ ГЛОБАЛЬНОГО ПОЗИЦИОНИРОВАНИЯ.
- После отсоединения аккумуляторной батареи или на новом автомобиле текущее местоположение может быть неправильным. Как только система принимает сигналы от СИСТЕМЫ ГЛОБАЛЬНОГО ПОЗИЦИОНИРОВАНИЯ, отображается правильное текущее местоположение.

ТЕКУЩЕЕ МЕСТОПОЛОЖЕНИЕ И ИНФОРМАЦИЯ СИСТЕМЫ ГЛОБАЛЬНОГО ПОЗИЦИОНИРОВАНИЯ

- 1 Выберите  на карте.
- 2 Выберите .
- 3 Проверьте, что информация о текущем местоположении отображается.

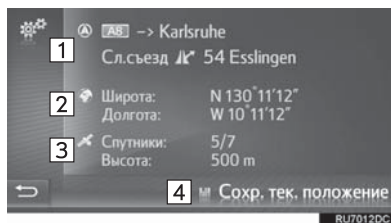

Номер	Информация
1	Предоставленная информация варьируется в зависимости от типа дороги, по которой в настоящее время осуществляется движение: автострада или улица.
2	Широта и долгота
3	Количество доступных спутников и высота.
4	Выберите, чтобы зарегистрировать текущее местоположение в списке избранного. (→С.234)

ПРОЛИСТЫВАНИЕ ЭКРАНА

Когда выбрана любая точка на карте, эта точка перемещается в центр экрана и указывается курсором .



- Если непрерывно удерживать экран пальцем, карта продолжит пролистываться в этом направлении, пока палец не будет снят.

- Название улицы или гео-координаты выбранной точки будут отображаться в зависимости от масштаба карты.

- После пролистывания экрана карта остается в центре на выбранном местоположении, пока не будет активирована другая функция. Метка текущего местоположения автомобиля будет продолжать двигаться вдоль вашего фактического маршрута и может выйти за пределы экрана. Когда

выбрано , метка текущего местоположения автомобиля возвращается в центр экрана, и карта перемещается по мере движения автомобиля по назначенному маршруту.

- Когда выбрано “Go”, отобразится экран начала ведения по маршруту. (→С.220)
- Когда выбрано “Сохр.”, точка регистрируется в списке избранного. (→С.234)

МАСШТАБ КАРТЫ

- 1 Выберите  на карте.



- 2 Выберите “+” или “-”, чтобы изменить масштаб экрана карты.

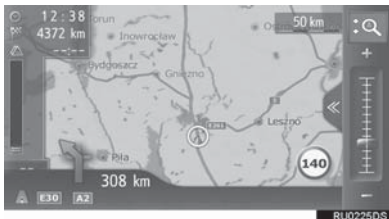

- Масштаб экрана карты можно также изменить следующими способами:
 - Выбрав требуемую точку масштаба.
 - Перетаскив метку строки масштаба на требуемую точку.
- При каждом выборе  включается/выключается автоматическое изменение масштаба карты. Можно выбрать уровень автоматического изменения масштаба по умолчанию. (→С.163)

ИНФОРМАЦИЯ

- Диапазон масштаба составляет от 10 м (м) до 500 км (км).
- Масштаб был изменен, индикатор нового масштаба будет отображаться некоторое время.



СХЕМА КАРТЫ

Схему карты можно изменять между 3D навигация по направлению, 2D навигация по направлению и 2D север сверху, выбрав кнопку схемы карты.

- 1 Выберите кнопку схемы карты.



- При каждом выборе кнопки схемы карты схема карты изменяется следующим образом:

-  (3D навигация по направлению) →
-  (2D навигация по направлению) →
-  (2D север сверху)

▶ 3D навигация по направлению



▶ 2D навигация по направлению



▶ 2D север вверху



РАЗДЕЛЬНЫЙ ВИД

В режиме раздельного вида могут отображаться несколько видов информации, например, источники мультимедиа и приложения Toyota онлайн одновременно с картой. Когда выбрана область информации, выбранный элемент будет отображаться во весь экран.

1 Выберите .

2 Проверьте, что раздельный вид отображается.

▶ С информацией о мультимедиа



▶ С информацией о приложениях и мультимедиа



Номер	Функция
1	Выберите для отображения экрана меню навигации.
2	Отображает состояние соединения Bluetooth® и интернет-подключения. Когда выбран этот значок, будет отображаться экран со списком сопряженных устройств. (→С.147)
3	Отображает информацию об источнике мультимедиа. Когда выбрана эта область, источник мультимедиа отображается во весь экран.
4	Отображает информацию о приложении Toyota онлайн. Когда выбрана эта область, приложение отображается во весь экран.
5	Выберите, чтобы сменить приложение Toyota онлайн, отображаемое на панели.

- Схему отдельного вида можно выбрать с помощью настроек карты. (→С.163)

3. ИНФОРМАЦИЯ ОБ ЭКРАНЕ КАРТЫ

ОТОБРАЖЕНИЕ
РАЗЛИЧНОЙ ИНФОРМАЦИИ
НА КАРТЕ

На карте может отображаться различная информация.

ОГРАНИЧЕНИЯ СКОРОСТИ

Можно отобразить ограничение скорости дороги, по которой в настоящее время осуществляется движение.



СТРОЕНИЯ 3D*

Здания могут отображаться на карте в 3-мерной проекции.



ОРИЕНТИРЫ 3D*

Ориентиры могут отображаться на карте в 3-мерной проекции.

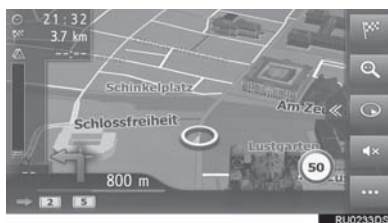
КАМЕРЫ
НАРУШЕНИЙ ПДД

ФИКСАЦИИ

Камеры фиксации нарушений ПДД можно отобразить в качестве значков на карте.



ИНФОРМАЦИЯ

- Указанные выше элементы будут отображаться в зависимости от масштаба карты.
- Указанные выше элементы будут отображаться в зависимости от доступных картографических данных.
- Отображение указанных выше элементов можно выключить. (→С.163)

* При наличии

ЗНАЧКИ POI

ОТОБРАЖЕНИЕ ЗНАЧКОВ POI

Значки POI (точки интереса), например, АЗС и рестораны, могут отображаться на экране карты. Их местоположение можно также настроить в качестве места назначения.









ИНФОРМАЦИЯ

- Можно выбрать определенный тип значков POI, отображаемых на экране. (→С.163)









СПИСОК ЗНАЧКОВ POI

► Общественные

Значок	Наименование
	Библиотека
	Колледж/Университет
	Школа
	Бюро туристической информации
	Кладбище
	Правительственное учреждение
	Конгресс-/выставочный центр, здание городского совета
	Суд
	Церковь
	Жилые помещения
	Аптека
	Пересечение границы
	Банк
	Банкомат
	Почта
	Коммерческий объект







Значок	Наименование
	Оздоровительный клуб, врач
	Больница
	Пожарная часть
	Полицейский участок
	Таксофоны
	Стоматолог
	Ветеринар

► Транспорт

















Значок	Наименование
	Станции технического обслуживания автомобилей
	Автомобильные дилеры
	Съезд с шоссе
	Аэропорт
	Автобусный вокзал
	Железнодорожный вокзал
	Станция пригородных поездов
	АЗС
	Бюро проката автомобилей









Значок	Наименование
	Паромный причал
	Парковка
	Многоуровневая парковка
	Перехватывающая стоянка
	Зона отдыха
	Автомобильный клуб
	Ремонт грузовых автомобилей
	Дилер мотоциклов

► Развлекательные учреждения

Значок	Наименование
	Несколько POI
	Бар, паб
	Ночной клуб, исполнительное искусство
	Кинотеатр
	Казино
	Кофейни
	Рестораны

► Спорт/развлечения

Значок	Наименование
	Занятия спортом
	Поле для гольфа
	Гоночная трасса
	Спортивный комплекс
	Водные виды спорта
	Боулинг
	Горнолыжные курорты
	Парк развлечений
	Винокурня
	Музей
	Магазины
	Универмаг
	Туристические достопримечательности
	Парк, район для отдыха и развлечений
	Пристань для яхт
	Кемпинг-парк
	Продуктовый магазин

Значок	Наименование
	Исторический памятник
	Стоянка для автоприцепов, кемпинг
	Книжный магазин
	Салон красоты
	Фотография
	Обувной магазин
	Винно-водочный магазин
	Одежда
	Химчистка и прачечная

ОТОБРАЖЕНИЕ ИНФОРМАЦИИ О POI

1 Выберите требуемый значок POI на карте.

► Одна POI

2 Выберите название POI.



► Несколько POI

2 Выберите .



3 Проверьте, что отображается информация о POI.



Номер	Функция	Стр.
1	Выберите, чтобы вызвать зарегистрированный номер телефона.	106
2	Выберите, чтобы зарегистрировать точку в списке избранного.	234
3	Выберите, чтобы отобразить экран начала ведения по маршруту.	220
4	Выберите, чтобы отобразить Street View.	256

4. ДОРОЖНЫЕ СООБЩЕНИЯ

Дорожные сообщения, например, заторы, ДТП и закрытые дороги, отображаются на карте или в списке. Сведения о дорожном движении можно получать через радиотрансляцию или интернет.

► Значки дорожных сообщений на карте



► Список дорожных сообщений

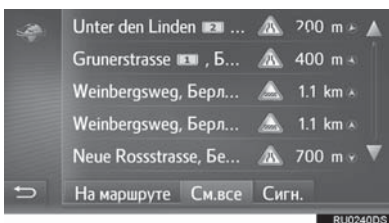

ЗНАЧОК ДОРОЖНОГО СООБЩЕНИЯ НА КАРТЕ

ОТОБРАЖЕНИЕ ПОДРОБНЫХ ДОРОЖНЫХ СООБЩЕНИЙ

1 Выберите требуемый значок дорожного сообщения на карте.



2 Проверьте, что подробное дорожное сообщение отображается.



СПИСОК ЗНАЧКОВ ДОРОЖНЫХ СООБЩЕНИЙ

Значок	Наименование
	Скользко
	Плохая погода
	Ветер
	Снегопад
	Дорожное движение
	Затрудненное движение
	ДТП
	Ремонт дороги
	Узкая дорога
	Предупреждение
	Проезд закрыт
	КПП
	Информация

СПИСОК ДОРОЖНЫХ СООБЩЕНИЙ

1 Выберите на карте.

2 Выберите



3 Выберите требуемую вкладку, чтобы выбрать список.

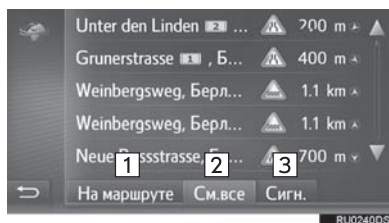

Номер	Функция
1	Выберите, чтобы отобразить дорожные сообщения, связанные с настроенным маршрутом.
2	Выберите, чтобы отобразить все дорожные сообщения.
3	Выберите, чтобы отобразить дорожные сообщения с предупреждениями.

4 Выберите требуемое дорожное сообщение.

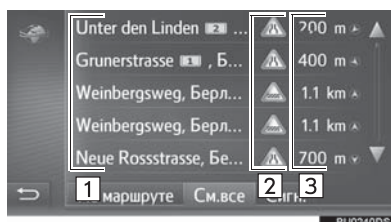

Номер	Информация
1	Сегмент маршрута Если сегмент маршрута недоступен, будет отображаться такая информация, как название улицы, название города, регион или страна.
2	 : Значок дорожного инцидента  : Значок дорожного инцидента на маршруте  : Значок дорожного инцидента на объездном маршруте
3	Расстояние до дорожного инцидента и направление от автомобиля

5 Проверьте, что подробное дорожное сообщение отображается.





Номер	Функция
1	Выберите, чтобы отобразить следующий или предыдущий сегмент.
2	Выберите, чтобы объехать сегмент маршрута.
3	Выберите, чтобы зачитать короткое дорожное сообщение. (при наличии)

1. ОПЕРАЦИЯ ПОИСКА

ОТОБРАЖЕНИЕ ЭКРАНА
МЕНЮ НАВИГАЦИИ

Поиск мест назначения можно выполнять на экране меню навигации.

- 1 Выберите  на карте или нажмите кнопку .

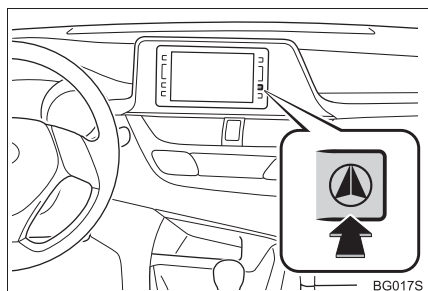

- 2 Проверьте, что отображается меню навигации.

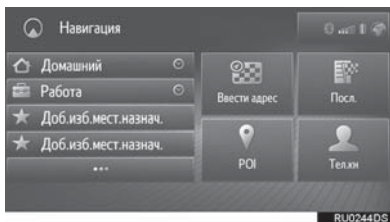

- Существуют различные способы поиска места назначения.

ПОИСК ПО МЕСТАМ
НАЗНАЧЕНИЯ БЫСТРОГО
ДОСТУПА

4 избранных места назначения (дом, работа и 2 любых избранных) отображаются в качестве кнопок быстрого доступа и непосредственно начинают ведение по маршруту при выборе.

- 1 Выберите требуемые места назначения быстрого доступа.



- Для того чтобы использовать эту функцию, необходимо зарегистрировать места назначения. (→С.235)
- Автоматическая навигация доступа для 4 избранных мест назначения. Когда включена автоматическая навигация,  включено. (→С.212)

АВТОМАТИЧЕСКАЯ НАВИГАЦИЯ ДЛЯ РЕГУЛЯРНЫХ ПОЕЗДОК ИЗ ПРИГОРОДА И ОБРАТНО

Эта функция автоматически получает информацию о дорожном движении на маршруте до зарегистрированных мест назначения. Когда вы начинаете движение на автомобиле в зарегистрированный дневной/временной интервал, система предложит настроить это место назначения автоматически.

- 1 Выберите “ОК”, чтобы начать ведение по маршруту.

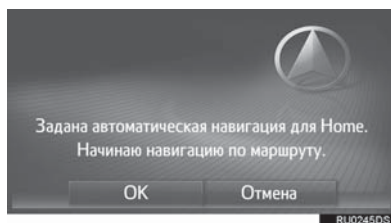

- Всплывающее сообщение отображается, когда вы начинаете движение в зарегистрированный дневной/временной интервал.
- Автоматическая навигация доступна только до 4 избранных места назначения (дом, работа и 2 других избранных).
- Для использования этой функции требуется зарегистрировать дневные/временные интервалы для мест назначения.

РЕГИСТРАЦИЯ ДНЕВНЫХ/ ВРЕМЕННЫХ ИНТЕРВАЛОВ

Для использования автоматической навигации требуется зарегистрировать дневные/временные интервалы для мест назначения.

- 1 Выберите .

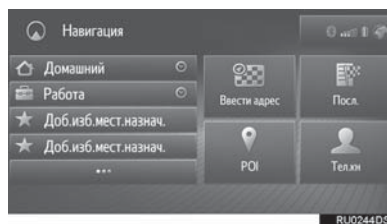

- 2 Выберите  требуемого места назначения.

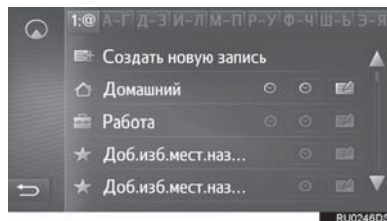

- 3 Введите требуемую информацию о дне и времени для пригородных поездок.

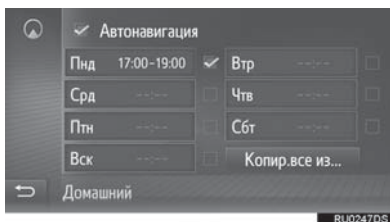

- Выберите “Автонавигация” для включения/выключения автоматической навигации.
- Выберите “Копир.все из...” для копирования определенного временного интервала от одного дня до всех остальных дней.

ПОИСК ПО СПИСКУ ИЗБРАННОГО

Выполните поиск места назначения и маршрута из списка избранного, сохраненного в системе.

Для того чтобы использовать эту функцию, необходимо зарегистрировать запись. (→С.234)

- 1 Выберите  на экране меню навигации.
- 2 Выберите требуемую запись.

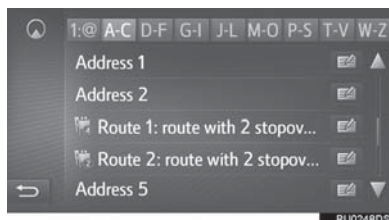

- Выберите , чтобы отобразить и изменить информацию о записи. (→С.237)



ИНФОРМАЦИЯ

- 4 главных избранных (дом, работа и 2 других избранных) отображаются в качестве кнопок быстрого доступа на экране меню навигации.
- Переданные POI и маршруты с внешнего устройства или сервера будут сохранены в списке. (→С.235, 236)
- Переданные маршруты помечаются специальным значком.

ПОИСК ПО ПОСЛЕДНИМ МЕСТАМ НАЗНАЧЕНИЯ

- 1 Выберите “Посл.” на экране меню навигации.
- 2 Выберите требуемую запись.



- Выберите , чтобы отобразить и изменить информацию о записи. (→С.237)
- Выберите , чтобы отобразить изображение Street View. (→С.256)

ИНФОРМАЦИЯ

- Список может содержать максимум 100 записей. Когда достигнут максимум, самое старое место назначения удаляется.

ПОИСК ПО ТЕЛЕФОННОЙ КНИГЕ

Перед использованием этой функции требуется подключить телефон с интерфейсом Bluetooth®. Если контакт не имеет сохраненной информации об адресе, запись будет затенена.

- 1 Выберите “Тел.кн” на экране меню навигации.
- 2 Выберите требуемую запись.

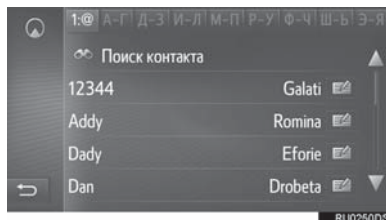

“Поиск контакта”: Выберите, чтобы искать по имени контакта.

- Выберите , чтобы отобразить и изменить информацию о записи. (→С.237)

ПОИСК ПО АДРЕСУ

- 1 Выберите **“Ввести адрес”** на экране меню навигации.
- 2 Выберите **“Страна”**, чтобы ввести требуемую страну.

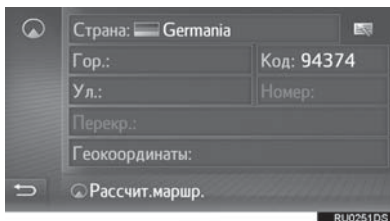

- 3 Выберите **“Гор.”** или **“Код”**, чтобы ввести название города или почтовый индекс.
 - 4 Выберите **“Ул.”**, чтобы ввести название улицы.
 - 5 Выберите **“Номер”** или **“Перекр.”**, чтобы ввести номер дома или название перекрестка.
- Невозможно ввести номер дома и перекресток одновременно.
- 6 Выберите **“Рассчит.маршр.”**.

ИНФОРМАЦИЯ

- **“Рассчит.маршр.”** можно выбрать после ввода **“Гор.”** или **“Код”**. Если **“Рассчит.маршр.”** выбрано, только когда введен **“Гор.”** или **“Код”**, поиск маршрута начнется с центра города, введенного как место назначения.
- Когда выбрано , введенные данные, кроме **“Страна”**, будут удалены.

ПОИСК ПО КООРДИНАТАМ

Гео-координаты можно ввести в формате DMS (Градусы°, Минуты', Секунды"). Можно ввести только значения координат, которые могут потенциально существовать. Невозможные значения координат и их соответствующие сенсорные кнопки затеняются.

- 1 Выберите **“Ввести адрес”** на экране меню навигации.
- 2 Выберите **“Геокоординаты”**.

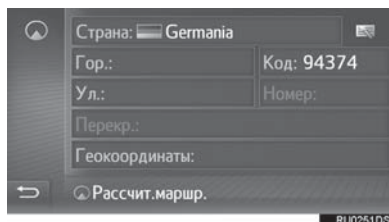

- 3 Введите широту и долготу.



- 4 Выберите **“ОК”**.
- 5 Выберите **“Рассчит.маршр.”**.

ИНФОРМАЦИЯ

- Если настроено место назначения, расположенное не на дороге, будет проложен маршрут до точки на дороге, ближайшей к месту назначения.

ПОИСК ПО POI

Выполните поиск места назначения по базе данных POI в системе.

Когда система подключена к интернету, доступен веб-поиск.

- 1 Выберите “POI” на экране меню навигации.
- 2 Введите название POI и выберите “ОК”.

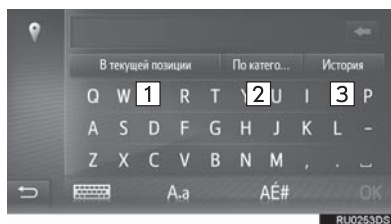

Номер	Функция	Стр.
1	Выберите, чтобы изменить зону поиска.	217
2	Выберите, чтобы уменьшить количество категорий POI.	218
3	Выберите, чтобы отобразить список ранее искомым слов.	218

- 3 Проверьте, что результаты поиска отображаются. Выберите требуемую POI.

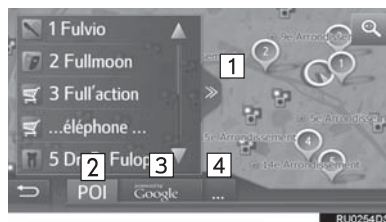

Номер	Функция
1	Выберите, чтобы отобразить вид полного списка. Можно проверить расстояние до POI.
2	Выберите, чтобы искать POI с помощью базы данных в системе.
3	Выберите, чтобы искать POI с помощью веб-поиска. При использовании веб-поиска в первый раз отображается вкладка “Онлайн”. Выберите вкладку “Онлайн”, чтобы настроить поисковый веб-сервер.
4	Выберите, чтобы сменить поисковый веб-сервер.

4 Выберите “Go”.

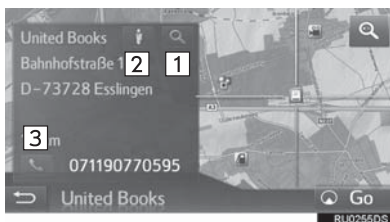

Номер	Функция
1	Выберите, чтобы отобразить подробную информацию. (→С.219)
2	Выберите, чтобы отобразить Street View. (→С.256)
3	Выберите, чтобы вызвать номер телефона.

ВЫБОР ЗОНЫ ПОИСКА

1 Выберите кнопку зоны поиска.



- Текущая зона поиска отображается на кнопке.

2 Выберите требуемую зону поиска.

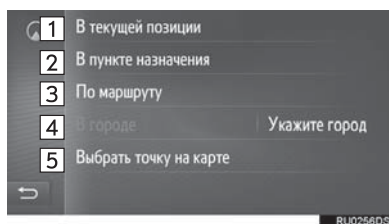

Номер	Функция
1	Выберите, чтобы настроить поиск вокруг текущего местоположения.
2	Выберите, чтобы настроить поиск вокруг места назначения.
3	Выберите, чтобы настроить поиск вокруг текущего маршрута.
4	Выберите, чтобы настроить поиск вокруг требуемого города.
5	Выберите, чтобы настроить точку на карте.

ПОИСК ПО КАТЕГОРИИ

- 1 Выберите “По категории”.



- 2 Выберите требуемую категорию и подкатегорию.

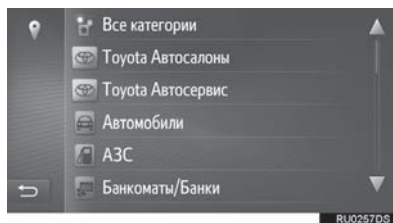

“**Все категории**”: Выберите, чтобы отобразить все категории POI.

- 3 Выберите требуемую POI.

ВВОД КЛЮЧЕВЫХ СЛОВ ИЗ СПИСКА ЖУРНАЛА

- 1 Выберите “История”.



- 2 Выберите требуемое предыдущее искомое слово.

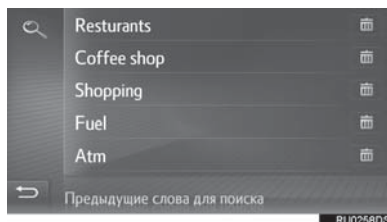

: Выберите, чтобы удалить искомое слово.

- 3 Выберите “OK”.

ПРОСМОТР ПОДРОБНОСТЕЙ POI

1 Выберите .

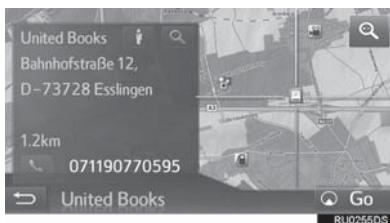

2 Проверьте, что отображается подробная информация о POI.



● Выберите требуемое изображение, чтобы отобразить полный экран. (при наличии)

1. НАЧАЛО ВЕДЕНИЯ ПО МАРШРУТУ

НАЧАЛО ВЕДЕНИЯ ПО МАРШРУТУ

Когда настроено место назначения, отображается карта всего маршрута от текущего местоположения до места назначения.

В зависимости от навигационных настроек на экране будет отображаться рекомендованный маршрут или его альтернативы.

- ▶ Экран с рекомендованным маршрутом



- ▶ Экран с альтернативными маршрутами



ПРЕДУПРЕЖДЕНИЕ

- Обязательно соблюдайте правила дорожного движения и учитывайте дорожные условия во время движения. Если на дороге заменен дорожный знак, в ведении по маршруту может отсутствовать информация об этом изменении.

ИНФОРМАЦИЯ

- Начальный экран ведения по маршруту отображается в формате 2D север вверху.

ЭКРАН С РЕКОМЕНДОВАННЫМ МАРШРУТОМ

Рекомендованный маршрут будет отображаться на карте.

1 Выберите “Go”.



Номер	Функция
1	Выберите, чтобы отрегулировать маршрут. Можно выбрать параметры маршрута для его расчета.
2	Выберите, чтобы отобразить информацию о парковках. Можно проверять местоположение парковок и наличие на них свободных мест вокруг места назначения. (→С.259)
3	Выберите, чтобы отобразить Street View. Можно просматривать изображения Street View места назначения. (→С.256)
4	Выберите, чтобы отобразить информацию о погоде. Можно проверить информацию о погоде вокруг места назначения. (→С.258)

Номер	Функция
5	Отображает информацию о месте назначения, например, расчетное время прибытия, оставшееся времени поездки и расстояние. При каждом выборе этой зоны информация будет переключаться между временем прибытия и оставшимся временем до места назначения.

ИНФОРМАЦИЯ

- Можно выбрать предпочтения маршрута и критерии избегания. (→С.166)
- Если выбрано и удерживается “Go”, запустится демонстрационный режим. Выберите любую точку на экране, чтобы закрыть демонстрационный режим.

РЕГУЛИРОВКА МАРШРУТА

- 1 Выберите “**Вар.маршрута**”.
- 2 Выберите требуемый элемент, чтобы отрегулировать предпочтения маршрута и критерии избегания.

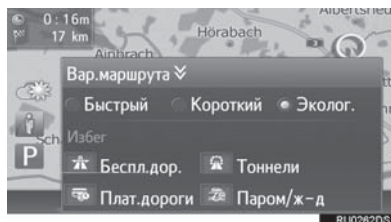

- Маршрут будет пересчитан и затем отобразится начальный экран ведения по маршруту.

ЭКРАН С АЛЬТЕРНАТИВНЫМИ МАРШРУТАМИ

Три типа альтернативных маршрутов будут отображаться на карте.

- 1 Выберите один из трех типов альтернативного маршрута.

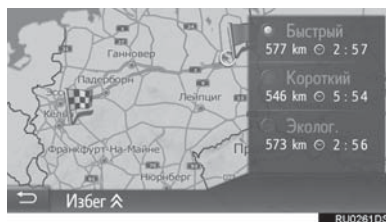

“**Избег**”: Выберите, чтобы отрегулировать критерии избегания перед началом ведения по маршруту.

- Время прибытия и расстояние всего маршрута будут отображаться в списке.

РЕГУЛИРОВКА КРИТЕРИЕВ ИЗБЕЖАНИЯ

- 1 Выберите “**Избег**”.
- 2 Выберите элементы, которых следует избегать.

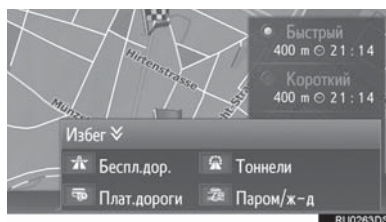

- Маршрут будет пересчитан и затем отобразится начальный экран ведения по маршруту.
- Можно выбрать критерии избегания по умолчанию. (→С.167)

2. ВЕДЕНИЕ ПО МАРШРУТУ

ЭКРАН ВЕДЕНИЯ ПО МАРШРУТУ



Номер	Информация
1	Отображает информацию о месте назначения, например, оставшемся времени поездки, расстоянии и информации с прогнозом о дорожном движении.
2	Маршрут ведения
3	Название текущей улицы или следующей улицы (при приближении к точке поворота)
4	Текущее местоположение
5	Отображает расстояние до следующего поворота стрелкой, указывающей направление поворота. Когда выбран значок стрелки, последнее объявлении навигации будет повторено.
6	Отображает дорожные события на маршруте. Отображаются оставшиеся длина и время задержки.

■ УКАЗАТЕЛЬНЫЕ СТОЛБЫ

При приближении к повороту указательный столб будет отображаться автоматически.



■ ЭКРАН ПУТЕПРОВОДА

При приближении к путепроводу изображения путепровода будут отображаться автоматически.



■ ЭКРАН ТУННЕЛЬНОГО ПЕРЕХОДА

При приближении к туннельному переходу изображения туннельного перехода будут отображаться автоматически.

РЕКОМЕНДОВАННАЯ ПОЛОСА ДВИЖЕНИЯ

При приближении к точке поворота рекомендованная полоса движения будет отображаться автоматически.



ИНФОРМАЦИЯ

- Если автомобиль сходит с проложенного маршрута, маршрут будет пересчитан.
- Для некоторых зон дороги не полностью оцифрованы в нашей базе данных. Будьте внимательны при движении по маршруту с ведением.
- Указанные выше элементы будут отображаться в зависимости от масштаба карты.
- Отображение указанных выше элементов можно выключить. (→С.163)

ГОЛОСОВЫЕ ПОДСКАЗКИ

Голосовые подсказки предоставляют различные сообщения по мере приближения к перекрестку или другим точкам, где требуется маневрирование автомобиля.



- С помощью кнопки громкости можно регулировать громкость голосовых подсказок.
- Звук голосовых подсказок можно выключить, выбрав .
- Последнее объявление навигации можно повторить, выбрав значок стрелки.





ПРЕДУПРЕЖДЕНИЕ

- Обязательно соблюдайте правила дорожного движения и учитывайте дорожные условия, особенно во время движения по дорогам IPD (дорогам, которые не полностью оцифрованы в нашей базе данных). В ведении по маршруту может не быть обновленной информации, например, направления движения по улице с односторонним движением.

ИНФОРМАЦИЯ

- Система голосовых подсказок может произносить неправильно или нечетко названия некоторых улиц из-за ограничений функции текст-в-речь.
- На автострадах, федеральных трассах или других шоссе с более высокими ограничениями скорости голосовые подсказки будут выполняться в более ранних точках, чем на городских улицах, чтобы обеспечить время для маневра автомобиля.
- Если система не может правильно определить текущее местоположение автомобиля (в случаях слабого приема сигнала системы глобального позиционирования), голосовые подсказки могут выполняться рано или поздно.
- Громкость голосовых подсказок по умолчанию также можно изменить. (→С.136)

ОСТАНОВКА ВЕДЕНИЯ ПО МАРШРУТУ

- 1 Выберите  на карте.
- 2 Выберите .



3. ИЗМЕНЕНИЕ МАРШРУТА

Во время ведения по маршруту можно проверять и изменять маршруты до места назначения.

1 Выберите  на карте.

2 Выберите .



3 Выберите элементы для настройки.



Номер	Функция	Стр.
1	Выберите, чтобы отобразить информацию о месте назначения. Можно проверить и изменить место назначения и остановки.	227
2	Выберите, чтобы список поворотов до места назначения.	230
3	Выберите, чтобы заблокировать фиксированное расстояние на дороге впереди. Блокированный маршрут будет помечен на карте.	230
4	Выберите, чтобы отрегулировать маршрут. Можно выбрать параметры маршрута для его расчета.	222

ОТОБРАЖЕНИЕ ИНФОРМАЦИИ О МЕСТЕ НАЗНАЧЕНИЯ

- 1 Отобразите экран с информацией о маршруте. (→С.226)
 - 2 Выберите .
 - 3 Проверьте, что отображается информация о месте назначения.
- Когда место назначения настроено

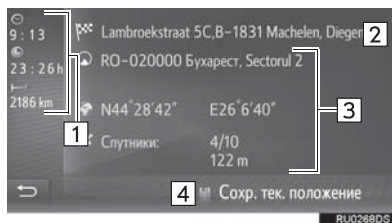

- Когда настроены место назначения и промежуточные остановки

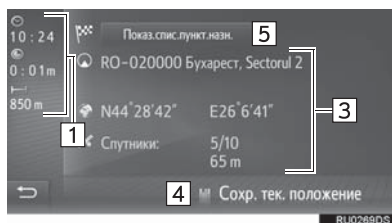

Номер	Информация
1	Время прибытия, оставшееся время и расстояние до места назначения
2	Адрес места назначения
3	Информация о текущем местоположении
4	Выберите, чтобы зарегистрировать текущее местоположение в списке избранного.
5	Выберите, чтобы отобразить список мест назначения. (→С.229)

ДОБАВЛЕНИЕ ПРОМЕЖУТОЧНЫХ ОСТАНОВОК

Помимо основного места назначения можно настроить максимум 9 промежуточных остановок.

- 1 Выполните поиск дополнительной промежуточной остановки таким же образом, как и поиск места назначения. (→С.211)
- 2 Выберите требуемый элемент.



Номер	Функция
1	Выберите, чтобы заменить существующее место назначения и промежуточную остановку новым элементом. Маршрут будет пересчитан.
2	Выберите, чтобы добавить промежуточную остановку.
3	Выберите, чтобы вернуться на последний отображавшийся экран.

► Если выбрано “Добавить”

- 3 Настройте промежуточную остановку до требуемого места назначения в списке.



- Последняя введенная промежуточная остановка добавляется в качестве первой промежуточной остановки и выделяется.
- Последовательность промежуточных остановок и места назначения можно изменить, перетаскивая запись на требуемое положение в списке.
- Если уже настроено максимальное число промежуточных остановок, появится экран подтверждения.

ИЗМЕНЕНИЕ ПРОМЕЖУТОЧНЫХ ОСТАНОВОК

- 1 Отобразите экран с информацией о маршруте. (→С.226)
- 2 Выберите .
- 3 Выберите “Показ.спис.пункт.назн.”.

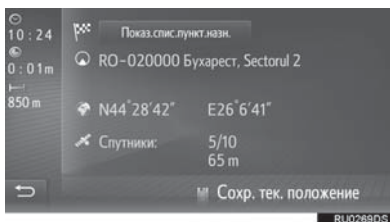

- 4 Выберите  требуемой промежуточной остановки.



- Последовательность промежуточных остановок можно изменить, перетаскивая элемент на требуемое положение в списке.

- 5 Выберите требуемый элемент.

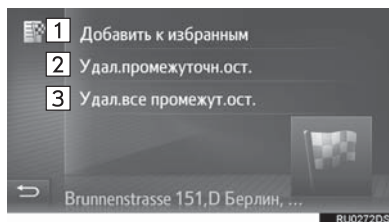

Номер	Функция
1	Выберите, чтобы зарегистрировать промежуточную остановку в списке избранного. (→С.234)
2	Выберите, чтобы удалить промежуточную остановку.
3	Выберите, чтобы удалить все промежуточные остановки.

- Когда промежуточная остановка(и) удаляется, маршрут будет пересчитан

ИНФОРМАЦИЯ

- Если основное место назначения удаляется, последняя промежуточная остановка перед удаленным местом назначения становится новым основным местом назначения.

БЛОКИРОВКА ДОРОЖНЫХ СЕГМЕНТОВ

Во время ведения по маршруту можно изменить маршрут для объезда вокруг участка маршрута, где задержка вызвана дорожными ремонтами, ДТП и т.п.

- 1 Отобразите экран с информацией о маршруте. (→С.226)
- 2 Выберите **“Блок.дорогу”**.
- 3 Выберите требуемое блокируемое расстояние для объезда.



Номер	Функция
1	Выберите, чтобы выключить функцию.
2	Выберите, чтобы заблокировать назначенное расстояние дороги от текущего местоположения.

- Блокированный маршрут будет помечен на карте.
- После объезда заблокированного маршрута, функция заблокированного маршрута автоматически выключится.

ОТОБРАЖЕНИЕ СПИСКА ПОВОРОТОВ

- 1 Отобразите экран с информацией о маршруте. (→С.226)
- 2 Выберите .
- 3 Выберите требуемый элемент для отображения сегмента.



- Отображается указывающая стрелка, название улицы, расстояние до точки.
- 4 Проверьте, что отображаются подробности о сегменте.

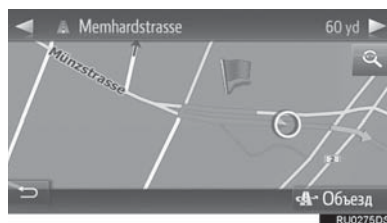

“Объезд”: Выберите для объезда сегмента. (→С.231)

НАСТРОЙКА ОБЪЕЗДА

ОБЪЕЗД СЕГМЕНТА МАРШРУТА ИЗ СПИСКА ПОВОРОТОВ

- 1 Отобразите список поворотов. (→С.230)
- 2 Выберите требуемый сегмент маршрута для объезда.



- 3 Выберите “Объезд”.

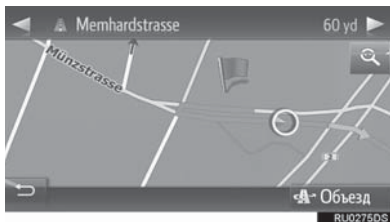

ОТМЕНА НАСТРОЙКИ ОБЪЕЗДА

- 1 Отобразите список поворотов. (→С.230)
- 2 Выберите “Объезды”.



- 3 Проверьте, что отображается список объездов. Выберите требуемый сегмент маршрута.
- 4 Выберите “Объезд отк.” для отмены настройки объезда.

ОБЪЕЗД СЕГМЕНТА МАРШРУТА ИЗ СПИСКА ДОРОЖНЫХ СООБЩЕНИЙ

- 1 Отобразите список дорожных сообщений. (→С.209)
- 2 Выберите вкладку “На маршруте”.
- 3 Выберите требуемый сегмент маршрута для объезда.

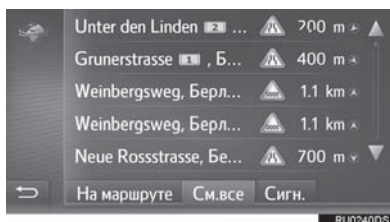

- 4 Выберите “Объезд”.



- Метка ТМС на экране “На маршруте” сменяется .
- Выберите “Объезд отк.” для отмены настройки объезда.

ДИНАМИЧЕСКОЕ ИЗМЕНЕНИЕ МАРШРУТА ПО ДОРОЖНЫМ СООБЩЕНИЯМ

Эта функция автоматически или вручную изменяет маршруты, когда принимаются дорожные сообщения по маршруту ведения.

Настройки динамического изменения маршрута можно изменить. (→С.169)

АВТОМАТИЧЕСКОЕ ИЗМЕНЕНИЕ МАРШРУТА

Когда принимаются дорожные сообщения по маршруту ведения, маршрут автоматически изменяется.

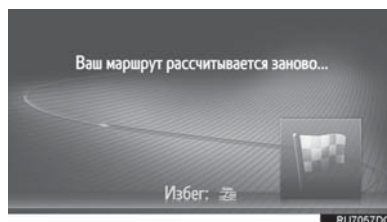

- На экране отображается всплывающее сообщение. Маршрут будет пересчитан автоматически.

ИЗМЕНЕНИЕ МАРШРУТА ВРУЧНУЮ

Когда принимаются дорожные сообщения маршрута ведения, выберите вручную, изменять маршруты или нет.

- 1 На экране отображается всплывающее сообщение. Выберите **“См. объезд”** для отображения маршрута объезда на карте.

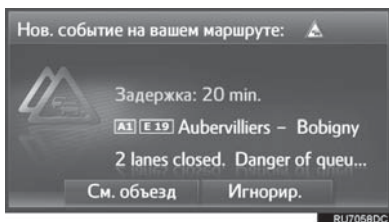

- Выберите **“Игнорир.”**, чтобы вернуться на предыдущий экран.

- 2 Выберите **“Объезд”**.



1. РЕГИСТРАЦИЯ ЗАПИСИ

Избранные точки и маршруты на карте можно регистрировать в списке избранного. Можно зарегистрировать до 200 записей.

- 1 Выберите  на экране меню навигации.

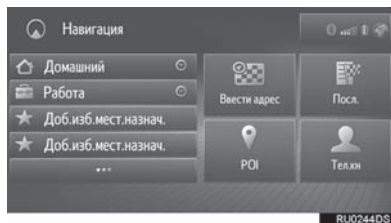

- 2 Проверьте, что отображается список избранного.

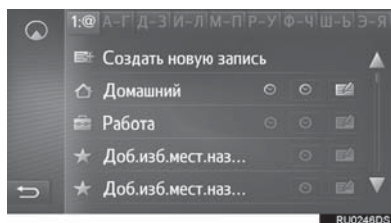

- 4 главных избранных (дом, работа и 2 любых избранных) отображаются в качестве кнопок быстрого доступа в меню навигации.

СОЗДАНИЕ НОВОЙ ЗАПИСИ

- 1 Отобразите список избранного. (→С.234)
- 2 Выберите **“Создать новую запись”**.

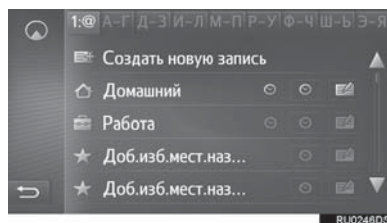

- 3 Введите адрес записи и затем выберите **“Сохранить ввод”**.

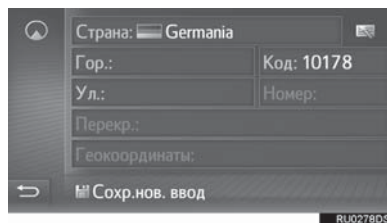

- 4 Введите имя записи и затем выберите **“ОК”**.
- 5 Проверьте, что запись зарегистрирована в списке избранного.

РЕГИСТРАЦИЯ МЕСТ НАЗНАЧЕНИЯ БЫСТРОГО ДОСТУПА

4 избранных места назначения (дом, работа и 2 любых избранных) отображаются в качестве кнопок быстрого доступа и непосредственно начинают ведение по маршруту из меню навигации. Автоматическая навигация доступа для 4 избранных мест назначения.

- 1 Отобразите список избранного. (→С.234)
- 2 Выберите **“Домашний”**, **“Работа”** или **“Доб. изб. мест. назнач.”**, если еще не зарегистрировано.

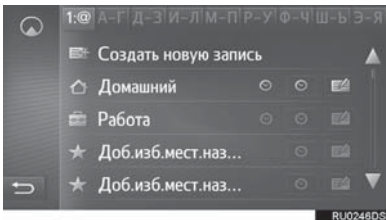

- 3 Выберите **“Да”**, если появляется экран подтверждения.
- 4 Выберите требуемый способ ввода местоположения.

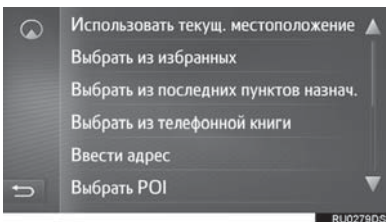

ПЕРЕДАЧА POI И МАРШРУТОВ ЧЕРЕЗ USB-НАКОПИТЕЛЬ

POI и маршруты, зарегистрированные на портале Toyota, можно передавать через USB-накопитель. Они будут сохранены в списке избранного.

- 1 Откройте крышку USB-/AUX-разъема.

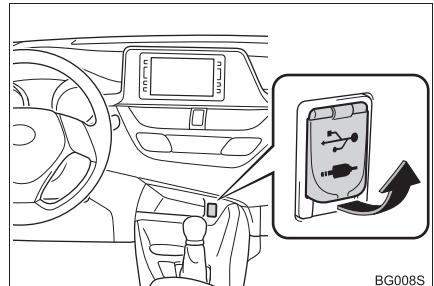

- 2 Подключите USB-накопитель.
- 3 Выберите **“Да”**, когда появится экран подтверждения.

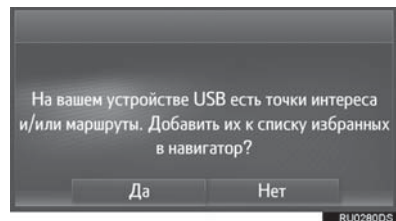

- 4 Проверьте, что строка хода выполнения отображается во время загрузки данных.
 - Для того чтобы отменить эту функцию, выберите **“Отмена”**.
 - Экран подтверждения отображается, когда операция завершена.

- 5** Проверьте, что запись зарегистрирована в списке избранного.

ЗАГРУЗКА POI И МАРШРУТОВ ЧЕРЕЗ ИНТЕРНЕТ

POI и маршруты, зарегистрированные на портале Toyota, можно загружать через интернет. Они будут сохранены в списке избранного.

Для получения подробных сведений о загрузке POI и маршрутов: →С.173

2. ИЗМЕНЕНИЕ ИНФОРМАЦИИ О ЗАПИСИ

ИЗМЕНЕНИЕ ИНФОРМАЦИИ О ЗАПИСИ

1 Выберите  требуемой записи.

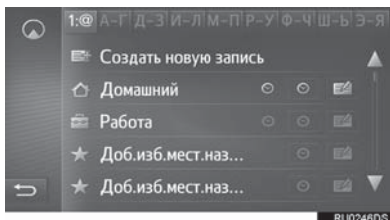

2 Выберите требуемый элемент.

► Записи в списке избранного (Место назначения)

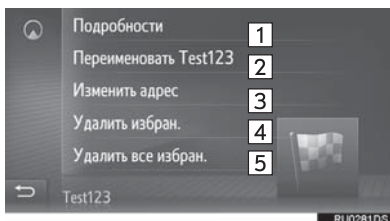

► Записи в списке избранного (Маршрут)

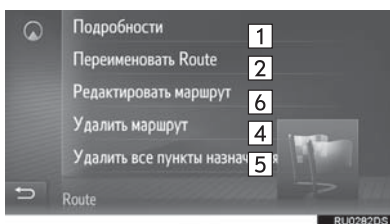

► Записи в последнем месте назначения

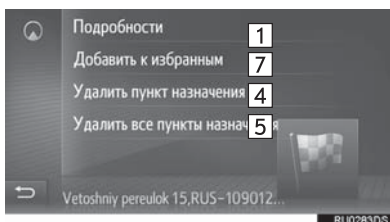

► Записи в телефонной книге

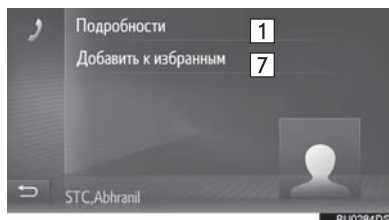

Номер	Функция
1	Выберите, чтобы отобразить подробную информацию о записи. (→С.238)
2	Выберите, чтобы изменить имя записи.
3	Выберите, чтобы изменить адрес.
4	Выберите, чтобы удалить запись.
5	Выберите, чтобы удалить все записи.
6	Выберите, чтобы изменить маршрут. (→С.238)
7	Выберите, чтобы зарегистрировать запись в списке избранного.

ОТОБРАЖЕНИЕ ПОДРОБНОЙ ИНФОРМАЦИИ О ЗАПИСИ

- 1 Отобразите экран параметров записи. (→С.237)
- 2 Выберите “Подробности”.
- 3 Проверьте подробную информацию о записи.



- Адрес будет помечен на карте.

ИЗМЕНЕНИЕ МАРШРУТА

- 1 Отобразите экран параметров записи. (→С.237)
- 2 Выберите “Редактировать маршрут”.
- 3 Выберите  требуемой записи.

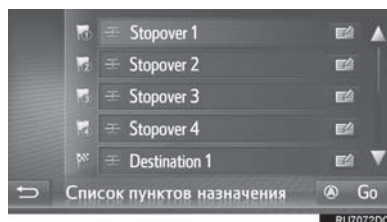

- Последовательность промежуточных остановок можно изменить, перетаскив элемент на требуемое положение в списке.
- 4 Выберите требуемый элемент.

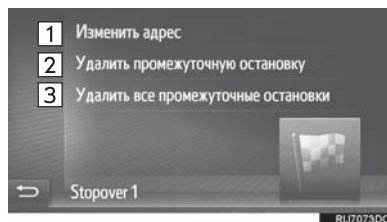

Номер	Функция
1	Выберите, чтобы изменить адрес.
2	Выберите, чтобы удалить промежуточную остановку.
3	Выберите, чтобы удалить все промежуточные остановки.

1. ОГРАНИЧЕНИЯ СИСТЕМЫ НАВИГАЦИИ

Эта система навигации рассчитывает текущее местоположение автомобиля, используя спутниковые сигналы, различные сигналы автомобиля, картографические данные и т.д. Однако, точное положение может не отображаться в зависимости от условий приема спутниковых сигналов, конфигурации дороги, состояния автомобиля или других обстоятельств.

Система глобального позиционирования (GPS), разработанная и используемая Министерством обороны США, обеспечивает определение точного местоположения автомобиля, обычно с использованием как минимум 4 или более спутников, а в некоторых случаях - 3 спутников. СИСТЕМА ГЛОБАЛЬНОГО ПОЗИЦИОНИРОВАНИЯ имеет определенный уровень погрешности. Хотя система навигации обычно ее компенсирует, иногда возможны погрешности определения местоположения до 100 м (м). Как правило, ошибки положения устраняются в течение нескольких секунд.

Возможно наличие физических препятствий для сигнала СИСТЕМЫ ГЛОБАЛЬНОГО ПОЗИЦИОНИРОВАНИЯ, из-за которых определение положения автомобиля на дисплее карты будет неточным. Туннели, высотные здания, грузовые автомобили или даже предметы, размещенные на приборной панели, могут служить препятствиями для сигналов СИСТЕМЫ ГЛОБАЛЬНОГО ПОЗИЦИОНИРОВАНИЯ.

Возможны перерывы в передаче сигналов спутниками СИСТЕМЫ ГЛОБАЛЬНОГО ПОЗИЦИОНИРОВАНИЯ из-за ремонта или профилактических работ.

Даже если система навигации принимает четкие сигналы СИСТЕМЫ ГЛОБАЛЬНОГО ПОЗИЦИОНИРОВАНИЯ, положение автомобиля может отображаться неточно или в некоторых случаях может отображаться неправильное ведение по маршруту.



УВЕДОМЛЕНИЕ

- Тонировка стекол является препятствием для сигналов СИСТЕМЫ ГЛОБАЛЬНОГО ПОЗИЦИОНИРОВАНИЯ. В состав большинства тонировочных пленок стекла входит металл, который вызывает помехи при приеме сигнала СИСТЕМЫ ГЛОБАЛЬНОГО ПОЗИЦИОНИРОВАНИЯ. Использование тонировки стекол на автомобилях, оснащенных системами навигации, не рекомендуется.

- Определение текущего местоположения автомобиля может быть неточным в следующих случаях:
 - При движении по Y-образному участку дороги с поворотами под острым углом.
 - При движении по извилистой дороге.
 - При движении по дороге, вызывающей пробуксовку, например, по дороге, покрытой песком, гравием, снегом и т.д.
 - При движении по длинной прямой дороге.
 - Если автострада и улицы располагаются параллельно.
 - После переправы на пароме или транспортировки на эвакуаторе.
 - Когда выполняется поиск длинного маршрута при движении с высокой скоростью.
 - При движении без правильной настройки калибровки текущего местоположения.
 - После повторного изменения направления при движении вперед или назад или развороте на поворотной платформе на парковке.
 - При выезде с крытого паркинга или парковочного гаража.
 - Если установлен каркас для съемной крыши.
 - При движении с установленными цепями противоскольжения.
 - Если шины изношены.
 - После замены шины или шин.
 - При использовании шин, которые не соответствуют заводским спецификациям по размеру.
 - Если давление в любой из четырех шин неправильное.
- Ведение по маршруту может быть неправильным в следующих случаях:
 - При повороте на перекрестке вне предписанного ведения по маршруту.
 - Если настроено несколько мест назначения, но какое-либо из них пропущено, функция автоматического изменения маршрута будет отображать маршрут, возвращающийся в место назначения, которое было пропущено.
 - При повороте на перекрестке, для которого отсутствует ведение по маршруту.
 - При проезде через перекресток, для которого отсутствует ведение по маршруту.
 - Во время автоматического изменения маршрута ведение по маршруту может быть недоступно для следующего поворота направо или налево.
 - Во время движения с высокой скоростью автоматическое изменение маршрута может занять много времени. При автоматическом изменении маршрута может отображаться маршрут объезда.
 - После автоматического изменения маршрута маршрут не может быть изменен.
 - Отображается или объявляется ненужный разворот.
 - Местоположение может иметь несколько названий, а система будет объявлять одно или более.
 - Может не выполняться поиск некоторых маршрутов.
 - Если маршрут до места назначения включает гравийные, грунтовые дороги или проезды, ведение по маршруту может не отображаться.
 - Точка места назначения может быть указана на противоположной стороне улицы.
 - Если на части маршрута действуют правила движения, запрещающие въезд автомобиля в определенное время суток, время года или по другим причинам.

- Данные о дороге и картографические данные, сохраненные в системе навигации, могут быть неполными, или их версия может быть устаревшей.

ИНФОРМАЦИЯ

- В этой системе навигации используются данные перестановки шин; она предусматривает работу с предписанными заводом шинами для данного автомобиля. Установка шин, которые отличаются от оригинальных по диаметру, может вызвать неточность определения текущего местоположения автомобиля. Давление в шинах также влияет на диаметр шин, поэтому давление во всех 4 шинах должно быть правильным.

2. ОБНОВЛЕНИЯ НАВИГАЦИОННОЙ БАЗЫ ДАННЫХ

ОБНОВЛЕНИЕ НАВИГАЦИОННОЙ БАЗЫ ДАННЫХ

Навигационная база данных, которая содержит системное программное обеспечение, картографические данные, база данных Gracenote и т.д., может обновляться с помощью USB-накопителя.

Для получения дополнительных сведений обратитесь к дилеру Toyota или см. интернет-портал Toyota (www.my.toyota.eu).

- 1 Откройте крышку и подключите USB-устройство с новыми файлами навигационной базы данных.

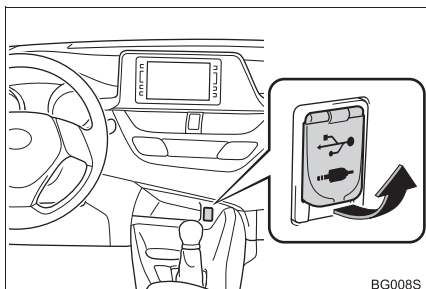

- 2 Для обновления выберите “Да”.
 - Система проверит действительность файлов.
- 3 Введите код активации.
 - Если код активации недействителен, навигационная база данных не будет обновлена.
- 4 Выберите карту региона или страны, которую хотите обновить.
 - Если данные для выбранных стран занимают больше доступного места в памяти, обновление будет невозможно.

- 5 Убедитесь, что система работает, и выберите “Подтвердить”, чтобы продолжить обновление.

- На экране отобразится окно с информацией о ходе процесса обновления, далее последует подтверждение успешного обновления базы данных.

- 6 После соответствующего напоминания извлеките USB-устройство. Это приведет к перезагрузке системы и завершению процесса обновления.

ИНФОРМАЦИЯ

- Обновление может выполняться неправильно в следующих случаях:
 - Если система выключается до завершения обновления
 - Если USB-устройство извлекается до завершения обновления
- Время, требуемое для завершения процесса обновления, зависит от размера данных.



ПРИЛОЖЕНИЯ

<table border="1" style="width: 100%; border-collapse: collapse;"> <tr> <td style="text-align: center; width: 30px;">1</td> <td>ПЕРЕД ИСПОЛЬЗОВАНИЕМ ПРИЛОЖЕНИЙ</td> </tr> </table> <p>1. КРАТКИЙ СПРАВОЧНИК..... 244 ЭКРАН МЕНЮ TOYOTA ОНЛАЙН 244</p> <p>2. НАСТРОЙКИ, ТРЕБУЕМЫЕ ДЛЯ ПОЛЬЗОВАНИЯ ОНЛАЙН-УСЛУГАМИ..... 247 ПЕРЕД ИСПОЛЬЗОВАНИЕМ ОНЛАЙН-УСЛУГ 247 СОЗДАНИЕ УЧЕТНОЙ ЗАПИСИ ДЛЯ ПОРТАЛА 247 ВХОД НА ПОРТАЛ TOYOTA 249</p> <p>3. УСТАНОВКА/ОБНОВЛЕНИЕ ПРИЛОЖЕНИЙ 250 УСТАНОВКА/ОБНОВЛЕНИЕ ПРИЛОЖЕНИЙ ЧЕРЕЗ USB-НАКОПИТЕЛЬ 250 УСТАНОВКА/ОБНОВЛЕНИЕ ПРИЛОЖЕНИЙ ЧЕРЕЗ ИНТЕРНЕТ 250</p>	1	ПЕРЕД ИСПОЛЬЗОВАНИЕМ ПРИЛОЖЕНИЙ	<table border="1" style="width: 100%; border-collapse: collapse;"> <tr> <td style="text-align: center; width: 30px;">2</td> <td>РАБОТА С ПРИЛОЖЕНИЯМИ</td> </tr> </table> <p>1. СЛАЙД-ШОУ ИЗОБРАЖЕНИЙ 251 ПАРАМЕТРЫ СЛАЙД-ШОУ 251</p> <p>2. ЭЛЕКТРОННАЯ ПОЧТА 253 ПРИЕМ ЭЛЕКТРОННОЙ ПОЧТЫ 253 ПРОВЕРКА ЭЛЕКТРОННОЙ ПОЧТЫ..... 253</p> <p>3. КАЛЕНДАРЬ..... 255</p> <p>4. Street View 256</p> <p>5. ИНФОРМАЦИЯ О ЗАПРАВОЧНЫХ СТАНЦИЯХ..... 257</p> <p>6. ИНФОРМАЦИЯ О ПОГОДЕ 258</p> <p>7. ИНФОРМАЦИЯ О ПАРКОВКАХ..... 259</p> <p>8. MirrorLink™ 260</p> <p>9. TOYOTA ASSISTANCE 261</p>	2	РАБОТА С ПРИЛОЖЕНИЯМИ
1	ПЕРЕД ИСПОЛЬЗОВАНИЕМ ПРИЛОЖЕНИЙ				
2	РАБОТА С ПРИЛОЖЕНИЯМИ				

Не все подключенные услуги могут быть доступны во всех странах.
Некоторыми функциями нельзя пользоваться во время движения.

1. КРАТКИЙ СПРАВОЧНИК

ЭКРАН МЕНЮ TOYOTA ОНЛАЙН

Нажмите кнопку  , чтобы отобразить экран меню Toyota онлайн. При каждом нажатии на кнопку  экран будет переключаться между экраном меню Toyota онлайн и экраном меню телефона.

► Toyota Touch 2 with Go

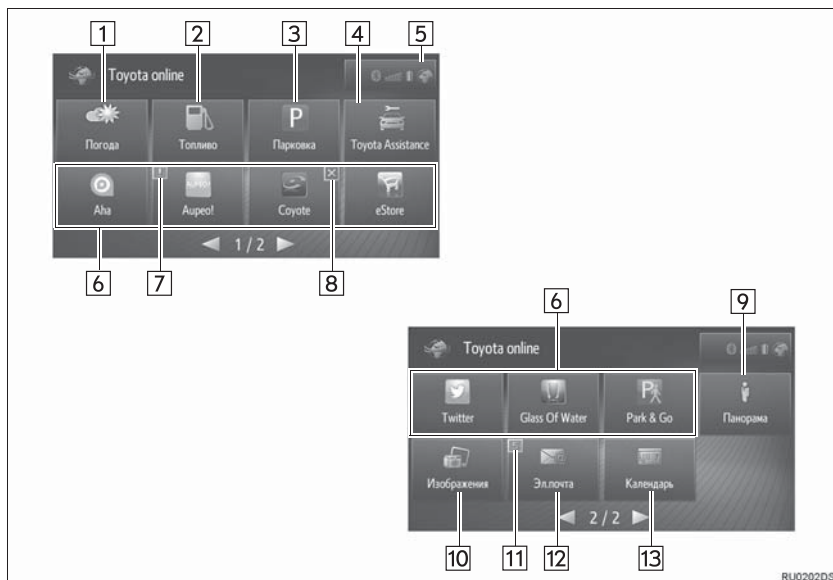

RU0202DS

► Toyota Touch 2

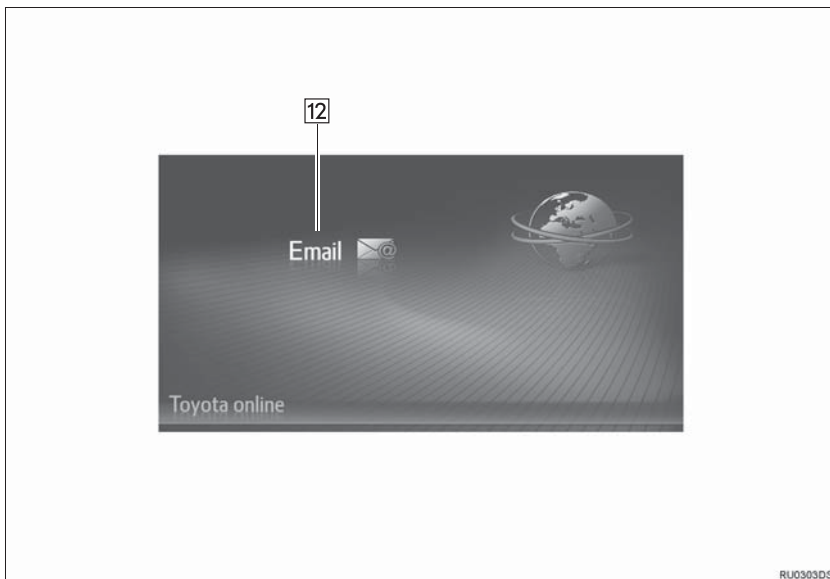

Номер	Функция	Стр.
1	Выберите, чтобы отобразить информацию о погоде.	258
2	Выберите, чтобы отобразить заправочные станции.	257
3	Выберите, чтобы отобразить информацию о парковках.	259
4	Выберите, чтобы позвонить в службу Toyota Assistance.	261
5	Отображает состояние соединения Bluetooth® и интернет-подключения. Когда значок выбран, будет отображаться экран со списком сопряженных устройств.	147
6	Выберите, чтобы активировать приложения третьих лиц.	—
7	Отображает уведомления об изменениях или обновлениях приложения.	—
8	Выберите, чтобы закрыть работающие приложения.	—
9	Выберите, чтобы отобразить Street View.	256
10	Выберите, чтобы воспроизвести слайд-шоу изображений.	251
11	Отображает уведомления о том, что есть некоторые новые сообщения.	—
12	Выберите, чтобы отобразить входящую электронную почту.	253
13	Выберите, чтобы отобразить записи календаря, задачи и заметки. (При наличии)	255

ИНФОРМАЦИЯ

- Указанный экран на иллюстрациях может отличаться от экрана вашего автомобиля в отношении оборудования.
- Настройки приложений можно изменить с помощью настроек Toyota онлайн. (→С.170)
- Некоторые приложения показывают отказ от ответственности при их запуске.

ПЕРЕД ИСПОЛЬЗОВАНИЕМ ОНЛАЙН-УСЛУГ

- При использовании некоторых приложений требуется интернет-подключение и учетная запись на портале. (→С.148, 247)
- При использовании некоторых приложений требуется вход на портал Toyota. (→С.170, 249)
- При использовании некоторых приложений требуется подписка. Для получения сведений сначала см. портал Toyota (www.my.toyota.eu), чтобы оформить подписку.

СОЗДАНИЕ УЧЕТНОЙ ЗАПИСИ ДЛЯ ПОРТАЛА

Можно создать учетную запись для портала в системе или на портале Toyota (www.my.toyota.eu). Можно создать учетную запись для портала с помощью настроек Toyota онлайн. (→С.170)

СОЗДАНИЕ УЧЕТНОЙ ЗАПИСИ ДЛЯ ПОРТАЛА В СИСТЕМЕ

- 1 Отобразите экран меню Toyota онлайн. (→С.244)
- 2 Выберите требуемое приложение.
- 3 Выберите “Да”.

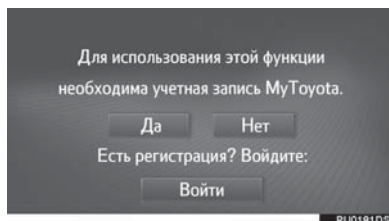

- 4 Заполните поля и создайте учетную запись для портала, следуя инструкциям на экране.

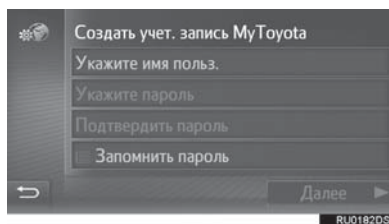

СОЗДАНИЕ УЧЕТНОЙ ЗАПИСИ ДЛЯ ПОРТАЛА НА ПОРТАЛЕ TOYOTA

Зайдите на портал Toyota (www.my.toyota.eu) и создайте учетную запись для портала. При создании учетной записи для портала на портале Toyota требуется ID устройства.

ПРОВЕРКА ID УСТРОЙСТВА

1 Нажмите кнопку .

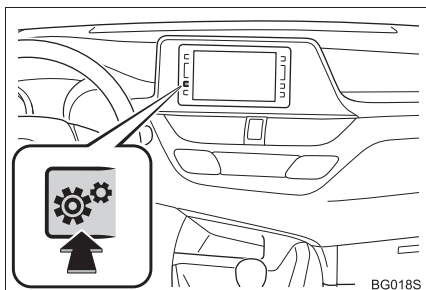

2 Выберите “Общие”.

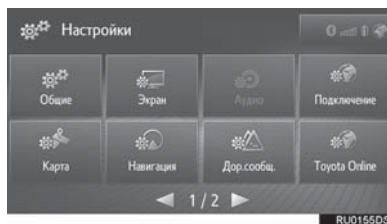

3 Выберите “Системная инф.”.

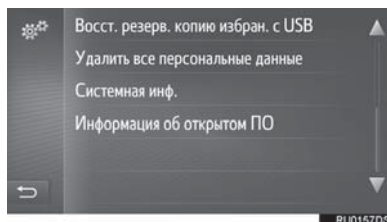

4 Проверьте, что ID устройства отображается.

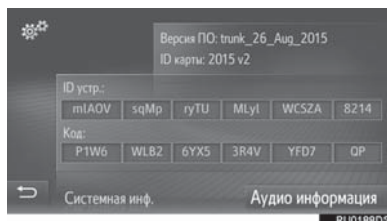

ВХОД НА ПОРТАЛ TOYOTA

- 1 Выберите **“Войти”**.

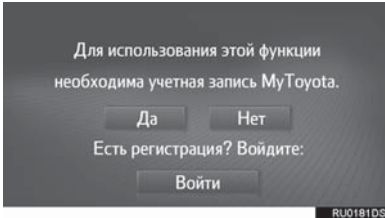

- 2 Заполните поля и выберите **“Подтвердите данные для входа”**.

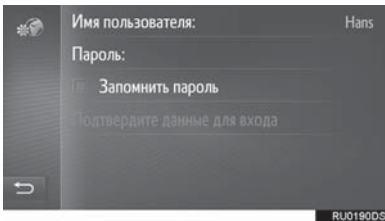

- Когда выбрано **“Запомнить пароль”**, введенная регистрационная информация пользователя будет записана для каждого входа в систему.

3. УСТАНОВКА/ОБНОВЛЕНИЕ ПРИЛОЖЕНИЙ*

Приложения, которые не были предварительно установлены в системе, можно установить в систему, а установленные приложения можно обновлять через USB-накопитель или интернет.

Сначала требуется создать учетную запись для портала и войти на портал Toyota, чтобы установить/обновить приложения.

УСТАНОВКА/ОБНОВЛЕНИЕ ПРИЛОЖЕНИЙ ЧЕРЕЗ USB-НАКОПИТЕЛЬ

- 1 Зайдите на портал Toyota и загрузите требуемые приложения на USB-накопитель.
 - Для получения дополнительных сведений см. портал Toyota см. (www.my.toyota.eu).
- 2 Откройте крышку USB-/AUX-разъема.

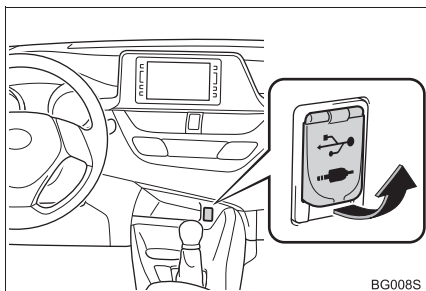

- 3 Подключите USB-накопитель, содержащий данные приложения.
- 4 Следуйте инструкциям на экране, чтобы установить/обновить приложения.

УСТАНОВКА/ОБНОВЛЕНИЕ ПРИЛОЖЕНИЙ ЧЕРЕЗ ИНТЕРНЕТ

- 1 Отобразите экран меню Toyota онлайн. (→С.244)
- 2 Выберите “eStore” и установите/обновите требуемое приложение.

ИНФОРМАЦИЯ

- Установка/обновление может завершиться неправильно в следующих случаях:
 - Если система выключается во время установки/обновления.
 - Если USB-накопитель извлекается до завершения установки/обновления.

*: Toyota Touch 2 with Go

1. СЛАЙД-ШОУ ИЗОБРАЖЕНИЙ*

Изображения, сохраненные на USB-накопителе, можно просматривать.

- 1 Откройте крышку USB-/AUX-разъема.

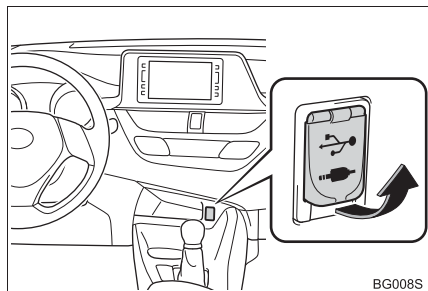

- 2 Подключите USB-накопитель, содержащий данные изображения.
- 3 Отобразите экран меню Toyota онлайн. (→С.244)
- 4 Выберите “Изображения”.

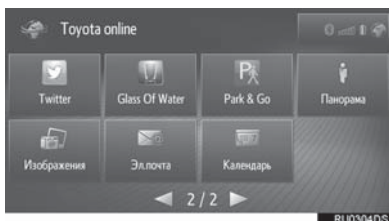

- Слайд-шоу начнется автоматически.

ПАРАМЕТРЫ СЛАЙД-ШОУ

Слайд-шоу можно воспроизвести, приостановить, а также можно выбрать требуемые изображения.

- 1 Выберите .



- 2 Проверьте, что отображаются переключатели управления.



Номер	Функция
1	Выберите, чтобы выбрать переключатели управления.
2	Выберите, чтобы приостановить слайд-шоу. Выберите  , чтобы снова воспроизвести слайд-шоу.
3	Выберите, чтобы отобразить предыдущее/следующее изображение.

*: Toyota Touch 2 with Go

ИНФОРМАЦИЯ

- Эта функция недоступна во время движения.
- Когда автомобиль начинает движение во время просмотра изображений, отобразится всплывающее окно, и изображения не будут отображаться. Выберите **“Назад”**, чтобы вернуться на экран меню Toyota онлайн.
- Жесты тачскрина поддерживаются для переключения между изображениями. Горизонтальное проведение пальцем справа налево отображает следующую страницу. Горизонтальное проведение пальцем слева направо отображает предыдущую страницу.
- Доступный формат изображений: JPEG, PNG и BMP
- Все читаемые изображения на устройстве отображаются в хронологической последовательности. По окончании слайд-шоу повторится.
- Изображения будут сменяться каждые несколько секунд.
- Когда слайд-шоу воспроизводится, сенсорные кнопки паузы и пропуска автоматически исчезают через несколько секунд.

2. ЭЛЕКТРОННАЯ ПОЧТА

Входящие электронные письма можно загрузить в подключенный телефон с интерфейсом Bluetooth®. Прежде чем можно будет пользоваться этим приложением, требуется подключиться к телефону с интерфейсом Bluetooth® с профилем телефона. (→С.141, 148)

ПРИЕМ ЭЛЕКТРОННОЙ ПОЧТЫ

Когда принимается новое электронное письмо, на экране отображается всплывающее окно.

Функцию всплывающего окна можно включить или выключить.

(→С.174)

- 1 Выберите **“Просмотр”**, чтобы проверить электронное письмо.
- 2 Проверьте, что электронное письмо отображается.

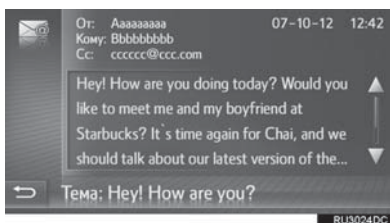

ПРОВЕРКА ЭЛЕКТРОННОЙ ПОЧТЫ

- 1 Отобразите экран меню Toyota онлайн. (→С.244)
 - 2 Выберите **“Эл.почта (Email)”**.
- Toyota Touch 2 with Go

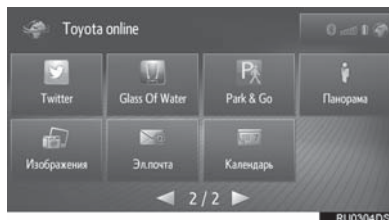

- Toyota Touch 2



- По завершении загрузки электронного письма отобразится список писем.
- 3 Выберите требуемое электронное письмо.

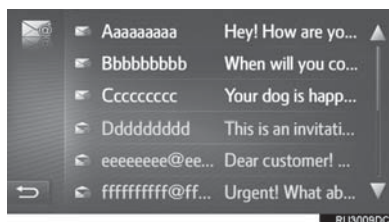



- Состояние сообщения указывается следующими значками.

 : Прочитанное письмо

 : Непрочитанное письмо

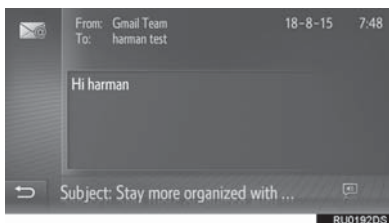
4 Проверьте, что сообщение отображается.



- Выберите , чтобы зачитать электронное сообщение. Для того чтобы отменить эту функцию, выберите  (при наличии)

ИНФОРМАЦИЯ

- Данная функция может быть недоступна в зависимости от телефона.
- Электронные письма нельзя отправлять с помощью этой функции.
- Загрузка может выполняться неправильно, если система выключается во время загрузки.

3. КАЛЕНДАРЬ*

Можно загружать календарные записи, задания и заметки с подключенного телефона с интерфейсом Bluetooth®. Прежде чем можно будет пользоваться этим приложением, требуется подключиться к телефону с интерфейсом Bluetooth® с профилем телефона. (→С.148)

1 Отобразите экран меню Toyota онлайн. (→С.244)

2 Выберите “Календарь”.

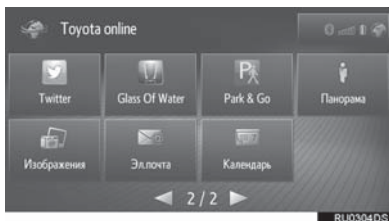

● По окончании загрузки календаря отобразятся календарные записи на текущий день.

3 Проверьте, что экран календаря отображается.

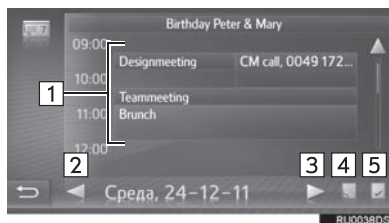

Номер	Функция
1	Отображает запись плана. Выберите, чтобы отобразить подробную информацию о записи.
2	Выберите, чтобы отобразить план предыдущего дня.
3	Выберите, чтобы отобразить план следующего дня.
4	Выберите, чтобы отобразить заметки.
5	Выберите, чтобы отобразить задания текущего дня.

ИНФОРМАЦИЯ

- Данная функция может быть недоступна в зависимости от телефона.
- Календарные записи нельзя редактировать с помощью этой функции.
- Загрузка может выполняться неправильно, если система выключается во время загрузки.

*: При наличии

4. Street View*

Можно просматривать Street View требуемого местоположения.

Эта функция требует интернет-подключения и входа в систему на портале Toyota. (→С.148, 249)

1 Отобразите экран меню Toyota онлайн. (→С.244)

2 Выберите “Панорама”.

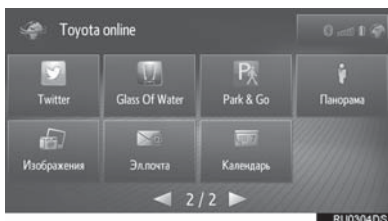

3 Выберите требуемый элемент для поиска местоположения.

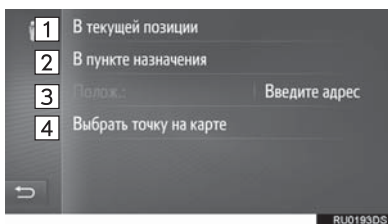

Номер	Функция
1	Выберите, чтобы настроить местоположение, используя текущее местоположение.
2	Выберите, чтобы настроить местоположение вокруг основного места назначения.
3	Выберите, чтобы настроить требуемое местоположение. Выберите “Введите адрес”, чтобы ввести номер дома, улицу, город или название места, и затем выберите “ОК”.

Номер	Функция
4	Выберите, чтобы настроить местоположение, используя точку на карте. Выберите требуемую точку на карте.

4 Проверьте, что изображение отображается.



Номер	Функция
1	Выберите, чтобы отобразить предыдущее изображение.
2	Выберите, чтобы отобразить следующее изображение.
3	Выберите, чтобы рассчитать маршрут.

ИНФОРМАЦИЯ

- Можно отображать до 6 изображений каждого местоположения.
- Функция Street View может быть также выбрана на следующих экранах:
 - Экран последних мест назначения (→С.214)
 - Экран с информацией о POI (→С.216)
 - Экран начала ведения по маршруту (→С.220)
- Эта функция недоступна во время движения.

*: Toyota Touch 2 with Go

5. ИНФОРМАЦИЯ О ЗАПРАВОЧНЫХ СТАНЦИЯХ*

Можно проверять требуемые заправочные станции. Эти заправочные станции можно также настраивать как место назначения.

Прежде чем можно будет пользоваться этим приложением, требуется оформить подписку. Для получения дополнительных сведений см. портал Toyota см. (www.my.toyota.eu).

Эта функция требует интернет-подключения и входа в систему на портале Toyota. (→С.148, 249)

- 1 Отобразите экран меню Toyota онлайн. (→С.244)
- 2 Выберите “Топливо”.

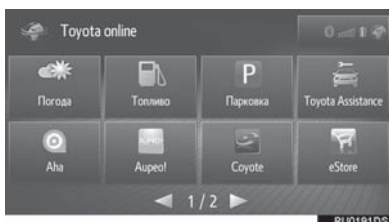

- Если вы еще не выбрали класс топлива, сначала выберите требуемый класс топлива.
- 3 Выберите требуемый элемент для настройки.



Номер	Функция
1	Выберите, чтобы выбрать класс топлива.
2	Выберите, чтобы настроить требуемое местоположение, где отображаются заправочные станции.
3	Отображает список заправочных станций. Выберите, чтобы отобразить подробную информацию о заправочной станции и по возможности настроить в качестве места назначения, выбрав “Go”.
4	Выберите, чтобы обновить список.
5	Выберите, чтобы переключиться на экран карты и панель со списком заправочных станций.
6	Выберите, чтобы изменить последовательность списка по брендам компаний, самой низкой цене или ближайшему расстоянию.

ИНФОРМАЦИЯ

- Функцию информации о заправочных станциях можно также выбрать на экране карты. (→С.195)

6. ИНФОРМАЦИЯ О ПОГОДЕ*

Можно проверить информацию о погоде в требуемом местоположении.

Прежде чем можно будет пользоваться этим приложением, требуется оформить подписку. Для получения дополнительных сведений см. портал Toyota см. (www.my.toyota.eu).

Эта функция требует интернет-подключения и входа в систему на портале Toyota. (→С.148, 249)

1 Отобразите экран меню Toyota онлайн. (→С.244)

2 Выберите “Погода”.

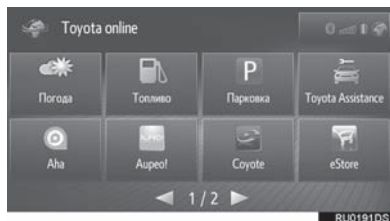

3 Выберите требуемый элемент для настройки.

► Экран текущей погоды



► Экран прогноза погоды

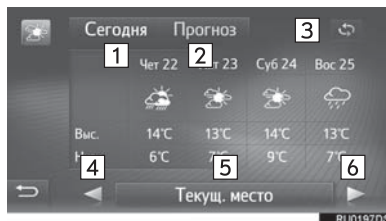

Номер	Функция
1	Выберите, чтобы отобразить текущую информацию о погоде.
2	Выберите, чтобы прогноз погоды.
3	Выберите, чтобы обновить информацию.
4	Выберите, чтобы отобразить погоду предыдущего избранного местоположения.
5	Выберите, чтобы настроить требуемое местоположение, зарегистрировать/изменить избранное местоположение.
6	Выберите, чтобы отобразить погоду следующего избранного местоположения.

ИНФОРМАЦИЯ

- Функцию информации о погоде можно также выбрать на экране карты. (→С.220)

*: Toyota Touch 2 with Go

7. ИНФОРМАЦИЯ О ПАРКОВКАХ*

Можно проверять местоположение парковок и наличие на них свободных мест. Эти парковки можно также настраивать как место назначения.

Прежде чем можно будет пользоваться этим приложением, требуется оформить подписку. Для получения дополнительных сведений см. портал Toyota см. (www.my.toyota.eu).

Эта функция требует интернет-подключения и входа в систему на портале Toyota. (→С.148, 249)

1 Отобразите экран меню Toyota онлайн. (→С.244)

2 Выберите “Парковка”.

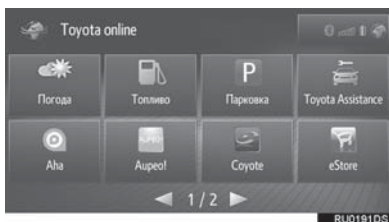

3 Выберите требуемый элемент для настройки.



Номер	Функция
1	Выберите, чтобы настроить требуемое местоположение, где отображаются парковки.
2	Отображает список парковок. Зеленый: Свободно Желтый: Свободны несколько мест Красный: Мест нет ?: Нет информации Выберите, чтобы отобразить подробную информацию о парковке и по возможности настроить в качестве места назначения, выбрав “Go”.
3	Выберите, чтобы обновить список.
4	Выберите, чтобы переключиться на экран карты и панель со списком парковок.
5	Выберите, чтобы изменить последовательность списка по названию, самой низкой цене или ближайшему расстоянию.

ИНФОРМАЦИЯ

- Функцию информации о парковках можно также выбрать на экране карты. (→С.195, 220)

*: Toyota Touch 2 with Go

8. MirrorLink™

Когда совместимое с MirrorLink™ устройство подключено по USB, экран MirrorLink™ отображается на дисплее системы. Устройством MirrorLink™ можно управлять с помощью системы.

- 1** Подключите устройство MirrorLink™. (→С.24)
 - Включите питание устройства MirrorLink™, если оно выключено.
 - Только одно устройство MirrorLink™ можно подключить за один раз.
- 2** Отобразите экран меню Toyota онлайн. (→С.244)
- 3** Выберите требуемое положение, когда отображаются доступные приложения MirrorLink™.
 - Отображение приложения MirrorLink™ может отличаться от представленного в зависимости от подключенного устройства или приложения MirrorLink™.
- 4** Проверьте, что экран подтверждения отображается, и затем выберите “**Confirm**”.

ИНФОРМАЦИЯ

- MirrorLink является зарегистрированной торговой маркой Car Connectivity Consortium LLC. Функция MirrorLink™ недоступна, если подключенное устройство несовместимо с MirrorLink™.

9. TOYOTA ASSISTANCE*

Можно позвонить в службу Toyota Assistance в случае механической поломки.

Прежде чем можно будет пользоваться этим приложением, требуется подключиться к телефону с интерфейсом Bluetooth® с профилем телефона. (→С.148)

1 Отобразите экран меню Toyota онлайн. (→С.244)

2 Выберите “Toyota Assistance”.

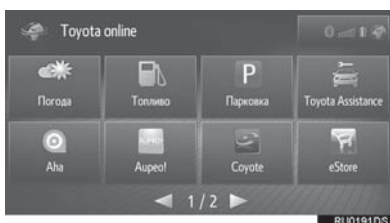

3 Выберите страну, где был куплен автомобиль.

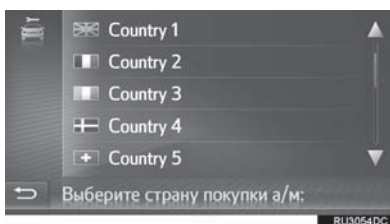

4 Выберите “Помощь при вызове”.

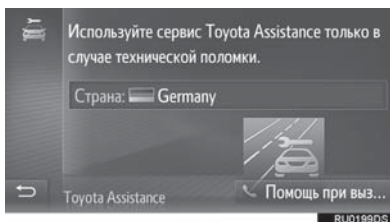

● Выберите название страны, чтобы сменить страну.

5 Выберите “Да”, когда отображается экран подтверждения.

6 Проверьте, что отображается следующий экран.

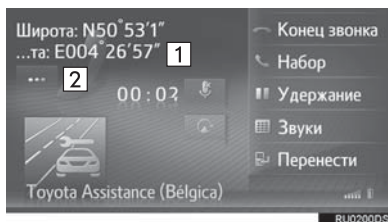

Номер	Функция
1	Отображает географические координаты текущего местоположения.
2	Выберите, чтобы отобразить следующие сведения о местоположении. На шоссе: Номер шоссе, направление движения и следующий съезд. На других дорогах: Адресная информация. При каждом выборе кнопки экран будет переключаться между географическими координатами и сведениями о местоположении.

ИНФОРМАЦИЯ

- Вызов следует совершать в стране, где доступна служба Toyota Assistance.

Информация о картографической базе данных

Условия соглашения конечного пользователя

Во всех случаях, когда Приложение использует какую-либо часть Данных для передачи информации Конечным пользователям, Клиент обязан предоставить Конечным пользователям видимое уведомление и инструкции по доступу к условиям для Конечного пользователя и побудить каждого Конечного пользователя принять условия для Конечного пользователя таким образом, чтобы условия для Конечного пользователя были осуществимы относительно Конечного пользователя компанией HERE до подобного доступа Конечного пользователя к любой части Данных. Условия для Конечного пользователя, как минимум, включают следующие положения:

- i. ограничить пользование Данными персональным использованием Конечным пользователем для использования с Приложением;
- ii. запретить использование Данных с географическими сведениями от конкурентов HERE;
- iii. запретить обратный инжиниринг и архивацию Данных;
- iv. запретить любой экспорт Данных (или их производной), кроме как в соответствии с действующими законами, правилами и нормативами об экспорте;
- v. потребовать от Конечного пользователя прекратить использование Данных, если Конечный пользователь не соблюдает условия для Конечного пользователя;
- vi. предоставить уведомление Конечному пользователю о действующих законодательных ограничениях и обязательствах, а также об ограничениях и обязательствах сторонних поставщиков (включая примечания касательно авторских прав), что можно выполнить путем включения ссылки на URL с хостингом компании HERE, которая в данный момент содержится по адресу http://corporate.navteq.com/supplier_terms.html (или согласно уведомлению Клиента компанией HERE);
- vii. предоставить уведомление Конечным пользователям в правительстве США о том, что Данные являются "коммерческим элементом", как этот термин трактуется в 48 C.F.R. ("FAR") 2.101, и лицензируются в соответствии с условиями для Конечного пользователя, по которым предоставляются Данные;
- viii. утвердительно отказаться от любых гарантий, выражающих или подразумевающих качество, производительность, коммерческую пригодность, годность для конкретной цели и отсутствие нарушений;
- ix. утвердительно отказаться от ответственности по любым претензиям, требованиям или действиям, независимо от причины претензии, требования или действия, вызванным использованием или владением Данными; или за любую потерю прибыли, дохода, контрактов или сбережений, либо по другим прямым, косвенным, случайным, особым или последующим ущербам, вызванным использованием или неспособностью использовать Данные, по любому дефекту или неточности в Данных, либо по нарушению этих условий, в рамках действия по контракту или нарушения правил эксплуатации, или на основании гарантии, даже если Клиент, HERE или сторонние поставщики были проинформированы о возможности такого ущерба.
- x. не давать напрямую или косвенно гарантий от имени HERE или ее поставщиков данных, либо не предоставлять никаких прав ответственности или гарантии от убытков относительно HERE или ее поставщиков данных; а также
- xi. исключить любые законодательно требуемые и иным образом надлежащие инструкции, предупреждения, отказы от ответственности и информацию о безопасности касательно использования Приложения.

Условия для Европы, Мировых рынков, Северной Америки, Центральной и Южной Америки

Условия для поставщика. Клиент признает и соглашается, что в определенных частях Территории или в отношении определенных частей Данных могут действовать дополнительные условия. Клиент явно соглашается и обеспечивает, что любая сублицензия согласуется с такими условиями, указанными в условиях для поставщиков HERE: http://corporate.navteq.com/developer_supplier_terms.html (или как сообщено Клиенту компанией HERE);

Дорожные коды. Клиент признает и соглашается, что в определенных странах Клиент несет ответственность за получение прав непосредственно от сторонних поставщиков кодов RDS-TMC для использования дорожных кодов в Данных и передачу информации для Конечных пользователей, данных, приложений, продуктов и/или услуг, любым способом полученных из и основанных на таких дорожных кодах.

Уведомления для третьих сторон. Все копии Данных и связанная с ними упаковка должна включать уведомления третьих сторон, как представлено по адресу http://corporate.navteq.com/developer_supplier_terms.html (или как сообщено Клиенту компанией HERE);

Китай. Карты Китайской Народной Республики могут распространяться только для использования за пределами Китайской Народной Республики.

Сертификат



Заявление о соответствии (DoC)

Последняя версия “ЗАЯВЛЕНИЯ О СООТВЕТСТВИИ” (DoC) доступна:
по адресу DoC: FUJITSU TEN LIMITED

2-28, Goshō-dori 1-chōme, Hyōgo-ku, Kobe, 652-8510, Japan

<p>С настоящето, FUJITSU TEN LIMITED, декларира, че FT0092A е в съответствие със съществените изисквания и другите приложими разпоредби на Директива 1999/5/EC.</p>
<p>FUJITSU TEN LIMITED tímto prohlašuje, že tento FT0092A je ve shodě se základními požadavky a dalšími příslušnými ustanoveními směrnice 1999/5/ES.</p>
<p>Ovim FUJITSU TEN LIMITED, izjavljuje da je FT0092A u skladu s bitnim zahtjevima drugim relevantnim odredbama Direktive 1999/5/EC.</p>
<p>Undertegnede FUJITSU TEN LIMITED erklærer herved, at følgende udstyr FT0092A overholder de væsentlige krav og øvrige relevante krav i direktiv 1999/5/EF.</p>
<p>Hiermit erklärt FUJITSU TEN LIMITED, dass sich das Gerät FT0092A in Übereinstimmung mit den grundlegenden Anforderungen und den übrigen einschlägigen Bestimmungen der Richtlinie 1999/5/EG befindet.</p>
<p>Käesolevaga kinnitab FUJITSU TEN LIMITED seadme FT0092A vastavust direktiivi 1999/5/EÜ põhinõuetele ja nimetatud direktiivist tulenevatele teistele asjakohastele sätetele.</p>
<p>Hereby, FUJITSU TEN LIMITED, declares that this FT0092A is in compliance with the essential requirements and other relevant provisions of Directive 1999/5/EC.</p>
<p>Por medio de la presente FUJITSU TEN LIMITED declara que el FT0092A cumple con los requisitos esenciales y cualesquiera otras disposiciones aplicables o exigibles de la Directiva 1999/5/CE.</p>
<p>ΜΕ ΤΗΝ ΠΑΡΟΥΣΑ FUJITSU TEN LIMITED ΔΗΛΩΝΕΙ ΟΤΙ FT0092Α ΣΥΜΜΟΡΦΩΝΕΤΑΙ ΠΡΟΣ ΤΙΣ ΟΥΣΙΩΔΕΙΣ ΑΠΑΙΤΗΣΕΙΣ ΚΑΙ ΤΙΣ ΛΟΙΠΕΣ ΣΧΕΤΙΚΕΣ ΔΙΑΤΑΞΕΙΣ ΤΗΣ ΟΔΗΓΙΑΣ 1999/5/ΕΚ.</p>
<p>Par la présente FUJITSU TEN LIMITED déclare que l'appareil FT0092A est conforme aux exigences essentielles et aux autres dispositions pertinentes de la directive 1999/5/CE.</p>

<p>Con la presente FUJITSU TEN LIMITED dichiara che questo FT0092A è conforme ai requisiti essenziali ed alle altre disposizioni pertinenti stabilite dalla direttiva 1999/5/CE.</p>
<p>Ar šo FUJITSU TEN LIMITED deklarē, ka FT0092A atbilst Direktīvas 1999/5/EK būtiskajām prasībām un citiem ar to saistītajiem noteikumiem.</p>
<p>Šiuo FUJITSU TEN LIMITED deklaruoja, kad šis FT0092A atitinka esminius reikalavimus ir kitas 1999/5/EB Direktyvos nuostatas.</p>
<p>Hierbij verklaart FUJITSU TEN LIMITED dat het toestel FT0092A in overeenstemming is met de essentiële eisen en de andere relevante bepalingen van richtlijn 1999/5/EG.</p>
<p>Hawnhekk, FUJITSU TEN LIMITED, jiddikjara li dan FT0092A jikkonforma mal-ħtiġijiet essenzjali u ma provvedimenti oħrajn relevanti li hemm fid-Dirrettiva 1999/5/EC.</p>
<p>Alulírott, FUJITSU TEN LIMITED nyilatkozom, hogy a FT0092A megfelel a vonatkozó alapvető követelményeknek és az 1999/5/EC irányelv egyéb előírásainak.</p>
<p>Niniejszym FUJITSU TEN LIMITED oświadcza, że FT0092A jest zgodny z zasadniczymi wymogami oraz pozostałymi stosownymi postanowieniami Dyrektywy 1999/5/EC.</p>
<p>FUJITSU TEN LIMITED declara que este FT0092A está conforme com os requisitos essenciais e outras disposições da Directiva 1999/5/CE.</p>
<p>Prin prezenta, FUJITSU TEN LIMITED, declară că aparatul FT0092A este în conformitate cu cerințele esențiale și cu alte prevederi pertinente ale Directivei 1999/5/CE.</p>
<p>FUJITSU TEN LIMITED izjavlja, da je ta FT0092A v skladu z bistvenimi zahtevami in ostalimi relevantnimi določili direktive 1999/5/ES.</p>
<p>FUJITSU TEN LIMITED týmto vyhlasuje, že FT0092A spĺňa základné požiadavky a všetky príslušné ustanovenia Smernice 1999/5/ES.</p>

FUJITSU TEN LIMITED vakuuttaa täten että FT0092A tyyppinen laite on direktiivin 1999/5/EY oleellisten vaatimusten ja sitä koskevien direktiivin muiden ehtojen mukainen.
Härmed intygat FUJITSU TEN LIMITED att denna FT0092A står i överensstämmelse med de väsentliga egenskapskrav och övriga relevanta bestämmelser som framgår av direktiv 1999/5/EG.
Hér með lýsir FUJITSU TEN LIMITED yfir því að FT0092A er í samræmi við grunnkröfur og aðrar kröfur, sem gerðar eru í tilskipun 1999/5/EC.
FUJITSU TEN LIMITED erklærer herved at utstyret FT0092A er i samsvar med de grunnleggende krav og øvrige relevante krav i direktiv 1999/5/EF.
Ovim , FUJITSU TEN LIMITED, izjavlja da ovaj FT0092A je usklađen sa bitnim zahtjevima i drugim relevantnim odredbama Direktive 1999/5/EC.
Nepermjet kesaj, FUJITSU TEN LIMITED, deklaroj qe ky FT0092A eshte ne pajtim me kerkesat thelbesore dhe dispozitat e tjera perkatese te Direktives 1999/5/EC.
İşbu belge ile FUJITSU TEN LIMITED, bu FT0092A in 1995/5/EC Yönetmeliği esas gereksinimlerine ve diğer şartlarına uygun olduğunu beyan eder.

Declaration of Conformity (DoC)



Hereby, Harman Becker Automotive Systems GmbH declares that the radio equipment type HM Extension Unit is in compliance with Directive 2014/53/EU. The full text of the EU declaration of conformity is available at the following internet address: (*1)

Harman Becker Automotive Systems GmbH vakuuttaa, että radiolaitetyyppi HM Extension Unit on direktiivin 2014/53/EU mukainen. EU-vaatimustenmukaisuusvakuutuksen täysimittainen teksti on saatavilla seuraavassa internetosoitteessa: (*1)

Hierbij verklaar ik, Harman Becker Automotive Systems GmbH, dat het type radioapparatuur HM Extension Unit conform is met Richtlijn 2014/53/EU. De volledige tekst van de EU-conformiteitsverklaring kan worden geraadpleegd op het volgende internetadres: (*1)

Le soussigné, Harman Becker Automotive Systems GmbH, déclare que l'équipement radioélectrique du type HM Extension Unit est conforme à la directive 2014/53/UE. Le texte complet de la déclaration UE de conformité est disponible à l'adresse internet suivante: (*1)

Härmed försäkrar Harman Becker Automotive Systems GmbH att denna typ av radioutrustning HM Extension Unit överensstämmer med direktiv 2014/53/EU. Den fullständiga texten till EU-försäkran om överensstämmelse finns på följande webbadress: (*1)

Hermed erklærer Harman Becker Automotive Systems GmbH, at radioudstyrstypen HM Extension Unit er i overensstemmelse med direktiv 2014/53/EU. EU-overensstemmelseserklæringens fulde tekst kan findes på følgende internetadresse: (*1)

Hiermit erklärt Harman Becker Automotive Systems GmbH, dass der Funkanlagentyp HM Extension Unit der Richtlinie 2014/53/EU entspricht. Der vollständige Text der EU-Konformitätserklärung ist unter der folgenden Internetadresse verfügbar: (*1)

Με την παρούσα ο/η Harman Becker Automotive Systems GmbH, δηλώνει ό τι ο ραδιοεξοπλισμός HM Extension Unit πληροί την οδηγία 2014/53/ΕΕ. Το πλήρες κείμενο της δήλωσης συμμόρφωσης ΕΕ διατίθεται στην ακόλουθη ισ τοσελίδα στο διαδίκτυο: (*1)

Il fabbricante, Harman Becker Automotive Systems GmbH, dichiara che il tipo di apparecchiatura radio HM Extension Unit è conforme alla direttiva 2014/53/UE.

Il testo completo della dichiarazione di conformità UE è disponibile al seguente indirizzo Internet: (*1)

Por la presente, Harman Becker Automotive Systems GmbH declara que el tipo de equipo radioeléctrico HM Extension Unit es conforme con la Directiva 2014/53/UE.

El texto completo de la declaración UE de conformidad está disponible en la dirección Internet siguiente: (*1)

O(a) abaixo assinado(a) Harman Becker Automotive Systems GmbH declara que o presente tipo de equipamento de rádio HM Extension Unit está em conformidade com a Diretiva 2014/53/UE.

O texto integral da declaração de conformidade está disponível no seguinte endereço de Internet: (*1)

B'dan, Harman Becker Automotive Systems GmbH, niddikjara li dan it-tip ta' tagħmir tar-radju HM Extension Unit huwa konformi mad-Direttiva 2014/53/UE.

It-test kollu tad-dikjarazzjoni ta' konformità tal-UE huwa disponibbli f'dan l-indirizz tal-Internet li ġej: (*1)

Käesolevaga deklareerib Harman Becker Automotive Systems GmbH, et kä esolev raadioseadme tüüp HM Extension Unit vastab direktiivi 2014/53/EL nõuetele. ELi vastavusdeklaratsiooni täielik tekst on kättesaadav järgmisel internetaadressil: (*1)

Harman Becker Automotive Systems GmbH igazolja, hogy a HM Extension Unit típusú rádióberendezés megfelel a 2014/53/EU irányelvnek. Az EU-megfelelőségi nyilatkozat teljes szövege elérhető a következő internetes címen: (*1)

Harman Becker Automotive Systems GmbH týmto vyhlasuje, že rádiové zariadenie typu HM Extension Unit je v súlade so smernicou 2014/53/EÚ. Úplné EÚ vyhlásenie o zhode je k dispozícii na tejto internetovej adrese: (*1)

Tímto Harman Becker Automotive Systems GmbH prohlašuje, že typ rádiové ho zařízení HM Extension Unit je v souladu se směrnicí 2014/53/EU. Úplné znění EU prohlášení o shodě je k dispozici na této internetové adrese: (*1)

Harman Becker Automotive Systems GmbH potrjuje, da je tip radijske opreme HM Extension Unit skladen z Direktivo 2014/53/EU. Celotno besedilo izjave EU o skladnosti je na voljo na naslednjem spletnem naslovu: (*1)

Aš, Harman Becker Automotive Systems GmbH, patvirtinu, kad radijo į renginių tipas HM Extension Unit atitinka Direktivą 2014/53/ES. Visas ES atitikties deklaracijos tekstas prieinamas šiuo interneto adresu: (*1)

Ar šo Harman Becker Automotive Systems GmbH deklarē, ka radioiekārta HM Extension Unit atbilst Direktīvai 2014/53/ES. Pilns ES atbilstības deklarācijas teksts ir pieejams šādā interneta vietnē: (*1)

Harman Becker Automotive Systems GmbH niniejszym oświadcza, że typ urządzenia radiowego HM Extension Unit jest zgodny z dyrektywą 2014/53/UE. Pełny tekst deklaracji zgodności UE jest dostępny pod następującym adresem internetowym: (*1)

Hér, Harman Becker Automotive Systems GmbH lýsir yfir að radióbúnaður tegund HM Extension Unit er í samræmi við tilskipun 2014/53 / EB. The fullur texti af ESB-samræmisýfirlýsing er í boði á eftirfarandi veffangi: (*1)

Herved Harman Becker Automotive Systems GmbH erklærer at radioutstyr type HM Extension Unit er i samsvar med direktiv 2014/53 / EU. Den fullstendige teksten i EU-erklæring er tilgjengelig på følgende internetadresse : (*1)

С настоящото Harman Becker Automotive Systems GmbH декларира, че този тип радиосъоръжение HM Extension Unit е в съответствие с Директива 2014/53/ЕС. Цялостният текст на ЕС декларацията за съответствие може да се намери на следния интернет адрес: (*1)

Harman Becker Automotive Systems GmbH ovime izjavljuje da je radijska oprema tipa HM Extension Unit u skladu s Direktivom 2014/53/EU. Cjeloviti tekst EU izjave o sukladnosti dostupan je na sljedećoj internetskoj adresi: (*1)

(*1) <http://www.harman.com/compliance>

Harman Becker Automotive Systems GmbH
Infotainment Marketing
Becker-Goering-Str.16
D-76307 Karlsbad Germany



PZ49X-10582-RU



www.toyota-europe.com