



TOYOTA

СТРЕМИТЬСЯ
К ЛУЧШЕМУ

Highlander

РУКОВОДСТВО ДЛЯ ВЛАДЕЛЬЦА
ПО СИСТЕМЕ НАВИГАЦИИ



TOYOTA MOTOR EUROPE NV/SA

Адрес: Avenue du Bourget 60 - 1140 Brussels, Belgium.

Веб-сайт: <https://www.toyota-europe.com>

©2016 TOYOTA MOTOR CORPORATION

Все права защищены. Копирование данного документа полностью или частично без письменного разрешения корпорации Toyota Motor запрещено.

Отпечатано в ЕС

Краткое руководство	<ul style="list-style-type: none">• Быстрое ведение по маршруту	1
Основные функции	<ul style="list-style-type: none">• Информация, которую надо прочитать перед использованием• Задание начальных параметров перед использованием• Подключение устройства с поддержкой Bluetooth®	2
Система навигации	<ul style="list-style-type: none">• Работа с экраном карты• Поиск на карте• Активация ведения по маршруту	3
Аудио-/ видеосистема	<ul style="list-style-type: none">• Прослушивание радио• Прослушивание музыки и просмотр видео	4
Система речевых команд	<ul style="list-style-type: none">• Использование системы голосового управления	5
Система периферийного наблюдения	<ul style="list-style-type: none">• Проверка ситуации вокруг автомобиля	6
Телефон	<ul style="list-style-type: none">• Использование телефона (система громкой связи для мобильного телефона)	7
Toyota онлайн	<ul style="list-style-type: none">• Использование Toyota онлайн	8

Введение	5
Чтение данного руководства.....	7

1 Краткое руководство

1-1. Основные функции	
Обзор кнопок	12
Экран меню.....	14
Значок состояния	16
Экран “Настройка”.....	18
1-2. Эксплуатация системы навигации	
Управление экраном карты	19
Ведение по маршруту.....	20
Регистрация домашнего адреса	21

2 Основные функции

2-1. Основные сведения до начала работы	
Начальный экран.....	24
Сенсорный экран.....	25
Управление главным экраном..	27
Ввод букв и цифр/работа с экраном списка	28
Регулировка экрана.....	32
Связывание многофункционального информационного дисплея и системы	33
2-2. Настройки возможности подключения	
Регистрация/подключение устройства с интерфейсом Bluetooth®	34

Подобности о настройке Bluetooth®	38
Подключение к интернету/Miracast® по Wi-Fi®	47

2-3. Apple CarPlay/Android Auto™	
Apple CarPlay/Android Auto.....	52
Поиск и устранение неисправностей.....	56
2-4. Другие настройки	
Общие настройки	59
Настройки голосового управления	62
Настройки автомобиля	63

3 Система навигации

3-1. Основные операции	
Система навигации	66
Работа с экраном карты.....	72
Информация об экране карты	74
Дорожные сообщения.....	79
3-2. Поиск места назначения	
Операция поиска	82
Начало ведения по маршруту ..	92
3-3. Ведение по маршруту	
Ведение по маршруту	96
Изменение маршрута.....	99
3-4. Избранные места назначения	
Регистрация записи.....	105
Изменение информации о записи	107
3-5. Настройка	
Настройки карты.....	110

Настройки дорожных сообщений	113
Настройки предпочтений маршрута.....	116

3-6. Советы по работе с системой навигации

GPS (система глобального позиционирования).....	118
Обновления навигационной базы данных	120

4 Аудио-/видеосистема

4-1. Основные операции

Краткий справочник.....	124
Некоторые основные функции	125

4-2. Эксплуатация радио

AM-/FM-радио.....	130
-------------------	-----

4-3. Работа с носителями

USB-накопитель	133
iPod/iPhone (Apple CarPlay)	136
Android Auto	138
Аудиосистема с интерфейсом Bluetooth®	139
Miracast®	144

4-4. Органы дистанционного управления аудио/видеосистемой

Переключатели на рулевом колесе	147
---------------------------------------	-----

4-5. Настройка

Настройки аудиосистемы	148
------------------------------	-----

4-6. Советы по работе с аудио/видеосистемой

Информация об эксплуатации	149
----------------------------------	-----

5 Система речевых команд

5-1. Эксплуатация системы речевых команд

Система речевых команд	158
Список команд	161

6 Система периферийного наблюдения

6-1. Система помощи при парковке Toyota

Система помощи при парковке Toyota	166
--	-----

Режим отображения линий расчетного курса	170
--	-----

Режим отображения направляющих линий парковки	171
---	-----

Режим отображения направляющей линии с указанием расстояния	172
---	-----

Меры предосторожности при работе с системой помощи при парковке Toyota	173
--	-----

Это необходимо знать.....	180
---------------------------	-----

6-2. Система панорамного вида

Система панорамного вида	183
Проверка обстановки вокруг автомобиля.....	190

Проверка обстановки спереди и вокруг автомобиля	192
---	-----

Проверка обстановки по бокам автомобиля.....	195
--	-----

Проверка обстановки сзади и вокруг автомобиля	199
При складывании наружных зеркал заднего вида	208
Функция увеличения	210
Индивидуальная настройка системы панорамного вида	211
Меры предосторожности при использовании системы панорамного вида	212
Это необходимо знать	223

7 Телефон

7-1. Эксплуатация телефона (система громкой связи для мобильных телефонов)	
Краткий справочник.....	228
Некоторые основные функции	229
Совершение вызова с помощью системы громкой связи с интерфейсом Bluetooth®	233
Прием вызова с помощью системы громкой связи с интерфейсом Bluetooth®	238
Разговор с использованием системы громкой связи с интерфейсом Bluetooth®	239
Функция сообщений телефона с интерфейсом Bluetooth®	242
7-2. Настройка	
Настройки телефона.....	248
7-3. Что делать, если...	
Поиск и устранение неисправностей	259

8 Toyota онлайн

8-1. Toyota онлайн	
Toyota онлайн	264
Настройки, требуемые для пользования услугой.....	267
Управление приложениями с подключенными услугами ...	268
Онлайновый поиск	269
Импорт избранного и сохраненных маршрутов	270
Street View.....	271
Погода	272
Парковка	273
Стоимость топлива.....	274
8-2. Настройка	
Онлайновые настройки.....	275

Toyota Motor Europe NV/SA, Avenue du Bourget 60 - 1140 Brussels (Брюссель), Belgium (Бельгия)
www.toyota-europe.com

Введение

Руководство для владельца по системе навигации и мультимедийной системе

В данном руководстве описывается работа системы. Для правильного использования следует внимательно прочитать это руководство. Это руководство должно постоянно храниться в автомобиле.

Снимки экрана, представленные в этом документе, могут отличаться от фактического внешнего вида экранов системы в зависимости от наличия функций и/или контракта, а также картографических данных на момент создания этого документа.

Экраны в этом руководстве также отличаются, если были изменены настройки темы экрана. (Настройка темы: →стр. 59)

В некоторых ситуациях при переключении экранов это может занимать больше времени, чем обычно, экран может кратковременно потемнеть, либо на дисплее могут быть видны шумовые помехи.

Пожалуйста, помните, что содержание этого руководства может отличаться от системы в некоторых случаях, например, когда программное обеспечение системы обновляется.

Название компаний и продуктов, которые появляются в данном руководстве, являются торговыми марками и зарегистрированными торговыми марками соответствующих компаний.

Система навигации (с функцией навигации)

Система навигации - одно из самых передовых технологических решений для автомобилей. Система принимает спутниковые сигналы от системы глобального позиционирования (GPS), разработанной Министерством обороны США. С помощью этих сигналов и других датчиков автомобиля система указывает текущее положение и позволяет определить требуемое место назначения.

Система навигации позволяет выбирать эффективные маршруты от вашего текущего исходного местоположения до места назначения. Система также предназначена для эффективного прокладывания маршрута к незнакомому месту назначения. Картографическая база данных был создана компанией Harman international на основании карт HERE. Рассчитанные маршруты могут оказаться не самыми короткими и не самыми свободными от “пробок”. Знание местных особенностей или “спрямление пути” иногда могут позволить добраться до места назначения быстрее, чем по рассчитанным маршрутам.

База данных системы навигации включает в себя категории точек интереса, позволяющие легко выбирать места назначения, например, рестораны и отели. Если место назначения отсутствует в базе данных, можно ввести фактический адрес или близкий к нему крупный перекресток, и система проложит к нему маршрут.

В системе предусмотрены как визуальная карта, так и

аудиоинструкции. Голосовые инструкции предусматривают указание оставшегося расстояния и команды на совершение поворота при приближении к перекрестку. Эти голосовые инструкции позволяют следить за дорогой, не отвлекаясь, и оставляют достаточно времени для выполнения маневра, перестроения в другой ряд или снижения скорости.

Пожалуйста, помните, что все существующие сегодня автомобильные системы навигации имеют определенные ограничения, которые снижают возможности их эффективного применения. Точность определения положения автомобиля зависит от условий приема спутникового сигнала, конфигурации дорог, состояния автомобиля или других условий. Для получения дополнительной информации об ограничениях системы см. страницу 118.

TOYOTA MOTOR CORPORATION

Чтение данного руководства

Пояснения к символам, используемым в данном руководстве

Символы, используемые в данном руководстве

Символы	Значения
	ПРЕДУПРЕЖДЕНИЕ: Указывает на возможность летального исхода или получения серьезной травмы, если предупреждение будет проигнорировано.
	УВЕДОМЛЕНИЕ: Указывает на возможность повреждения или неисправности автомобиля или его оборудования, уведомление будет проигнорировано.
	Указывает на процедуры управления или рабочие процедуры. Следуйте этапу в числовой последовательности.

Символы, использованные в иллюстрациях

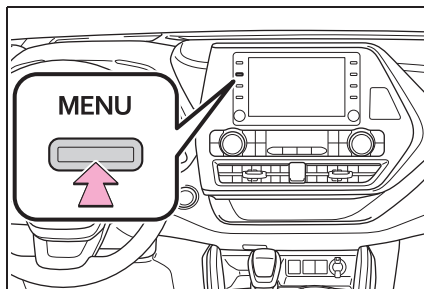

Символы	Значения
	Обозначает действие (нажатие, вращение и т.д.) при использовании переключателей и других устройств.

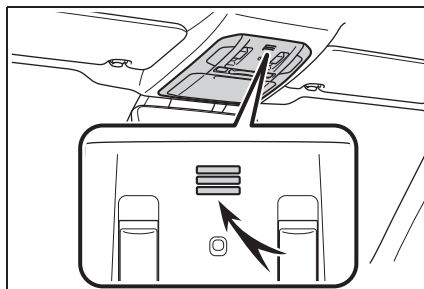

Символы	Значения
	Указывает объясняемый компонент или положение.

Инструкции по безопасности (без функции навигации)

Для максимально безопасной эксплуатации этой системы выполняйте все изложенные ниже инструкции по безопасности.

Запрещается чрезмерное использование функций этой системы, при котором водитель отвлекается, и возникают угрозы безопасности движения. Приоритет во время движения - это безопасная эксплуатация автомобиля. Во время движения обязательно соблюдайте все правила дорожного движения.

Перед началом фактической эксплуатации этой системы научитесь пользоваться ею и тщательно изучите ее. Прочтите все руководство, чтобы понять принцип действия системы. Использование этой системы другими лицами разрешается только после тщательного изучения инструкций в этом руководстве.

Для обеспечения безопасности некоторые функции во время движения могут быть недоступны. Недоступные сенсорные кнопки затеваются.



ПРЕДУПРЕЖДЕНИЕ

- Соблюдайте предельную осторожность, если используете систему во время управления автомобилем. Недостаточное внимание, уделяемое дороге, движению транспорта или погодным условиям, может стать причиной аварии.

Инструкции по безопасности (с функцией навигации)

Для максимально безопасной эксплуатации этой системы выполняйте все изложенные ниже инструкции по безопасности.

Эта система предназначена для помощи в достижении места назначения и при надлежащем использовании обеспечивает решение этой задачи. Водитель несет единоличную ответственность за безопасную эксплуатацию автомобиля и безопасность своих пассажиров.

Запрещается чрезмерное использование функций этой системы, при котором водитель отвлекается, и возникают угрозы безопасности движения. Приоритет во время движения - это безопасная эксплуатация автомобиля. Во время движения обязательно соблюдайте все правила дорожного движения.

Перед началом фактической эксплуатации этой системы научитесь пользоваться ею и тщательно изучите ее. Прочтите все руководство, чтобы понять принцип действия системы. Использование этой системы другими лицами разрешается только после тщательного изучения инструкций в этом руководстве.

Для обеспечения безопасности некоторые функции во время движения могут быть недоступны. Недоступные сенсорные кнопки затеваются.



ПРЕДУПРЕЖДЕНИЕ

- Соблюдайте предельную осторожность, если используете систему во время управления автомобилем. Недостаточное внимание, уделяемое дороге, движению транспорта или погодным условиям, может стать причиной аварии.
- Во время движения обязательно соблюдайте правила дорожного движения и следите за дорожными условиями. Если на дороге заменен дорожный знак, в ведении по маршруту может не быть обновленной информации, например, направление движения по улице с односторонним движением.

Во время движения как можно больше слушайте голосовые инструкции, только иногда поглядывая на экран, когда это безопасно. Однако не следует полностью полагаться на систему голосовых подсказок. Используйте их только для справки. Если система не может правильно определить текущее местоположение, существует возможность неправильных, запоздалых или неголосовых указаний.

Возможны случаи неполноты данных в системе. Дорожные условия, включая ограничения движения (запрет левых поворотов, закрытия улиц и т.д.), часто изменяются. Поэтому перед выполнением инструкций системы следует определить возможность сделать это с соблюдением требований безопасности и законодательства.

В системе не предусмотрена возможность предупреждения о таких факторах, как безопасность зоны, состояние улиц и наличие аварийных служб. При отсутствии

уверенности в безопасности зоны на нее не следует въезжать.

Эта система не может заменить личной оценки ситуации водителем.

Эту систему допускается использовать только там, где это разрешено законом. В некоторых регионах могут действовать законы, запрещающие использование экранов с видео и навигацией рядом с водителем.

1-1. Основные функции

Обзор кнопок	12
Экран меню	14
Значок состояния	16
Экран “Настройка”	18

**1-2. Эксплуатация системы
навигации**

Управление экраном карты	19
Ведение по маршруту	20
Регистрация домашнего адреса	21

Обзор кнопок

Операции с каждой деталью

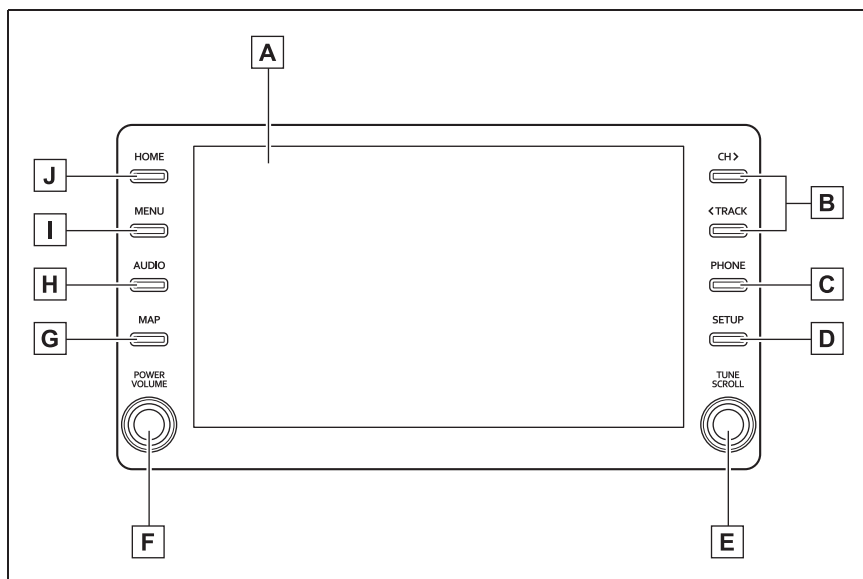

A Нажав на экран пальцем, можно управлять выбранными функциями. (→стр. 25, 26)

B Нажмите, чтобы искать вверх или вниз по радиостанциям или получить доступ к требуемой дорожке/файлу. (→стр. 130, 133, 136, 138, 139)

C Нажмите, чтобы получить доступ к системе громкой связи с интерфейсом Bluetooth®. (→стр. 228)

Когда установлено соединение Apple CarPlay, нажмите для отображения экрана приложения телефона.*1 (→стр. 52)

D Нажмите, чтобы отобразить экран “Настройка”. (→стр. 18)

E Поверните для смены радиостанции или перехода к следующей или предыдущей дорожке/файлу. (→стр. 130, 133, 136, 138, 139)

F Нажмите, чтобы включить и выключить аудио-/видеосистему, и поверните, чтобы отрегулировать громкость. Нажмите и удерживайте, чтобы перезапустить систему. (→стр. 24, 125)

G С функцией навигации: Нажмите, чтобы отобразить экран карты. (→стр. 66)
Без функции навигации: Когда установлено соединение Apple

CarPlay/Android Auto, нажмите для отображения экрана приложения Maps.*^{1, 2}

- H** Нажмите, чтобы получить доступ к аудио-/видеосистеме. (→стр. 124, 125)
- I** Нажмите, чтобы отобразить экран "Меню". (→стр. 14)
- J** Нажмите, чтобы отобразить главный экран. (→стр. 27)

*¹: Эта функция недоступна в некоторых странах или регионах.

*²: Для получения дополнительных сведений об Apple CarPlay/Android Auto: →стр. 52

Экран меню

Управление экраном меню

Нажмите кнопку “MENU”, чтобы отобразить экран “Меню”.

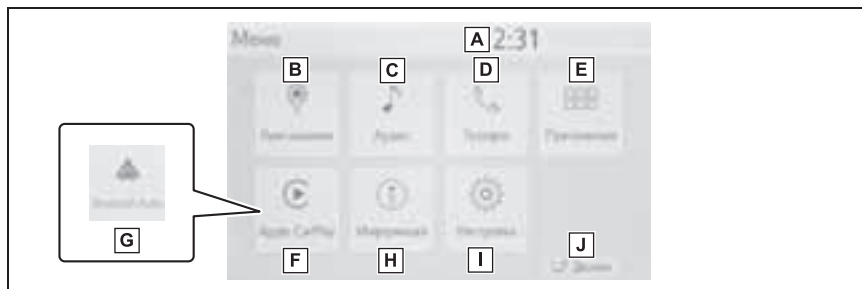

- A** Отображаются часы. Выберите, чтобы отобразить экран настроек часов. (→стр. 60)
- B** Выберите, чтобы отобразить экран места назначения.*¹ (→стр. 70)
- C** Выберите, чтобы отобразить экран управления аудио. (→стр. 124)
- D** Выберите, чтобы отобразить экран управления громкой связью. (→стр. 228)

Когда установлено соединение Apple CarPlay, выберите для отображения экрана приложения телефона.*² (→стр. 52)

- E** Выберите, чтобы отобразить экран приложения.*^{1, 3} (→стр. 264)
- F** Когда установлено соединение Apple CarPlay и отображается данная кнопка, выберите для отображения экрана Android Auto.*² (→стр. 52)
- G** Когда установлено соединение Android Auto и отображается данная кнопка, выберите для отображения главного экрана Android Auto.*² (→стр. 53)
- H** Выберите, чтобы отобразить экран расхода топлива.*⁴
- I** Выберите, чтобы отобразить экран “Настройка”. (→стр. 18)
- J** Выберите, чтобы отрегулировать контраст и яркость экранов и т.д. (→стр. 32)

*¹: С функцией навигации

*²: Эта функция недоступна в некоторых странах или регионах.

*³: Когда установлено соединение Apple CarPlay/Android Auto, данная функция будет недоступна.

*4: См. "Руководство для Владельца".

Значок состояния

Значок состояния отображается
вверху экрана.

Пояснение к значкам состояния

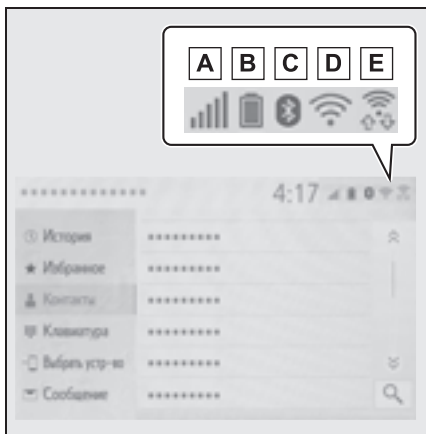

- A** Отображение уровня приема подключенного телефона (→стр. 16)
- B** Отображение оставшегося заряда аккумуляторной батареи (→стр. 17)
- C** Отображение состояния подключения телефона с интерфейсом Bluetooth® (→стр. 17)
- D** Отображение состояния подключения Wi-Fi®* (→стр. 16)
- E** Уровень соединения в режиме Wi-Fi® P2P (→стр. 16)

*: С функцией навигации

- Количество значков состояния, которое может отображаться, варьируется в зависимости от отображаемого экрана.

Отображение уровня приема

Уровень приема не всегда соответствует уровню, отображаемому на мобильном телефоне. Уровень приема может не отображаться в зависимости от используемого телефона.

Когда мобильный телефон находится вне зоны обслуживания или в месте, недоступном для радиоволн, отображается .

“Rm” отображается при приеме в зоне роуминга. В роуминге в верхней левой части значка отображается “Rm”.

Зона приема может не отображаться в зависимости от типа используемого телефона с интерфейсом Bluetooth®.

- ▶ Пока подключен мобильный телефон

Уровень	Индикаторы
Плохой	
Отличный	

- ▶ При использовании Wi-Fi®*

Уровень	Индикаторы
Нет подключения	
Плохой	
Отличный	

*: С функцией навигации

- ▶ При использовании режима Wi-Fi® P2P

Уровень	Индикаторы
Нет подключения	
Плохой	
Отличный	

- Когда режим Wi-Fi®/Wi-Fi® P2P выключен, ни один элемент не отображается.

Отображение оставшегося заряда аккумуляторной батареи

Отображаемый объем не всегда соответствует объему, отображаемому на устройстве с интерфейсом Bluetooth®.

Оставшийся объем заряда аккумуляторной батареи может не отображаться в зависимости от типа подключенного устройства с интерфейсом Bluetooth®.

Эта система не имеет функции зарядки.

Оставшийся заряд	Индикаторы
Разряжен	
Максимум	

Отображение состояния подключения Bluetooth®

Антенна для соединения Bluetooth® встроена в приборную панель.

Состояние Bluetooth® соединения может ухудшиться, и возможен отказ системы при использовании телефона с интерфейсом Bluetooth® в следующих условиях и/или местах:

Некоторые объекты являются препятствиями для мобильного телефона (например, когда он находится за сиденьем, в перчаточном ящике или в отделении в центральном подлокотнике).

Мобильный телефон касается или накрыт металлическими материалами.

Оставьте телефон с интерфейсом Bluetooth® в месте с хорошим сигналом соединения Bluetooth®.

Индикаторы	Состояния
 (Синий)	Указывает, что состояние соединения Bluetooth® хорошее.
 (Серый)	В этом состоянии качество звука во время телефонных вызовов может ухудшаться.
	Указывает, что мобильный телефон не подключен по каналу Bluetooth®.

Экран “Настройка”

Экран “Настройка”

Нажмите кнопку “SETUP” или нажмите кнопку “MENU”, затем выберите “Настройка” для отображения экрана “Настройка”. Элементы, указанные на экране “Настройка”, можно настроить.

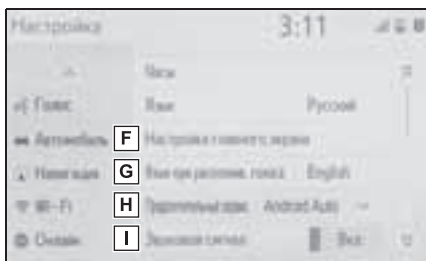
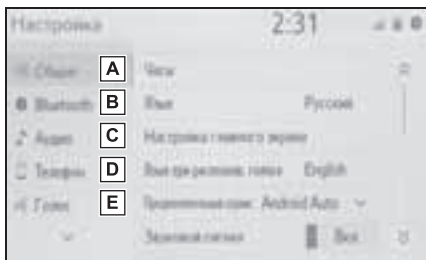

- A** Выберите, чтобы изменить настройки выбранного языка, рабочего звука и т.д. (→стр. 59)
- B** Выберите, чтобы настроить устройство с интерфейсом Bluetooth® и систему Bluetooth®.(→стр. 38)
- C** Выберите, чтобы настроить параметры аудио. (→стр. 148)
- D** Выберите, чтобы настроить звук телефона, параметры контактов и т.д. (→стр. 248)
- E** Выберите, чтобы настроить

голосовые параметры. (→стр. 62)

- F** Выберите, чтобы ввести информацию об автомобиле. (→стр. 63)
- G** Выберите, чтобы настроить параметры карты, дорожной информации, предпочтений относительно маршрутов и т.д.*1 (→стр. 110, 113, 116)
- H** Выберите, чтобы настроить настройки соединения Wi-Fi®. (→стр. 47)
- I** Выберите, чтобы настроить параметры Toyota онлайн.*1, 2 (→стр. 267)

*1: С функцией навигации

*2: Эта функция недоступна в некоторых странах или регионах.

Управление экраном карты*

*: С функцией навигации

Отображение текущего местоположения автомобиля на экране карты

- 1 Нажмите кнопку “MAP”.

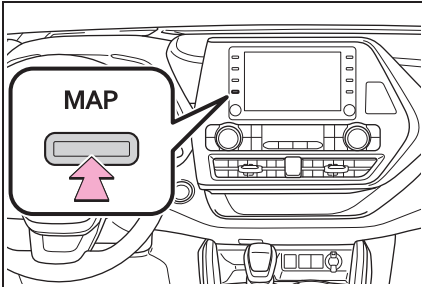

- 2 Текущее местоположение автомобиля отображается на экране карты.



Можно также выполнить следующие операции.

- Изменение направления карты →стр. 73
- Отображение 3D-карты →стр. 73

Перемещение экрана карты

- 1 Выберите требуемую точку на экране карты.



- Переместите требуемую точку в центре экрана карты.
- Можно выполнить операцию перетаскивания или щелчка на экране.



- Нажмите кнопку “MAP” для возврата к текущему местоположению.
- Для получения дополнительных сведений о перемещении экрана карты: →стр. 72

Увеличение/уменьшение карты

■ Увеличение карты

- 1 Выберите  на экране карты.
- 2 Выберите “+” или раздвиньте на экране. (→стр. 73)

■ Уменьшение карты

- 1 Выберите  на экране карты.
- 2 Выберите “-” или сдвиньте на экране. (→стр. 73)

Ведение по маршруту*

*: С функцией навигации

Настройка места назначения

- 1 Нажмите кнопку “MAP”.

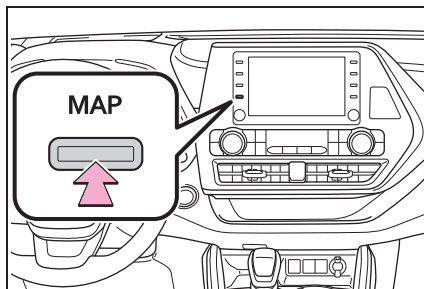

- 2 Выберите  на экране карты.
- 3 Существуют различные способы поиска места назначения. (→стр. 82)





- 4 Выберите “Поехали”.
- Проверьте, что отображается обзор маршрута. (→стр. 92)
- 5 Выберите “Пункт назн.”.
- Ведение по маршруту до места назначения отображается на экране и сопровождается голосовыми подсказками.

Остановка ведения по маршруту

Когда ведение по маршруту более не требуется, например, когда вы знаете оставшуюся часть маршрута до места назначения, ведение по маршруту можно выключить.

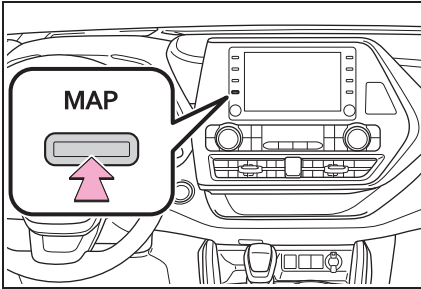
- 1 Нажмите кнопку "MAP".



- 2 Выберите  на экране карты.
- 3 Выберите "Выкл. рук-во".





Регистрация домашнего адреса*

*: С функцией навигации

Регистрация домашнего адреса

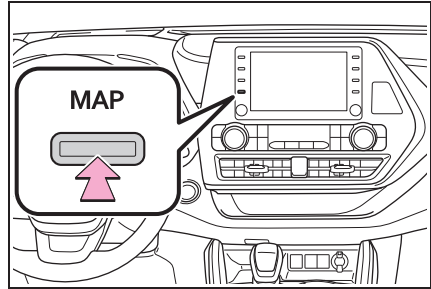
- 1 Нажмите кнопку "MAP".



- 2 Выберите  на экране карты.
- 3 Выберите "Избранное".
- 4 Выберите "Дом".

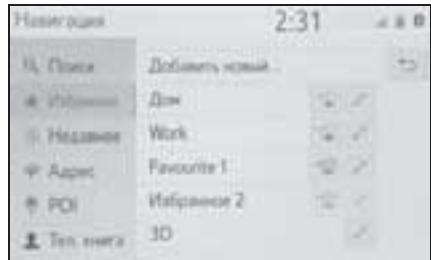

- 5 Выберите "Да".
- 6 Существуют различные способы поиска домашнего адреса. (→стр. 82)
- 7 Выберите "Ввод".

● Регистрация домашнего адреса завершена.

- Отредактируйте имя, адрес или маршрут: →стр. 107
- Настройка домашнего адреса в

качестве места назначения: →стр. 22

Настройка домашнего адреса в качестве места назначения

- 1 Нажмите кнопку “MAP”.

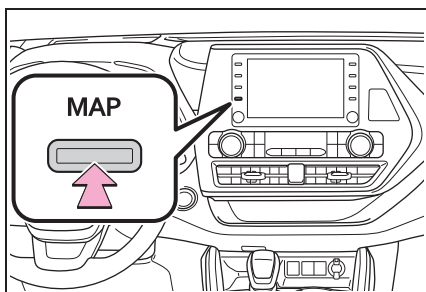

- 2 Выберите  на экране карты.
- 3 Выберите “Дом”.



- Выбор маршрутов, отличных от рекомендованного (→стр. 92)
- Ведение по маршруту до места назначения отображается на экране и сопровождается голосовыми подсказками.

2-1. Основные сведения до начала работы

Начальный экран 24

Сенсорный экран 25

Управление главным экраном
..... 27Ввод букв и цифр/работа с
экраном списка 28

Регулировка экрана 32

Связывание
многофункционального
информационного дисплея и
системы..... 33**2-2. Настройки возможности подключения**Регистрация/подключение
устройства с интерфейсом
Bluetooth® 34Подробности о настройке
Bluetooth® 38Подключение к
интернету/Miracast® по Wi-Fi®
..... 47**2-3. Apple CarPlay/Android Auto**

Apple CarPlay/Android Auto 52

Поиск и устранение
неисправностей 56**2-4. Другие настройки**

Общие настройки..... 59

Настройки голосового
управления 62

Настройки автомобиля 63

Начальный экран

Когда замок запуска двигателя повернут в положение АСС или ON, будет отображаться начальный экран, и система начнет работать.

Предупреждающий экран

Через несколько секунд появится экран предостережения.

После ожидания в течение примерно 5 секунд или выбора “Продолжить” экран предостережения переключится на следующий экран.



ПРЕДУПРЕЖДЕНИЕ

- Когда автомобиль останавливается при работающем двигателе, всегда затягивайте стояночный тормоз для обеспечения безопасности.

Перезапуск системы

Когда система реагирует очень медленно, ее можно перезапустить.

- 1 Нажмите и удерживайте ручку “POWER VOLUME” в течение 3 секунд или более.

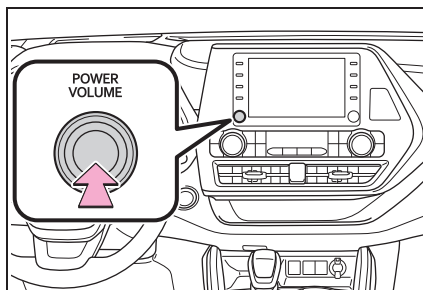

Сенсорный экран

Жесты для сенсорного экрана

Операции выполняются путем нажатия на сенсорный экран непосредственно пальцем.

2

Основные функции

Рабочий способ	Описание	Основное использование
	<ul style="list-style-type: none"> • Нажмите <p>Быстро нажмите и отпустите один раз.</p>	<ul style="list-style-type: none"> • Выбор элемента на экране
	<ul style="list-style-type: none"> • Перетаскивание^{*1} <p>Нажмите на экран пальцем и переместите экран на требуемое положение.</p>	<ul style="list-style-type: none"> • Прокликивание списков • Прокликивание экрана карты^{*2} • Перемещение позиции по списку
	<ul style="list-style-type: none"> • Легкий отрывистый удар^{*1} <p>Быстро переместите экран, щелкнув пальцем.</p>	<ul style="list-style-type: none"> • Прокликивание страницы главного экрана • Прокликивание экрана карты^{*2}
	<ul style="list-style-type: none"> • Сведение/разведение^{*2, 3} <p>Сведите или разведите пальцы на экране.</p>	<ul style="list-style-type: none"> • Изменение масштаба карты^{*2}

^{*1}: Указанные выше операции могут не выполняться на всех экранах.

^{*2}: С функцией навигации

*3: Приложение Apple CarPlay Maps несовместимо с жестами, включающими сведение и разведение пальцев и касание сенсорного экрана в нескольких местах.

● Щелчковые операции могут не выполняться плавно на большой высоте.

Работа с сенсорным экраном

Эта система эксплуатируется вручную с помощью кнопок на экране. (В этом руководстве они называются сенсорные кнопки).

При нажатии на сенсорную кнопку раздается звуковой сигнал. (Для того чтобы настроить звуковой сигнал: →стр. 59)





УВЕДОМЛЕНИЕ

- Во избежание повреждения экрана слегка нажимайте на сенсорные кнопки пальцем.
- Нажимайте на экран только пальцами.
- Вытирайте отпечатки пальцев тканью для чистки стекла. Не используйте химические чистящие средства для очистки экрана, так как они могут повредить сенсорный экран.

- Если система не реагирует на нажатие сенсорной кнопки, отодвиньте палец от экрана и затем нажмите снова.
- Затененные сенсорные кнопки не могут быть использованы.
- Показываемое изображение может быть темнее, а движущиеся изображения могут слегка исказиться, когда система холодная.
- При очень холодных условиях экран может не отображаться, а введенные пользователем данные могут быть удалены. Кроме того, возможно затруднение нажатия сенсорных кнопок.

- Если смотреть на экран сквозь поляризационный материал, например, поляризационные солнечные очки, экран может быть темным и трудно различимым. В этом случае посмотрите на экран под другим углом, отрегулируйте настройки экрана на экране настроек дисплея или снимите солнечные очки.

- Когда  отображается на экране, выберите  для возврата на предыдущий экран.

Емкостные сенсорные кнопки

Рабочие зоны емкостных сенсорных кнопок используют емкостные сенсорные датчики и могут не работать должным образом в следующих ситуациях:

- Если экран грязные или влажный
- Если источник сильного электромагнитного излучения располагается рядом с экраном
- При управлении рукой в перчатке
- Если экран касаются ногтем
- Если для управления кнопками используется перо
- Если во время управления ваша ладонь касается рабочей зоны другой кнопки
- Если касание кнопкой выполняется быстро
- Если рабочей части емкостной сенсорной кнопки касаются металлическим предметом или накрывают ее таким предметом, например, перечисленными ниже, она может работать неправильно:
- Магнитные карты

- Металлическая фольга, например, внутренняя упаковка пачки сигарет
 - Металлическими футлярами или сумками
 - Монеты
 - Диски, например, CD или DVD
 - Если рабочая часть емкостной сенсорной кнопки протирается, она может работать непреднамеренно.
 - Если емкостной сенсорной кнопки касаются, когда замок запуска двигателя переключен в положение ACC или ON, кнопка может работать неправильно. В этом случае удалите любой предмет, касающийся кнопки, поверните замок запуска двигателя в положение OFF, а затем - в положение ACC или ON, либо перезапустите систему, нажав и удерживая ручку "POWER VOLUME" на 3 секунды или дольше.
-
- Чувствительность датчика емкостной сенсорной кнопки можно отрегулировать. (→стр. 59)

Управление главным экраном

На главном экране, нескольких экранах, например, экране аудио-/видеосистемы, экран системы громкой связи и экран часов могут отображаться одновременно.

Управление главным экраном

- 1 Нажмите кнопку "HOME".

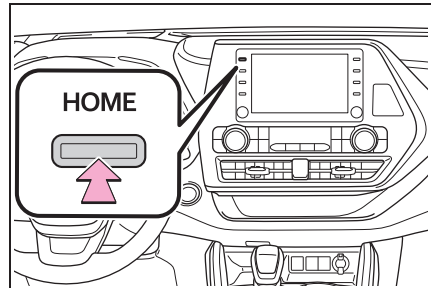

- 2 Проверьте, что главный экран отображается.



- При выборе экрана отображается полный экран.
-
- Информацию на дисплее и область на главном экране можно настроить индивидуально.

Индивидуальная настройка главного экрана

Информацию на дисплее/область на главном экране можно изменить.

- 1 Нажмите кнопку “SETUP”.

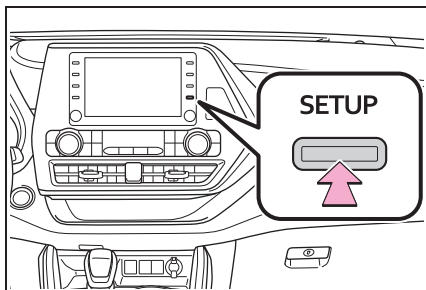

- Если экран общих настроек не отображается, выберите “Общие”.
- 2 Выберите “Настройка главного экрана”.
 - 3 Выберите элементы для настройки.

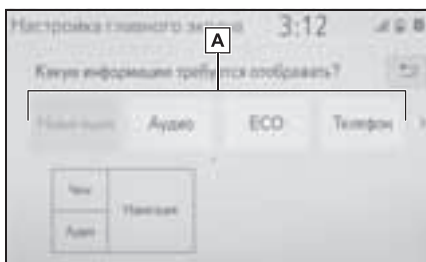

- A** Выберите, чтобы сменить информацию на дисплее и область на главном экране.

Ввод букв и цифр/работа с экраном списка

Ввод букв и цифр

В процессе поиска по адресу, имени и т.д., либо при вводе данных можно вводить буквы и цифры с экрана.

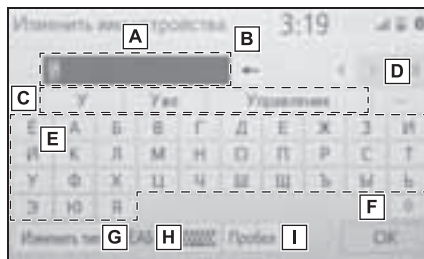

- A** Текстовое поле. Будет отображаться введенный символ(ы).
- B** Выберите, чтобы удалить один символ. Выберите и удерживайте, чтобы продолжить удаление символов.
- C** Выберите для выбора слова-кандидата для интеллектуального ввода для введенного текста. * (→стр. 30)
- D** Выберите для отображения списка кандидатов для интеллектуального ввода текста, когда их несколько. * (→стр. 30)
- E** Выберите для ввода требуемых символов.
- F** Выберите, чтобы ввести символы в нижнем или верхнем регистре.
- G** Выберите, чтобы сменить типы символов.

H Выберите, чтобы сменить типы символов и раскладку клавиатуры.

I Выберите, чтобы вставить пробел на месте курсора.

*: Эти функции недоступны для некоторых языков.

- Когда отображается , при его выборе курсор перемещается в текстовое поле.

Смена типа символа и раскладки клавиатуры

1 Выберите .



2 Выберите требуемый символ и клавиатуру, затем выберите “ОК”.



Смена типа символа

1 Выберите “Изменить тип”.

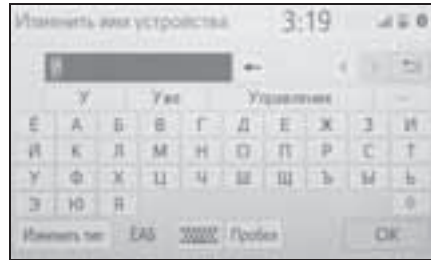

2 Выберите нужный символ.

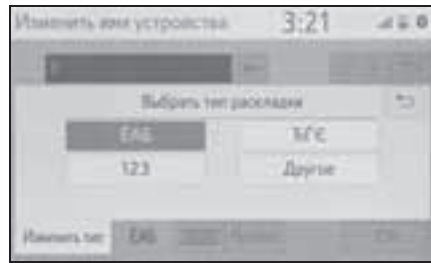

- В зависимости от отображаемого экрана смена символов на клавиатуре может быть невозможной.

Отображение кандидатов для интеллектуального ввода текста *

Когда вводится текст, система предлагает текст, который может завершить неподтвержденный в данный момент текст, и отображает кандидаты для предикативной замены, которые совпадают с началом текста.

- 1 Введите текст.
- 2 Выберите требуемого кандидата.

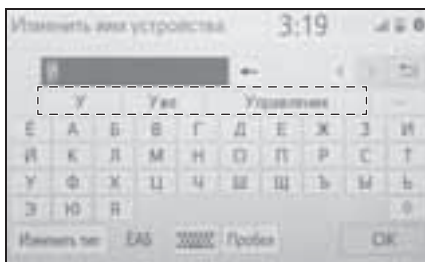

- Для выбора кандидата, который не отображается, выберите **☰**, а затем выберите требуемого кандидата для предикативной замены.



- * Эти функции недоступны для некоторых языков.



Экран списка

Экран со списком может отображаться после ввода символов. Если отображается список, для пролистывания используйте соответствующую сенсорную кнопку.

Пролистывание экрана со списком

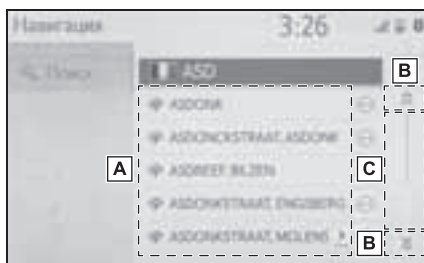
Если отображается список, для пролистывания используйте соответствующую сенсорную кнопку.



- A** Для пролистывания вверх/вниз по списку щелкните по списку вверх/вниз.
- B** Выберите, чтобы перейти на следующую или предыдущую страницу.
Выберите и удерживайте  или , чтобы прокрутить отображаемый список.
- C** Указывает положение отображаемых записей во всем списке.
Для пролистывания страниц вверх/вниз перетащите горизонтальное меню.

- Если справа от названия элемента

отображается , значит, полное имя слишком длинное для отображения.*¹

- Выберите  для прокрутки к концу имени.
- Выберите  для перемещения к началу имени.
- Совпадающие элементы из базы данных включаются в список, даже если введенный адрес или имя неполные.
- Список будет отображаться автоматически, если введено максимальное число символов, или совпадающие элементы могут отображаться на экране с одним списком.
- Число совпадающих элементов отображается в правой части экрана. Если число совпадающих элементов превышает 999, система отображает “***” на экране.*²

*¹: Эти функции недоступны для некоторых языков.

*²: При наличии

Поиск по списку

Элементы отображаются в списке с наиболее похожими результатами поиска вверху.

1 Выберите .



2 Введите текст.



3 Выберите “Поиск”.

● Отображается список.

Регулировка экрана

Можно регулировать контраст и яркость отображаемого экрана и изображения с камеры. Также экран можно выключить и/или переключить в дневной или ночной режим.

(Для получения информации о регулировке экрана аудио/видео: →стр. 128)

Отображение экрана регулировки экрана

- 1 Нажмите кнопку “MENU”.

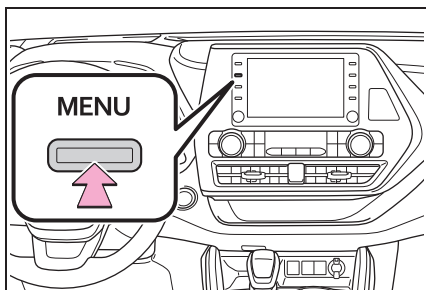

- 2 Выберите “Дисплей”.
- 3 Выберите требуемые элементы для настройки.

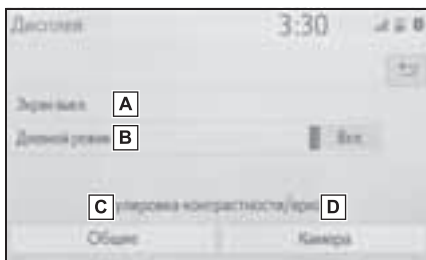

- A Выберите, чтобы выключить экран. Для того чтобы включить его, нажмите любую кнопку.

- B Выберите, чтобы включить/выключить дневной режим. (→стр. 32)
- C Выберите, чтобы отрегулировать отображаемый экран. (→стр. 33)
- D Выберите, чтобы отрегулировать дисплей камеры. (→стр. 33)

- Если смотреть на экран сквозь поляризационные очки, на экране может быть заметна радуга вследствие его оптических свойств. Если это мешает, пожалуйста, не смотрите на экран в поляризационных очках.

Переключение между дневным и ночными режимами

В зависимости от положения переключателя фар экран переключается в дневной или ночной режим. Эта функция доступна, когда фары головного света включены.

- 1 Выберите “Дневной режим”.

- Если экран настраивается на дневной режим при включенном переключателе фар, это состояние запоминается даже при выключенном двигателе.

Регулировка контраста/яркости

Можно регулировать контраст и яркость экрана в соответствии с яркостью окружающих объектов.

- 1 Выберите “Общие” или “Камера”.
- 2 Выберите требуемый элемент.
 - Только экран “Дисплей (общее)”: Выберите “<” или “>”, чтобы выбрать требуемое показание.
 - “Контрастность”
 - “+”: Выберите, чтобы увеличить контраст экрана.
 - “-”: Выберите, чтобы уменьшить контраст экрана.
 - “Яркость”
 - “+”: Выберите, чтобы увеличить яркость экрана.
 - “-”: Выберите, чтобы уменьшить яркость экрана.

Связывание многофункционального информационного дисплея и системы

Следующие функции системы связаны с многофункциональным информационным дисплеем на комбинации приборов:

- Телефон*
- Аудио

и т.д.

Этими функциями можно управлять с помощью переключателей управления приборами на рулевом колесе. Для получения дополнительных сведений см. “Руководство для Владельца”.

*: Когда установлено соединение Apple CarPlay, данная функция будет недоступна.

Регистрация/подключение устройства с интерфейсом Bluetooth®

Для того чтобы использовать систему громкой связи, необходимо зарегистрировать телефон с интерфейсом Bluetooth® в системе.

После регистрации телефона можно использовать систему громкой связи.

Эту операцию нельзя выполнять во время движения.

Когда установлено соединение Apple CarPlay, функции Bluetooth® системы станут недоступны и любые подключенные устройства с интерфейсом Bluetooth® будут отсоединены.*

При подключении к Android Auto соединение Bluetooth® будет выполнено автоматически.*

Когда соединение Android Auto установлено, некоторые функции Bluetooth®, кроме функций системы громкой связи, невозможно использовать.*

*: Эта функция недоступна в некоторых странах или регионах.

Регистрация телефона с интерфейсом Bluetooth® в первый раз

■ Регистрация из системы

- 1 Включите настройку соединения Bluetooth® на мобильном телефоне.
 - Эта функция недоступна, когда настройка соединения Bluetooth® на мобильном телефоне выключена.
- 2 Нажмите кнопку “MENU”.

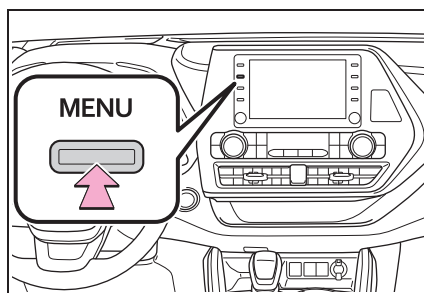

- 3 Выберите “Телефон”.
 - Операции до этого пункта можно также выполнять путем нажатия на кнопку “PHONE” на панели управления.
- 4 Выберите “Да”, чтобы зарегистрировать телефон.

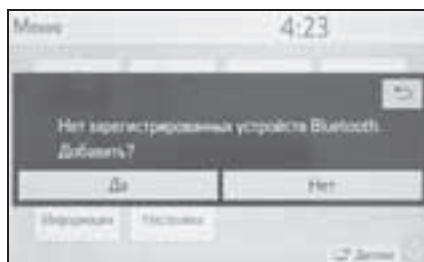

- 5 Выберите требуемое устройство с интерфейсом Bluetooth®.

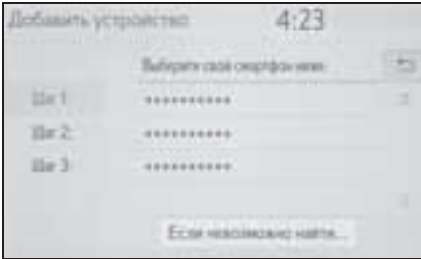

- Если требуемое устройство с интерфейсом Bluetooth® не указано в списке, выберите “Если невозможно найти...” и следуйте подсказкам на экране. (→стр. 36)
- 6 Зарегистрируйте устройство с интерфейсом Bluetooth® с помощью вашего устройства с интерфейсом Bluetooth®.



- Для получения сведений о работе с устройством с интерфейсом Bluetooth® см. прилагаемое к нему руководство.
- PIN-код не требуется для совместимых с SSP (профиль легкого безопасного сопряжения) устройств с интерфейсом Bluetooth®. В зависимости от типа подключаемого устройства с интерфейсом Bluetooth®, сообщение с подтверждением регистрации может отображаться на экране устройства с

интерфейсом Bluetooth®. Ответьте и используйте устройство с интерфейсом Bluetooth® согласно сообщению с подтверждением.

- 7 Проверьте, что следующий экран отображается, указывая на успешное выполнение сопряжения.



- Система подключается к зарегистрированному устройству.
 - На этом этапе функции Bluetooth® еще недоступны.
- 8 Проверьте, что “Подсоединено” отображается, а регистрация завершена.



- Если отображается сообщение об ошибке, следуйте инструкциям на экране, чтобы повторить попытку.
- Если мобильный телефон работает неправильно после подключения, выключите его и снова включите.

■ Регистрация с телефона

- 1 Выберите “Если невозможно найти...”.

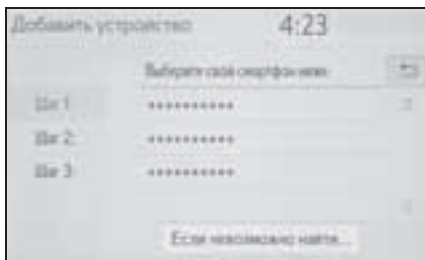

- 2 Выберите “Регистрация с телефона”.

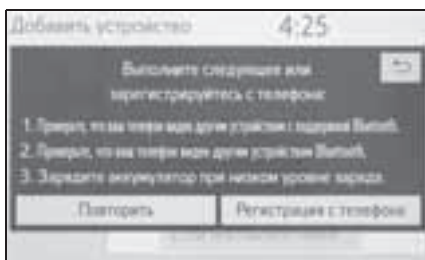

- 3 Проверьте, что следующий экран отображается, и зарегистрируйте устройство с интерфейсом Bluetooth® с помощью вашего устройства с интерфейсом Bluetooth®.

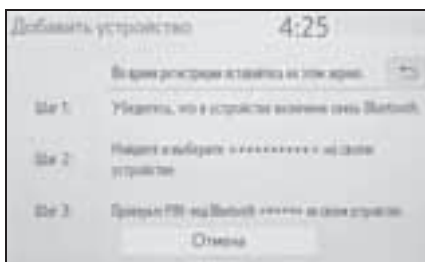

- Для получения сведений о работе с устройством с интерфейсом Bluetooth® см. прилагаемое к нему руководство.

- PIN-код не требуется для совместимых с SSP (профиль легкого безопасного сопряжения) устройств с интерфейсом Bluetooth®. В зависимости от типа подключаемого устройства с интерфейсом Bluetooth®, сообщение с подтверждением регистрации может отображаться на экране устройства с интерфейсом Bluetooth®. Ответьте и используйте устройство с интерфейсом Bluetooth® согласно сообщению с подтверждением.
- 4 Следуйте этапам в пункте “Регистрация телефона с интерфейсом Bluetooth® в первый раз” с этапа 7. (→стр. 34)

Регистрация аудиоплеера с интерфейсом Bluetooth® в первый раз

Для использования аудиосистемы с интерфейсом Bluetooth® необходимо зарегистрировать аудиоплеер в системе.

После регистрации плеера можно использовать аудиосистему с интерфейсом Bluetooth®.

Эту операцию нельзя выполнять во время движения.

Для получения дополнительных сведений о регистрации устройства с интерфейсом Bluetooth®: →стр. 41

- 1 Включите настройку соединения Bluetooth® на аудиоплеере.
 - Эта функция недоступна, когда настройка соединения Bluetooth® на аудиоплеере выключена.
- 2 Нажмите кнопку “AUDIO”.

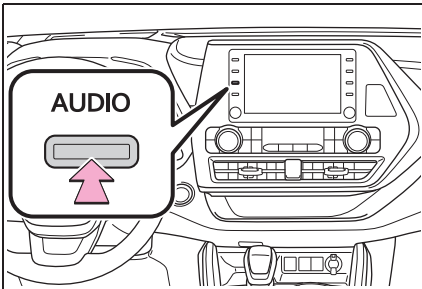

- 3 Выберите “Источник” на экране аудиосистемы или нажмите кнопку “AUDIO” еще раз.
- 4 Выберите “Bluetooth”.
- 5 Выберите “Да”, чтобы зарегистрировать аудиоплеер.
- 6 Следуйте этапам в пункте “Регистрация телефона с

интерфейсом Bluetooth® в первый раз” с этапа 5. (→стр. 34)

Профили

Эта система поддерживает следующие службы.

■ Спецификация Bluetooth® Core

- версия 2.0 (рекомендовано: версия 4.2)

■ Профили:

- HFP (Hands Free Profile) версия 1.0 (рекомендовано: версия 1.7)
- Этот профиль обеспечивает выполнение телефонных вызовов в режиме громкой связи с помощью мобильного телефона. Он обладает функциями исходящих и входящих вызовов.
- OPP (Object Push Profile) версия 1.1 (рекомендовано: версия 1.2)
- Это профиль для переноса данных контактов.
- PBAP (Phone Book Access Profile) версия 1.0 (рекомендовано: версия 1.2)
- Это профиль для переноса данных телефонной книги.
- MAP (профиль доступа к сообщениям) версия 1.0 (рекомендовано: версия 1.2)
- Это – профиль для использования функций телефонной книги.
- SPP (профиль последовательного порта) версия 1.1 (рекомендовано: версия 1.2)
- Это профиль для использования функции “Toyota онлайн”.*
- PAN (персональное сетевое пространство) Рекомендовано: версия 1.0
- Это профиль для использования функции “Toyota онлайн”.*

- A2DP (Advanced Audio Distribution Profile) версия 1.0 (рекомендовано: версия 1.3)
 - Это профиль для передачи аудио со стереозвук или высококачественного звука в аудио-/видеосистему.
 - AVRCP (Audio/Video Remote Control Profile) версия 1.0 (рекомендовано: версия 1.6)
 - Это профиль для обеспечения дистанционного управления аудиовидеосистемой.
- *: Модели с функцией навигации (эта функция недоступна в некоторых странах или регионах).

-
- Не гарантирована работа этой системы со всеми устройствами с интерфейсом Bluetooth®.
 - Если мобильный телефон не поддерживает HFP, регистрация телефона с интерфейсом Bluetooth® или индивидуальное использование профилей OPP, PVAR, MAP, SPP или PAN будет невозможно.
 - Если версия подключенного устройства с интерфейсом Bluetooth® старше рекомендуемой или несовместима, устройство с интерфейсом Bluetooth® может работать неправильно.
 - Сертификат

Подробности о настройке Bluetooth®

Когда установлено соединение Apple CarPlay, данная функция будет недоступна.*

Когда установлено соединение Android Auto, некоторые функции будут недоступны.*

*: Эта функция недоступна в некоторых странах или регионах.

Отображение экрана настройки Bluetooth®

- 1 Нажмите кнопку "SETUP".

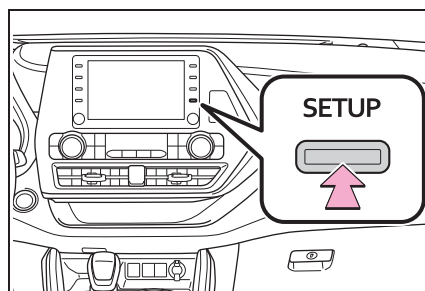

- 2 Выберите "Bluetooth".
- 3 Выберите требуемый элемент для настройки.



Bluetooth является зарегистрированной торговой маркой корпорации Bluetooth SIG, Inc.

Экран настройки Bluetooth®

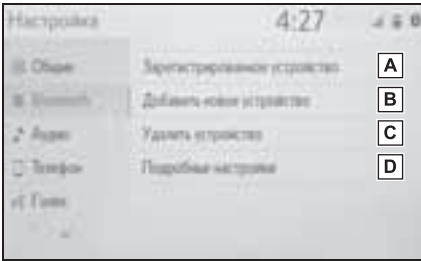

- A** Подключение устройства с интерфейсом Bluetooth® и изменение информации об устройстве с интерфейсом Bluetooth® (→стр. 39, 42)
- B** Регистрация устройства с интерфейсом Bluetooth® (→стр. 41)
- C** Удаление устройства с интерфейсом Bluetooth® (→стр. 42)
- D** Настройка системы Bluetooth® (→стр. 44)

Подключение устройства с интерфейсом Bluetooth®

Можно зарегистрировать до 5 устройств с интерфейсом Bluetooth® (телефоны (HFP) и аудиоплееры (AVP)).

Если зарегистрировано более 1 устройства с интерфейсом Bluetooth®, выберите устройство для подключения.

- 1 Отобразите экран настроек Bluetooth®. (→стр. 38)
- 2 Выберите “Зарегистрированное устройство”.
- 3 Выберите устройство, которое будет подключено.



“Добавить”: Регистрация устройства с интерфейсом Bluetooth® (→стр. 41)

“Настройки предпочтительного устройства”: Выберите, чтобы изменить приоритет автоматического подключения зарегистрированных устройств с интерфейсом Bluetooth®. (→стр. 45)

“Удалить”: Удаление устройства с интерфейсом Bluetooth® (→стр. 42)

- Будут отображаться значки поддерживаемых профилей.

 : Телефон

 : Аудиоплеер

- Значок профиля текущего подключенного устройства будет отображаться в цвете.

- При выборе значка профиля, который в данный момент не подключен, происходит переключение соединения на функционирование.
 - Если требуемое устройство с интерфейсом Bluetooth® не указано в списке, выберите “Добавить новое устройство”, чтобы зарегистрировать новое устройство. (→стр. 41)
- 4 Выберите требуемое подключение.

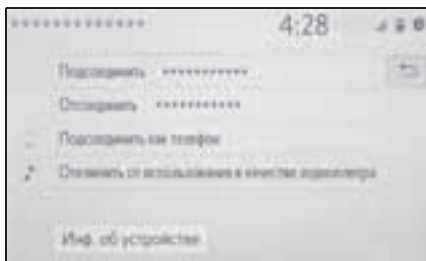

“Инф. об устройстве”: Выберите для подтверждения и изменения информации об устройстве Bluetooth®. (→стр. 42)

- ▶ Когда подключено другое устройство с интерфейсом Bluetooth®
 - Для отключения устройства с интерфейсом Bluetooth® выберите “Да”.
- 5 Проверьте, что экран подтверждения отображается, когда подключение завершено.
- Если отображается сообщение об ошибке, следуйте инструкциям на экране, чтобы повторить попытку.

- Если подключение устройства выполняется во время воспроизведения аудиосистемы с интерфейсом Bluetooth®, для этого может потребоваться некоторое время.
- В зависимости от типа подключаемого устройства с интерфейсом Bluetooth® может потребоваться выполнение дополнительных действий с устройством.
- При отсоединении устройства с интерфейсом Bluetooth® рекомендуется выполнять его с помощью этой системы.

Подключение устройства с интерфейсом Bluetooth® другим способом (с экрана настройки телефона)

→стр. 230

Подключение телефона с интерфейсом Bluetooth® другим способом (с экрана настройки телефона)

→стр. 248

Подключение устройства с интерфейсом Bluetooth® другим способом (с экрана аудиосистемы с интерфейсом Bluetooth®)

→стр. 143

■ Режим автоматического подключения

Для включения режима автоматического подключения включите “Bluetooth”. (→стр. 44)
Оставьте устройство с интерфейсом Bluetooth® в месте, где можно установить соединение.

- Когда замок запуска двигателя повернут в положении АСС или ON, система выполняет поиск близлежащего зарегистрированного устройства.
- Система подключится к зарегистрированному устройству, подключенному в последний раз, если оно находится поблизости. Когда включен приоритет автоматического подключения, и доступны несколько зарегистрированных телефонов с интерфейсом Bluetooth®, система будет автоматически подключать телефон с интерфейсом Bluetooth®, обладающий наивысшим приоритетом. (→стр. 45)

■ Подключение вручную

Когда не удалось выполнить подключение аудиосистемы или “Bluetooth” выключено, требуется подключить устройство с интерфейсом Bluetooth® вручную.

- 1 Отобразите экран настроек Bluetooth®. (→стр. 38)
- 2 Выполните этапы в пункте “Подключение устройства с интерфейсом Bluetooth®” с этапа 2. (→стр. 39)

■ Повторное подключение телефона с интерфейсом Bluetooth®

Если телефон с интерфейсом Bluetooth® отключается из-за слабого приема от сети Bluetooth®, когда замок запуска двигателя находится в положении АСС или ON, система автоматически повторно подключит телефон с интерфейсом Bluetooth®.

Регистрация устройства с интерфейсом Bluetooth®

Можно зарегистрировать до 5 устройств с интерфейсом Bluetooth®.

Одновременно можно зарегистрировать телефоны (HFP) и аудиоплееры (AVP), совместимые с Bluetooth®.

Эту операцию нельзя выполнять во время движения.

- 1 Отобразите экран настроек Bluetooth®. (→стр. 38)
- 2 Выберите “Добавить новое устройство”.
 - ▶ Когда подключено другое устройство с интерфейсом Bluetooth®
- Для отключения устройства с интерфейсом Bluetooth® выберите “Да”.
 - ▶ Если уже зарегистрировано 5 устройств с интерфейсом Bluetooth®
- Зарегистрированное устройство требует замены. Выберите “Да” и затем выберите устройство для замены.
- 3 Следуйте этапам в пункте “Регистрация телефона с интерфейсом Bluetooth® в первый раз” с этапа 5. (→стр. 34)

Удаление устройства с интерфейсом Bluetooth®

Эту операцию нельзя выполнять во время движения.

- 1 Отобразите экран настроек Bluetooth®. (→стр. 38)
- 2 Выберите “Удалить устройство”.
- 3 Выберите требуемое устройство.

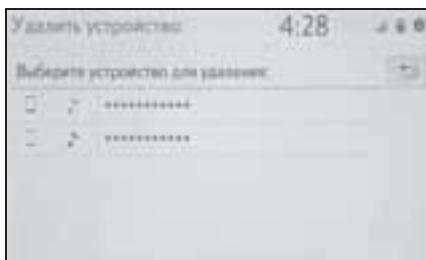

- 4 Выберите “Да”, когда появляется экран подтверждения.
- 5 Проверьте, что экран подтверждения отображается, когда операция завершена.

- При удалении телефона с интерфейсом Bluetooth® данные контактов будут удалены одновременно.

Редактирование информации об устройстве с интерфейсом Bluetooth®

Информацию об устройстве с интерфейсом Bluetooth® можно отображать на экране.

Отображенную информацию можно изменять.

Эту операцию нельзя выполнять во время движения.

- 1 Отобразите экран настроек Bluetooth®. (→стр. 38)
- 2 Выберите “Зарегистрированное устройство”.
- 3 Выберите требуемое устройство для изменения.
- 4 Выберите “Инф. об устройстве”.

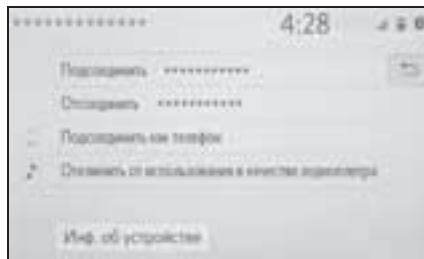

- 5 Проверьте и измените информацию об устройстве с интерфейсом Bluetooth®.

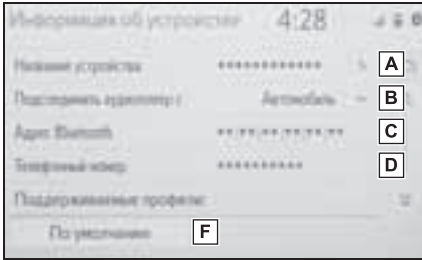

- A** Отображается имя устройства с интерфейсом Bluetooth®. Его можно заменить на нужное имя. (→стр. 43)
- B** Выберите, чтобы настроить способ подключения аудиоплеера с интерфейсом Bluetooth®. (→стр. 43)
- C** Адрес устройства является уникальным и не может быть изменен.
- D** Телефонный номер телефона с интерфейсом Bluetooth® является уникальным и его невозможно изменить.
- E** Профиль совместимости устройства с интерфейсом Bluetooth® является уникальным

и его невозможно изменить.

- F** Выберите, чтобы сбросить все элементы настройки.

- Если 2 устройства с интерфейсом Bluetooth® зарегистрированы под одинаковым именем, эти устройства могут быть распознаны со ссылкой на адреса устройств.
- В зависимости от типа телефона с интерфейсом Bluetooth® некоторая информация может не отображаться.

Изменение имени устройства

- 1 Выберите "Название устройства".
- 2 Введите имя и выберите "OK".

- Даже если изменяется имя устройства, имя, зарегистрированное в вашем устройстве с интерфейсом Bluetooth®, не изменяется.

Настройка способа подключения аудиоплеера

- 1 Выберите "Подсоединить аудиоплеер с".
- 2 Выберите требуемый способ подключения.



"Автомобиль": Выберите, чтобы подключить аудиоплеер из аудио-/видеосистемы автомобиля.

"Устройство": Выберите, чтобы

подключить аудио-/видеосистему автомобиля с аудиоплеера.

- В зависимости от аудиоплеера наилучшим способом подключения может быть “Автомобиль” или “Устройство”. Поэтому см. руководство, прилагаемое к аудиоплееру.

Экран “Подробные настройки”

Настройки Bluetooth® можно подтвердить и изменить.

- 1 Отобразите экран настроек Bluetooth®. (→стр. 38)
- 2 Выберите “Подробные настройки”.
- 3 Выберите требуемый элемент для настройки.

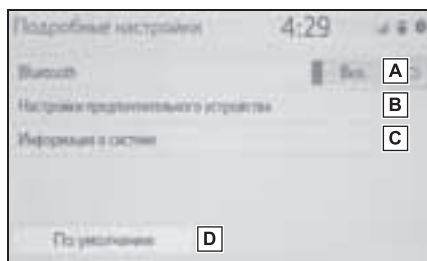

- A** Выберите, чтобы включить/выключить подключение Bluetooth®. (→стр. 44)
- B** Выберите, чтобы изменить приоритет автоматического подключения зарегистрированных устройств с интерфейсом Bluetooth®. (→стр. 45)
- C** Выберите, чтобы изменить

информацию о системе. (→стр. 46)

- D** Выберите, чтобы сбросить все элементы настройки.

Изменение “Bluetooth”

- 1 Выберите “Bluetooth”.

Когда “Bluetooth” включено: Устройство с интерфейсом Bluetooth® автоматически подключается при повороте замка запуска двигателя в положение ACC или ON.

Когда “Bluetooth” выключено: Устройство с интерфейсом Bluetooth® отключается, а система не будет подключаться к нему в следующий раз.

- Во время движения состояние автоматического подключения можно включить, но нельзя выключить.

Настройка приоритета автоматического подключения

Приоритет автоматического подключения зарегистрированных устройств с интерфейсом Bluetooth® можно изменить.

- 1 Выберите “Настройки предпочтительного устройства”.
- 2 Выберите требуемый элемент для настройки.

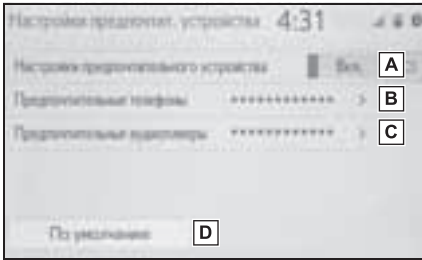

- A** Выберите, чтобы включить/выключить приоритет автоматического подключения.
- B** Выберите, чтобы изменить приоритет автоматического подключения зарегистрированных телефонов с интерфейсом Bluetooth®. (→стр. 45)
- C** Выберите, чтобы изменить приоритет автоматического подключения зарегистрированных аудиоплееров с интерфейсом Bluetooth®. (→стр. 45)
- D** Выберите, чтобы сбросить все элементы настройки.

Изменение приоритета автоматического подключения устройства с интерфейсом Bluetooth®

- 1 Выберите “Предпочтительные телефоны” или “Предпочтительные аудиоплееры”.
- 2 Выберите требуемое устройство с интерфейсом Bluetooth® и выберите “Вверх” или “Вниз”, чтобы изменить предпочтительную последовательность.

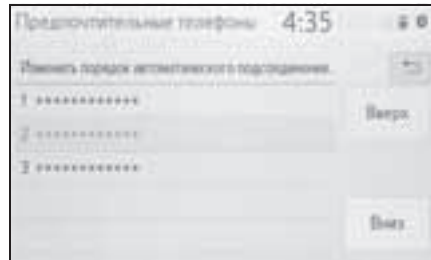

- Вновь зарегистрированное устройство с интерфейсом Bluetooth® будет автоматически получать высший приоритет автоматического подключения.

Изменение информации о системе

- 1 Выберите “Информация о системе”.
- 2 Выберите требуемый элемент для настройки.

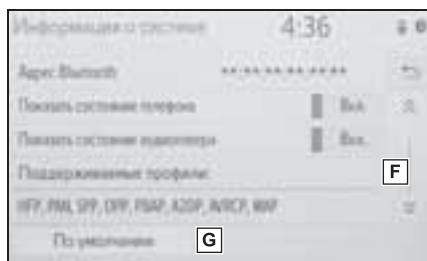
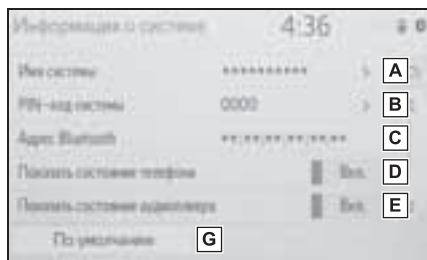

- A** Отображает имя системы. Можно изменить на требуемое имя. (→стр. 46)
- B** PIN-код, использованный, когда было зарегистрировано устройство с интерфейсом Bluetooth®. Можно изменить на требуемый код. (→стр. 46)
- C** Адрес устройства является уникальным и не может быть изменен.
- D** Выберите, чтобы включить/выключить отображение состояния подключения.

- E** Выберите, чтобы включить/выключить отображение состояния подключения аудиоплеера.
- F** Профиль совместимости системы
- G** Выберите, чтобы сбросить все элементы настройки.

■ Изменение названия системы

- 1 Выберите “Имя системы”.
- 2 Введите имя и выберите “ОК”.

■ Изменение PIN-кода

- 1 Выберите “PIN-код системы”.
- 2 Введите PIN-код и выберите “ОК”.

Подключение к интернету* /Miracast® по Wi-Fi®

*: С функцией навигации

Используя функцию Wi-Fi®, эта система может подключаться к Интернету, что обеспечивает пользование подключенными услугами, дорожной информацией и т.д.

Отображение экрана настроек Wi-Fi®

1 Нажмите кнопку "SETUP".

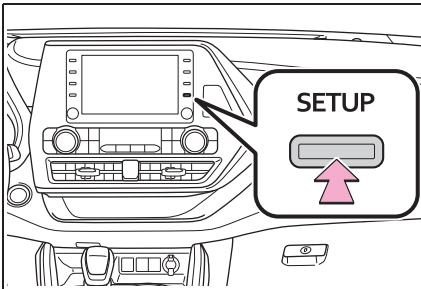

- 2 Выберите "Wi-Fi*".
- 3 Выберите требуемые элементы для настройки.

*: Wi-Fi® является зарегистрированной торговой маркой Wi-Fi Alliance®.

Экран настройки Wi-Fi®

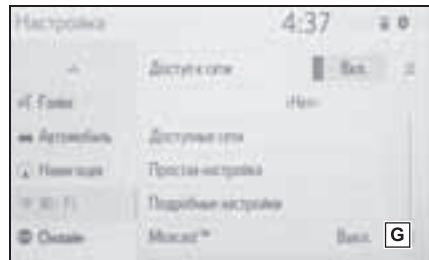
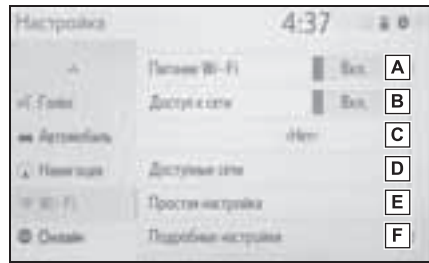

- A** Выберите, чтобы включить/выключить функцию Wi-Fi®. (→стр. 48)
- B** Выберите, чтобы включить/выключить доступ к сети.*1
- C** Отображает название подключенной сети*1
- D** Выберите для поиска доступных сетей, к которым можно подключиться.*1 (→стр. 48)
- E** Выберите для быстрого подключения к совместимому с WPS устройству с поддержкой Wi-Fi®.*1 (→стр. 49)
- F** Выберите, чтобы установить подробные настройки Wi-Fi®.*1 (→стр. 49)

G Отображает состояние подключения Miracast®.*²

“Вкл.”: Подключение

“Выкл.”: Нет подключения

*¹: С функцией навигации

*²: Состояние Miracast® должно отображаться только для моделей с поддержкой Miracast®.

Включение/выключение функции Wi-Fi®

Когда включено, можно выбрать “Доступные сети” и “Простая настройка”.*¹

1 Отобразите экран настроек Wi-Fi®. (→стр. 47)

2 Выберите “Питание Wi-Fi*²”.

● При каждом выборе этого пункта “Питание Wi-Fi*²” включается/выключается.

*¹: С функцией навигации

*²: Wi-Fi® является зарегистрированной торговой маркой Wi-Fi Alliance®.

Подключение к сети

Возможен поиск доступных сетей и подключение к ним.

1 Отобразите экран настроек Wi-Fi®. (→стр. 47)

2 Выберите “Доступные сети”.

3 Выберите требуемую сеть.



● Когда выбрана сеть с  и отображается экран ввода пароля, введите пароль, затем выберите “OK”.

● Сеть, выбранная в качестве Предпочтительной сети, помечается .

“Сведения”: Выберите для отображения подробного описания сети.

“Добавить сеть Wi-Fi*”: Выберите для добавления сети Wi-Fi®, которая в данный момент не отображается.

*: Wi-Fi® является зарегистрированной торговой маркой Wi-Fi Alliance®.

■ Добавление сети Wi-Fi®

Доступные сети, которые не отображаются после поиска, можно добавить.

1 Выберите “Добавить сеть Wi-Fi*”.

2 Введите имя сети и выберите “OK”.

3 Выберите тип защиты.

4 Введите пароль и выберите “ОК”.

*: Wi-Fi® является зарегистрированной торговой маркой Wi-Fi Alliance®.

Быстрое подключение

Если устройство с поддержкой Wi-Fi® совместимо с Wi-Fi Protected Setup™, его можно подключить быстрее.

- 1 Отобразите экран настроек Wi-Fi®. (→стр. 47)
- 2 Выберите “Простая настройка”.
- 3 Выберите “PIN-код” или “Нажатие кнопки”, как определено устройством.

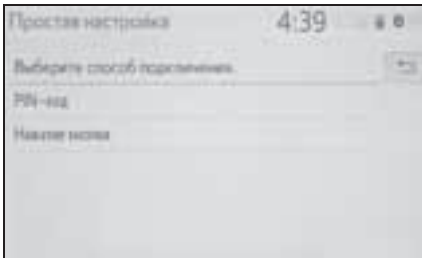

- 4 Используйте устройство с поддержкой Wi-Fi® для подключения.

Подробные настройки Wi-Fi®

- 1 Отобразите экран настроек Wi-Fi®. (→стр. 47)
- 2 Выберите “Подробные настройки”.
- 3 Выберите требуемые элементы для настройки.

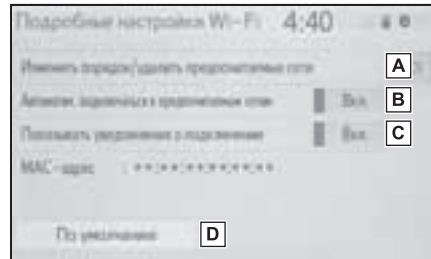

- Выберите, чтобы изменить порядок прослушивания предпочтительных сетей и удалить сети из списка. (→стр. 50)
- Выберите, чтобы включить/выключить автоматическое подключение к сети. Во включенном режиме система будет автоматически подключаться к предпочтительным сетям, которые были зарегистрированы.
- Выберите, чтобы включить/выключить отображение сообщения об автоматическом подключении к сети.
- Выберите, чтобы сбросить все элементы настройки.

Настройки предпочтительной сети

Любая сеть, подключенная в прошлом, настраивается как предпочтительная сеть. Приоритет сетей для подключения можно изменить.

- 1 Выберите “Изменить порядок/удалить предпочитаемые сети”.
- 2 Выберите требуемую сеть и выберите “Вверх” или “Вниз”, чтобы изменить приоритет подключения сети.

“Удалить”: Выберите, чтобы удалить сеть.

- Если к сети выполняется подключение, настройки предпочтительной сети невозможно изменить.

Советы по работе с Wi-Fi®

- Если автомобиль находится рядом с радиоантенной, радиостанцией или другим источником сильных радиоволн и электрических помех, обмен данными может быть замедленным или невозможным.



ПРЕДУПРЕЖДЕНИЕ

- Используйте устройства с поддержкой Wi-Fi®, только когда это безопасно и законно.
- Ваша аудиосистема оснащена антеннами для приема сигнала Wi-Fi®. Лицам с имплантированными кардиостимуляторами, кардиостимуляторами ресинхронизационной терапии или имплантированными кардиовертерами-дефибрилляторам и не следует находиться рядом с антеннами Wi-Fi®. Радиоволны могут негативно повлиять на работу таких устройств.
- Прежде чем пользоваться устройствами с поддержкой Wi-Fi®, людям, пользующимся какими-либо другими электронными медицинскими устройствами, кроме имплантированных кардиостимуляторов, кардиостимуляторов ресинхронизационной терапии или имплантированных кардиовертеров-дефибрилляторов, следует проконсультироваться о том, каким образом радиоволны влияют на работу таких устройств. Радиоволны могут оказать неожиданное воздействие на функционирование таких медицинских устройств.

**Условия, отображаемые
вместе со значком Wi-Fi®**

Уровень приема отображается в правом верхнем углу экрана. (→стр. 16)

Технические характеристики

- Стандарты связи
 - IEEE 802.11b
 - IEEE 802.11g
 - IEEE 802.11n (2,4 GHz (ГГц))
- Безопасность
 - WEP*
 - WPA™
 - WPA2™
- WPA™, WPA2™ и Wi-Fi Protected Setup™ являются торговыми марками Wi-Fi Alliance®.

*: С функцией навигации

Apple CarPlay/Android Auto *

*: Эта функция недоступна в некоторых странах или регионах.

Apple CarPlay/Android Auto обеспечивает использование некоторых приложений, например, Map, Phone и Music, в этой системе.

Когда установлено соединение Apple CarPlay/Android Auto, приложения, совместимые с Apple CarPlay/Android Auto, будут отображаться на дисплее системы.

- Совместимые устройства Apple iPhone (iOS версии 9.3 или выше) с поддержкой Apple CarPlay.

Для получения дополнительных сведений см.

<https://www.apple.com/ios/carplay/>. *

Устройства на базе Android™ с операционной системой Android OS версии 5.0 или выше, которые поддерживают Android Auto и имеют установленное приложение Android Auto.

Для получения дополнительных сведений см.

<https://www.android.com/auto/>. *

*: Некоторые устройства могут не работать с данной системой.

Установка соединения Apple CarPlay

- 1 Включите Siri на подключаемом устройстве.
- 2 Подключите устройство к USB-разъему. (→стр. 126)
- 3 Выберите “Всегда включать” или “Включить один раз”.
 - Если выбрано “Не включать”, соединение Apple CarPlay не будет установлено. В этом случае устройство может использоваться как обычное устройство Apple, например, iPod. Apple CarPlay будет оставаться выключенной, пока пункт “Предпочтительный сервис” не будет установлен на экране общих настроек на “Apple CarPlay”. (→стр. 59)
 - В зависимости от подключенного устройства система вернется на предыдущий экран приблизительно через 3 - 6 секунд.
 - Экран может измениться на “этап 6” в зависимости от системы.
- 4 Нажмите кнопку “MENU”.

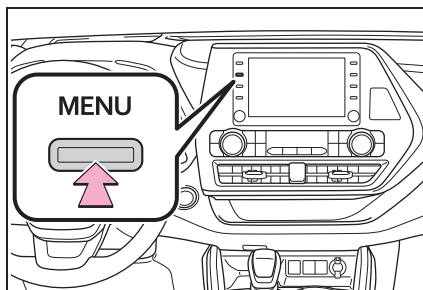

- 5 Выберите “Apple CarPlay”.

- 6 Проверьте, что отображается главный экран Apple CarPlay.

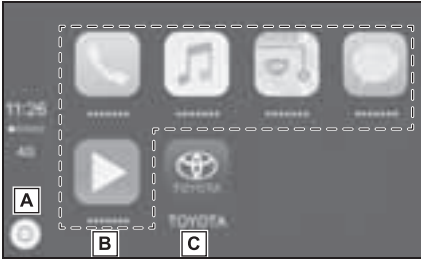

- A** Выберите, чтобы отобразить главный экран Apple CarPlay. Выберите и удерживайте, чтобы включить Siri.
- B** Выберите, чтобы запустить приложение. Пользователь может использовать любое приложение iPhone с поддержкой Apple CarPlay.
- C** Выберите, чтобы отобразить экран системы.

Установка соединения Android Auto

- 1 Проверьте, что приложение Android Auto установлено на подключаемое устройство.
- 2 Подключите устройство к USB-разъему. (→стр. 126)
- 3 Выберите “Вкл.”, чтобы включить функцию.
 - “Выкл.”: Для включения Android Auto установите “Предпочтительный сервис” на экране общих настроек на “Android Auto”. (→стр. 59)
 - В зависимости от подключенного устройства система вернется на предыдущий экран приблизительно через 3 - 6 секунд.
 - Экран может измениться на “этапа 6” в зависимости от системы.
- 4 Нажмите кнопку “MENU”.

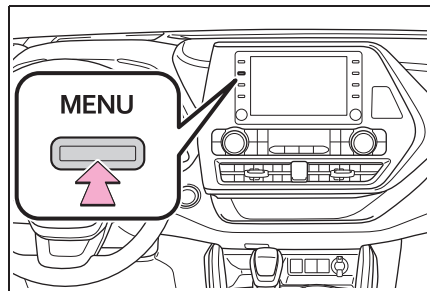

- 5 Выберите “Android Auto”.
- 6 Проверьте, что отображается экран Android Auto.

- Когда установлено соединение Apple CarPlay/Android Auto, функция некоторых кнопок системы изменится.
- Когда установлено соединение Apple CarPlay/Android Auto, некоторые

функции системы, например, перечисленные ниже, будут заменены аналогичными функциями Apple CarPlay/Android Auto или будут недоступны:

- iPod (воспроизведение аудио)
- USB аудио/USB видео
- Аудиосистема с интерфейсом Bluetooth®
- Телефон с интерфейсом Bluetooth® (только Apple CarPlay)
- Когда соединение Android Auto устанавливается во время использования Miracast®, функция Miracast® может быть недоступна.
- Когда установлено соединение Apple CarPlay/Android Auto, громкость системы речевых команд (Siri/Google Assistant) и голосовых подсказок картографического положения можно изменять путем выбора “Громкость голосовой системы” на экране настроек голосового управления. (→стр. 62) Громкость нельзя изменить с помощью ручки “POWER VOLUME” на панели управления аудиосистемы.
- Apple CarPlay/Android Auto является приложением, разработанным Apple Inc/Google LLC. Его функции и услуги могут быть удалены или изменены без предварительного уведомления в зависимости от операционной системы, аппаратного и программного обеспечения подключенного устройства или из-за изменений технических характеристик Apple CarPlay/Android Auto.
- Список приложений, поддерживаемых Apple CarPlay или Android Auto, приводится на соответствующем веб-сайте.
- Во время использования данных функций информация об автомобиле и пользователе, например, о местоположении и скорости автомобиля, будет предоставлена издателю соответствующего приложения и оператору сети сотовой связи.
- Загружая и используя каждое приложение, вы принимаете условия их использования.
- Передача этих данных осуществляется по сети Интернет и может быть платной. Для получения информации о стоимости передачи данных обратитесь к вашему оператору сети сотовой связи.
- В зависимости от используемого приложения определенные функции, например, воспроизведение музыки, могут быть ограничены.
- Поскольку приложения для каждой функции предоставляются третьей стороной, они могут быть изменены или сняты с производства без уведомления. Для получения дополнительных сведений см. веб-сайт конкретной функции.
- Если система навигации автомобиля используется для ведения по маршруту и маршрут настраивается с помощью приложения Apple CarPlay/Android Auto Maps, ведение по маршруту будет выполняться через Apple CarPlay/Android Auto.
Если приложение Apple CarPlay/Android Auto Maps используется для ведения по маршруту и маршрут настраивается с помощью системы навигации автомобиля, ведение по маршруту будет выполняться системой навигации автомобиля.
- Если USB-провод отсоединен, работа Apple CarPlay/Android Auto прекратится. В этот момент передача звука прекращается, и на дисплее отображается экран системы.
- Использование логотипа Apple CarPlay означает, что интерфейс пользователя автомобиля соответствует стандартам



технических характеристик Apple. Корпорация Apple не несет ответственности за работу данного автомобиля или его соответствие стандартам безопасности и законодательства. Пожалуйста, помните, что использование данного аксессуара с изделием Apple может отрицательно влиять на работу беспроводных устройств.

- Apple CarPlay является торговой маркой компании Apple Inc.
- Совместимые модели

Изготовлено для

- iPhone X
- iPhone 8
- iPhone 8 Plus
- iPhone 7
- iPhone 7 Plus
- iPhone SE
- iPhone 6s
- iPhone 6s Plus
- iPhone 6
- iPhone 6 Plus
- iPhone 5s
- iPhone 5c
- iPhone 5

androidauto

- Android и Android Auto являются торговыми марками компании Google LLC.



УВЕДОМЛЕНИЕ

- Не оставляйте смартфон в автомобиле. В частности, высокие температуры в салоне автомобиля могут повредить смартфон.
- Не нажимайте и не оказывайте излишнего давления на смартфон, когда он подключен, поскольку это может повредить смартфон или его контакт.
- Не вставляйте посторонние предметы в разъем, поскольку это может повредить смартфон или его разъем.



ПРЕДУПРЕЖДЕНИЕ

- Не подключайте смартфон и не используйте органы управления во время движения.

Поиск и устранение неисправностей

Если возникают трудности при работе Apple CarPlay/Android Auto, см. следующую таблицу.

Признак неисправности	Способ устранения
<p>Не удастся установить соединение Apple CarPlay/Android Auto.</p>	<p>Проверьте, поддерживает ли устройство Apple CarPlay/Android Auto.</p> <p>Проверьте, включено ли Apple CarPlay/Android Auto на подключенном устройстве.</p> <p>Проверьте, что приложение Android Auto установлено на подключаемом устройстве.</p> <p>Для получения дополнительных сведений см. Apple CarPlay: https://www.apple.com/ios/carplay/. Android Auto: https://www.android.com/auto/.</p> <p>Для получения сведений о доступных странах или регионах для Apple CarPlay см. https://www.apple.com/ios/feature-availability/#apple-carplay.</p>
	<p>Проверьте, что настройка “Предпочтительный сервис” на экране общих настроек установлена на “Apple CarPlay”/“Android Auto”. (→стр. 59)</p>
	<p>Проверьте надежность подключения используемого USB-провода к устройству и USB-разъему.</p> <p>Проверьте, что устройство подключено непосредственно к USB-разъему системы и не подключено к USB-разветвителю.</p> <p>Для Apple CarPlay: Проверьте, что используемый провод Lightning сертифицирован компанией Apple.</p> <p>Проверьте, включена ли Siri.</p>
<p>Когда соединение Apple CarPlay/Android Auto установлено и воспроизводится видео, изображение не отображается, но система передает звук.</p>	<p>Поскольку система не рассчитана на воспроизведение видео через Apple CarPlay/Android Auto, это не является неисправностью.</p>

Признак неисправности	Способ устранения
Несмотря на то, что установлено соединение Apple CarPlay/Android Auto, система не передает звук.	Звук системы может быть выключен, либо громкость может быть низкой. Увеличьте громкость системы.
На экране Apple CarPlay/Android Auto появляются помехи изображения и/или звук Apple CarPlay/Android Auto передается с шумовыми помехами.	Проверьте USB-провод, используемый для подключения устройства к системе, на повреждения. Для проверки USB-провода на наличие внутренних повреждений подключите устройство к другой системе, например, ПК, и проверьте, распознается ли устройство этой системой, к которой оно подключено. (После подключения должна начаться зарядка устройства).
	После проверки всего, перечисленного выше, попытайтесь установить соединение Apple CarPlay/Android Auto. (→стр. 52, 53)
Не удастся увеличить или уменьшить изображение карты приложения Apple CarPlay Maps (Apple Maps), выполняя пальцами движения сведения и разведения и касание сенсорного экрана в нескольких местах.	Поскольку приложение Apple CarPlay Maps (Apple Maps) несовместимо с жестами, включающими движения сведения и разведения пальцев и касание сенсорного экрана в нескольких местах, это не является неисправностью.
Во время воспроизведения музыки музыкальным приложением Apple CarPlay (Apple Music, Spotify и т.д.), если iPhone используется для запуска и воспроизведения звука из приложения, которое несовместимо с Apple CarPlay*, и изменяется громкость штатного устройства, передача звука несовместимым приложением прекращается, и система возобновляет воспроизведение из исходного музыкального приложения.	Управление выполняется согласно техническим характеристикам штатного устройства, это не является неисправностью.

Признак неисправности	Способ устранения
<p>После воспроизведения прерванного звука (например, ведение по маршруту системы навигации) из приложения, несовместимого с Apple CarPlay, пока штатное устройство воспроизводит звук, система не возобновляет воспроизведение исходного аудиосистемы.</p>	<p>Управление выполняется согласно техническим характеристикам штатного устройства, это не является неисправностью.</p> <p>Переключите аудиосистему вручную. Либо не используйте приложения, несовместимые с Apple CarPlay.* Поскольку некоторые навигационные приложения несовместимы с iOS 12, обновите до последней версии iOS и приложений.</p>
<p>При использовании Apple CarPlay стрелки ведения по маршруту и система пошаговой навигации не отображаются на многофункциональном информационном дисплее и дисплее системы.</p> <p>При использовании Android Auto система пошаговой навигации не отображается на многофункциональном информационном дисплее и дисплее системы.</p>	<p>Это не является неисправностью, потому что отображение этих элементов при использовании данной функции невозможно.</p>
<p>При использовании Android Auto звук вызова в режиме громкой связи не слышен из динамиков автомобиля.</p>	<p>Отсоедините телефон от USB-провода и проверьте, передает ли система громкой связи звук вызова в режиме громкой связи.</p> <p>Подключите телефон к системе с помощью Android Auto, увеличьте громкость системы и проверьте, слышен ли звук вызова в режиме громкой связи.</p> <p>Проверьте, слышны ли другие звуки из динамиков автомобиля.</p>

*: Приложения, несовместимые с Apple CarPlay, - это приложения, установленные на iPhone и не отображаемые в списке приложений на экране Apple CarPlay. (например, визуальная голосовая почта)

Общие настройки

Настройки доступны для выбора часов, рабочих звуков и т.д.

Отображение экрана общих настроек

- 1 Нажмите кнопку “SETUP”.

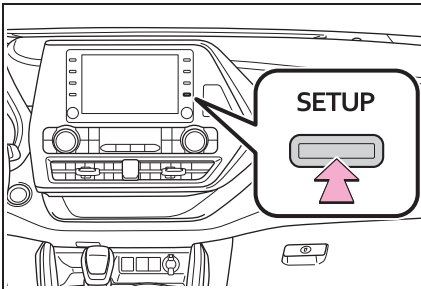

- Если экран общих настроек не отображается, выберите “Общие”.
- 2 Выберите требуемые элементы для настройки.

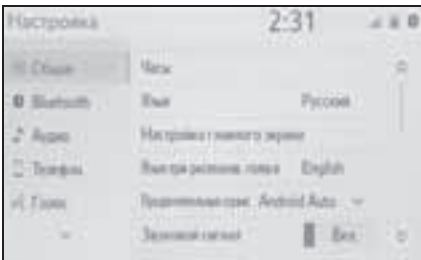

Экран общих настроек

- “Часы”

Выберите, чтобы изменить часовой пояс, и выберите “Вкл.” или “Выкл.” для летнего времени, автоматической коррекции часов и т.д. (→стр. 60)

- “Язык”

Выберите, чтобы сменить язык. Языковую настройку Apple CarPlay/Android Auto можно изменить только на подключенном устройстве.

- “Настройка главного экрана”

Выберите, чтобы индивидуально настроить главный экран. (→стр. 27)

- “Язык при распознав. голоса”

Выберите, чтобы сменить язык распознавания голоса.

- “Предпочтительный сервис”^{*1}

Можно настроить предпочтительную функцию связи для подключенного мобильного устройства (мобильный телефон, смартфон). Если устройство подключено к USB-разъему, данную настройку невозможно изменить. Перед изменением данной настройки отсоедините любые устройства от USB-разъема.

- “Звуковой сигнал”

Выберите, чтобы включить/выключить звуковой сигнал.

- “Настройки темы”

Выберите, чтобы изменить настройки темы экрана.

- “Единицы измерения”

Выберите, чтобы изменить единицу измерения расстояния/расхода топлива.

- “Автоматич. переход на экран”^{*2}

Выберите, чтобы включить/выключить автоматическое переключение экрана с

экрана управления аудиосистемой на главный экран. Когда включено, экран будет автоматически возвращаться на главный экран с экрана управления аудиосистемой через 20 секунд.

- “Удалить историю клавиатуры”

Выберите, чтобы удалить журнал клавиатуры.

- “Запомнить историю клавиатуры”

Выберите, чтобы включить/выключить запоминание журнала клавиатуры.

- “Анимация”

Выберите, чтобы включить/выключить анимацию.

- “Удалить персональные данные”

Выберите, чтобы удалить персональные данные. (→стр. 61)

- “Обновление программы”

Выберите, чтобы обновить версии программного обеспечения. Подробную информацию можно получить у любого официального дилера или в ремонтной службе Toyota, либо в любой надежной ремонтной службе.

- “Обновление базы данных Gracenote”

Выберите, чтобы обновить версии базы данных Gracenote®. Подробную информацию можно получить у любого официального дилера или в ремонтной службе Toyota, либо в любой надежной ремонтной службе.

- “Информация о программе”

Выберите, чтобы отобразить информацию о программном обеспечении. Перечислены шумы, связанные с программным обеспечением третьих лиц, использованным в этом изделии. (Этот список включает инструкции по получению такого программного обеспечения, где

применимо).

- “Уровень чувствительности ПО”

Выберите, чтобы изменить чувствительность емкостных сенсорных кнопок на 1 (низкая), 2 (средняя) или 3 (высокая).

*1: Эта функция недоступна в некоторых странах или регионах.

*2: С функцией навигации

Настройки часов

- 1 Отобразите экран общих настроек. (→стр. 59)
- 2 Выберите “Часы”.
- 3 Выберите требуемые элементы для настройки.



- A** Выберите, чтобы сменить часовой пояс. (→стр. 61)
- B** Выберите, чтобы включить/выключить функцию перехода на летнее время.
- C** Выберите, чтобы включить/выключить автоматическую регулировку часов системой GPS. Когда выключено, часы можно регулировать вручную. (→стр. 61)
- D** Выберите, чтобы включить/выключить 24-часовой

формат времени.

Когда выключено, часы отображаются в 12-часовом формате.

Часовой пояс

- 1 Выберите “Часовой пояс”.
- 2 Выберите требуемый часовой пояс.
- Если выбрано “Другая”, часовой пояс можно отрегулировать вручную. Выберите “+” или “-”, чтобы отрегулировать часовой пояс.

Ручная настройка часов

Когда параметр “Автонастройка по GPS” выключен, часы можно регулировать вручную.

- 1 Выберите “Автонастройка по GPS”, чтобы выключить.
- 2 Отрегулируйте часы вручную.

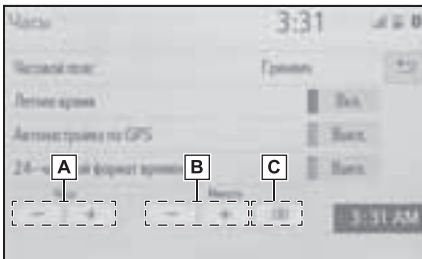

- A** Выберите “+”, чтобы перевести время на один час вперед, и “-”, чтобы перевести время на один час назад.
- B** Выберите “+”, чтобы перевести время на одну минуту вперед, и “-”, чтобы перевести время на одну минуту назад.

- C** Выберите, чтобы выполнить округление до ближайшего часа. например,
1:00 - 1:29 → 1:00
1:30 - 1:59 → 2:00

Удаление персональных данных

Зарегистрированные или измененные персональные настройки будут удалены или восстановлены в состоянии по умолчанию.

- 1 Отобразите экран общих настроек. (→стр. 59)
- 2 Выберите “Удалить персональные данные”.
- 3 Выберите “Удалить”.
- 4 Выберите “Да”, когда появляется экран подтверждения.

Примеры настроек, для которых можно восстановить значения по умолчанию:

- Навигационные настройки*
- Настройки аудиосистемы
- Настройки телефона

и т.д.

*: С функцией навигации

Настройки голосового управления

Можно настроить громкость голоса и т.д.

Отображение экрана голосовых настроек

- 1 Нажмите кнопку "SETUP".

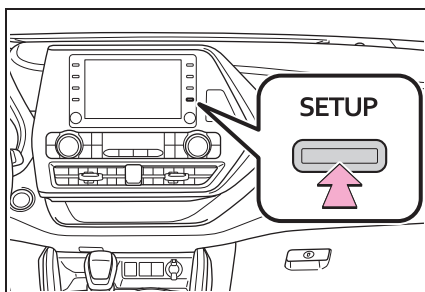

- 2 Выберите "Голос".
- 3 Выберите требуемые элементы для настройки.

Экран настроек голосового управления



- Выберите, чтобы отрегулировать громкость голосовых подсказок.*¹
- Выберите, чтобы включить/выключить команды распознавания голоса.
- Выберите, чтобы включить/выключить ведение по названию улицы.*²
- Выберите, чтобы включить/выключить объявление о маршруте, которого можно избежать.*²
- Выберите, чтобы сбросить все элементы настройки.*³

*¹: Когда установлено соединение Apple CarPlay/Android Auto, громкость системы голосовых команд (Siri/Google Assistant) и голосовых подсказок картографического положения можно изменять.

*²: С функцией навигации

*³: Без функции навигации

Настройки автомобиля

Настройки доступны для индивидуальной настройки автомобиля и режима парковщика.

Отображение экрана настроек автомобиля

- 1 Нажмите кнопку "SETUP".

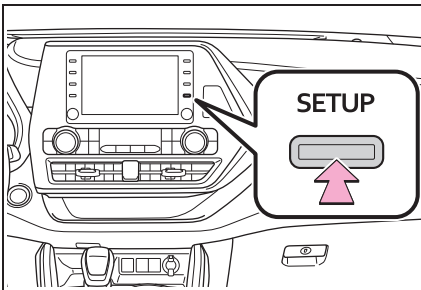

- 2 Выберите "Автомобиль".
- 3 Выберите требуемые элементы для настройки.

Экран настроек автомобиля

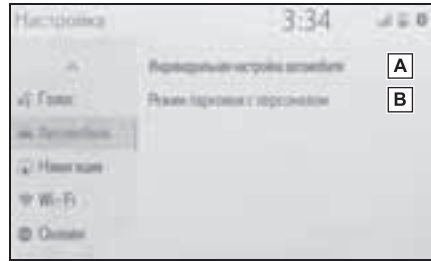

- A** Выберите, чтобы выполнить индивидуальную настройку автомобиля.*
- B** Выберите, чтобы настроить режим парковщика. (→стр. 63)

*: См. "Руководство для Владельца".

Настройка режима парковщика

Охранную систему можно включить, введя код безопасности (4-значное число).

Когда включена, система будет выключаться после отсоединения источника питания, пока не будет введен код безопасности.

Настройка режима парковщика

- 1 Отобразите экран настроек автомобиля. (→стр. 63)
 - 2 Выберите "Режим парковки с персоналом".
 - 3 Введите 4-значный персональный код и выберите "ОК".
 - 4 Введите тот же 4-значный персональный код и выберите "ОК".
- Система запросит у вас

повторный ввод кода безопасности, чтобы подтвердить правильность его запоминания вами.

- Когда срабатывает режим парковщика, система выключается, и отображается экран режима ожидания с кодом безопасности (4-значное число). (→стр. 64)
-
- Если вы забыли 4-значный персональный код, пожалуйста, обратитесь к любому официальному дилеру или в ремонтную службу Toyota, либо в любую надежную ремонтную службу.

Если сработал режим парковщика

- 1 Введите 4-значный персональный код и выберите “OK”.
-
- Если неправильный код безопасности (4-значное число) вводится 6 раз, система не будет принимать другой код безопасности (4-значное число) в течение 10 минут.

- 3-1. Основные операции**
 - Система навигации 66
 - Работа с экраном карты 72
 - Информация об экране карты
..... 74
 - Дорожные сообщения 79
- 3-2. Поиск места назначения**
 - Операция поиска 82
 - Начало ведения по маршруту
..... 92
- 3-3. Ведение по маршруту**
 - Ведение по маршруту 96
 - Изменение маршрута 99
- 3-4. Избранные места назначения**
 - Регистрация записи 105
 - Изменение информации о
записи 107
- 3-5. Настройка**
 - Настройки карты 110
 - Настройки дорожных сообщений
..... 113
 - Настройки предпочтений
маршрута 116
- 3-6. Советы по работе с системой навигации**
 - GPS (система глобального
позиционирования) 118
 - Обновления навигационной
базы данных 120

Система навигации*

*: С функцией навигации

Экран карты

Экран карты отображается при выполнении следующих действий:

- Нажмите кнопку “MAP”.
- Нажмите кнопку “MENU”, затем выберите “Пункт назначения” и подождите 6 секунд.

■ После вычисления маршрута до нового места назначения

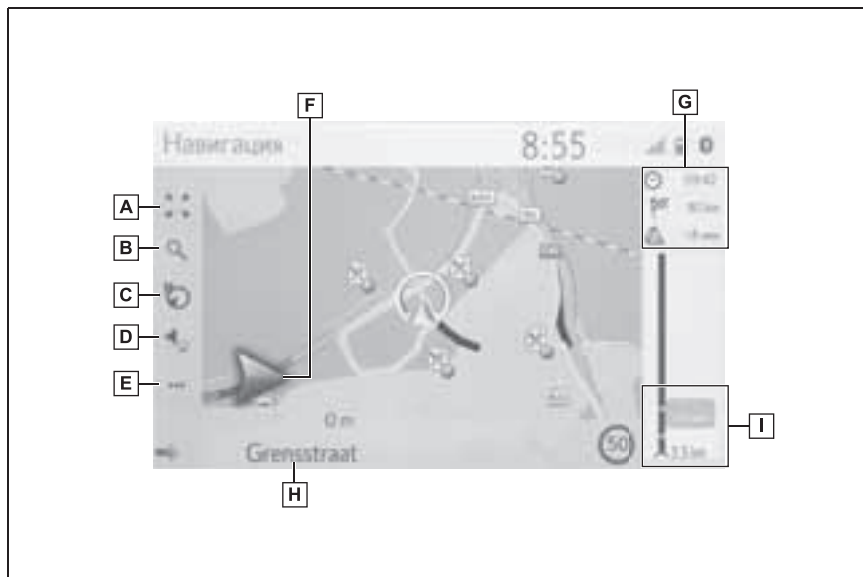

- A** Выберите, чтобы увеличить/уменьшить масштаб карты. (→стр. 73)
- B** Выберите для отображения экрана меню мест назначения. (→стр. 70)
- C** Выберите, чтобы изменить схему карты. (→стр. 73)
- D** Выберите, чтобы отрегулировать громкость голосовых подсказок. (→стр. 98)
- E** Выберите для отображения экрана меню действий. (→стр. 68)
- F** Отображает расстояние до следующего поворота стрелкой, указывающей направление поворота. Когда выбран значок стрелки, последнее объявление навигации будет повторено.

G Отображает информацию о месте назначения, например, оставшемся времени поездки, расстоянии и информации с прогнозом о дорожном движении.

При каждом выборе этой зоны информация будет переключаться между временем прибытия и оставшимся временем до места назначения.

Если в активном ведении по маршруту имеются промежуточные установки, при нажатии на показание оставшегося расстояния значения времени и расстояния будут переключаться циклично до каждой промежуточной остановки.

H Отображает название текущей или следующей улицы.

I Отображает дорожные события на маршруте.

Отображаются оставшиеся длина и время задержки.

■ **Кроме управления ведением по маршруту**



A Выберите, чтобы увеличить/уменьшить масштаб карты. (→стр. 73)

B Выберите для отображения экрана меню мест назначения. (→стр. 70)

C Выберите, чтобы изменить схему карты. (→стр. 73)

D Выберите для отображения экрана меню действий. (→стр. 68)

Экран меню действий

Для отображения экрана меню действий отобразите обычный экран карты (→стр. 66) и затем выберите **■■■■**.

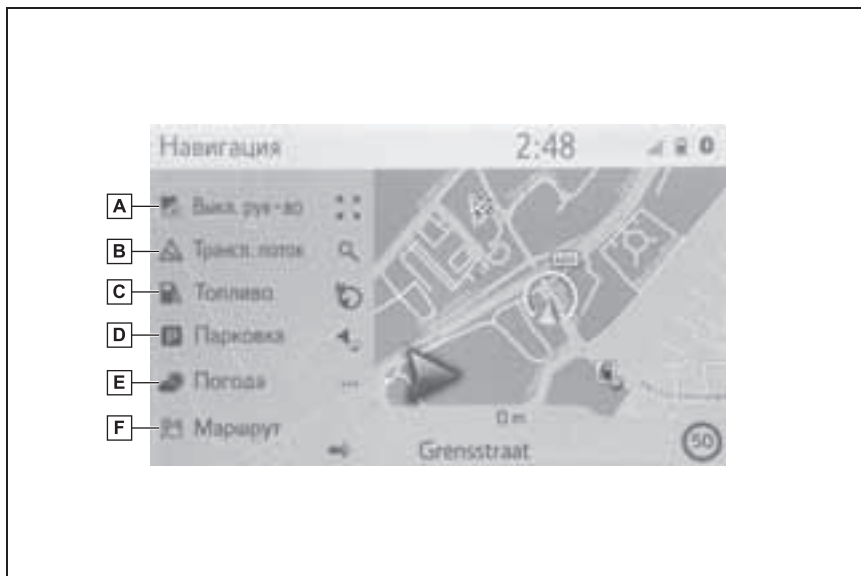
■ Во время ведения по маршруту

- A** Выберите, чтобы остановить ведение по маршруту.
- B** Выберите, чтобы отобразить дорожные сообщения. Он отображает список дорожных сообщений, связанных с настроенным маршрутом, все дорожные сообщения и предупреждения. (→стр. 79)
- C** Выберите, чтобы отобразить информацию о заправочных станциях. Можно также проверить местоположение и цену топлива. (→стр. 274)
- D** Выберите, чтобы отобразить информацию о парковках. Можно проверять местоположение парковок, стоимость и наличие на них свободных мест. (→стр. 273)
- E** Выберите, чтобы отобразить информацию о погоде. Можно проверить информацию о погоде вокруг разных мест. (→стр. 272)
- F** Выберите, чтобы отобразить экран с информацией о маршруте. Можно выбрать параметры маршрута для его вычисления. (→стр. 99)

■ Кроме управления ведением по маршруту

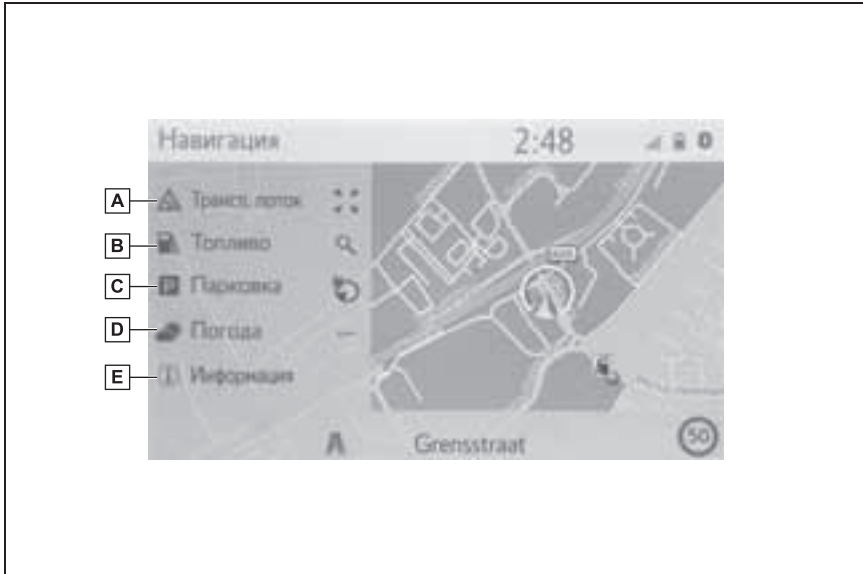

- A** Выберите, чтобы отобразить дорожные сообщения. Он отображает список дорожных сообщений, связанных с настроенным маршрутом, все дорожные сообщения и предупреждения. (→стр. 79)
- B** Выберите, чтобы отобразить информацию о заправочных станциях. Можно также проверить местоположение и цену топлива. (→стр. 274)
- C** Выберите, чтобы отобразить информацию о парковках. Можно проверять местоположение парковок, стоимость и наличие на них свободных мест. (→стр. 273)
- D** Выберите, чтобы отобразить информацию о погоде. Можно проверить информацию о погоде вокруг разных мест. (→стр. 272)
- E** Выберите, чтобы отобразить экран с информацией о текущем местоположении. (→стр. 101)

Экран меню мест назначения

Экран меню мест назначения отображается при выполнении следующих действий:

- Нажмите кнопку “MENU”, затем выберите “Пункт назначения”.
- Выберите  на экране карты.



- A** Выберите, чтобы искать место назначения путем ввода любых поисковых запросов. (→стр. 82)
- B** Выберите для поиска места назначения и маршрута из списка избранного, сохраненного в системе навигации. (→стр. 85)
- C** Выберите, чтобы искать место назначения по списку последних мест назначения. (→стр. 87)
- D** Выберите, чтобы искать место назначения по адресу или гео-координатам. (→стр. 88)
- E** Выберите, чтобы искать место назначения по POI (точке интереса). (→стр. 89)
- F** Выберите, чтобы искать место назначения по телефонной книге подключенного телефона с интерфейсом Bluetooth®. (→стр. 88)
- G** Выберите, чтобы настроить место назначения по местам назначения быстрого доступа. Дом, работа и 2 последних места назначения

отображаются в качестве кнопок и непосредственно начинают ведение по маршруту при выборе.

Работа с экраном карты

Отображение текущего местоположения

- 1 Нажмите кнопку “MAP”.

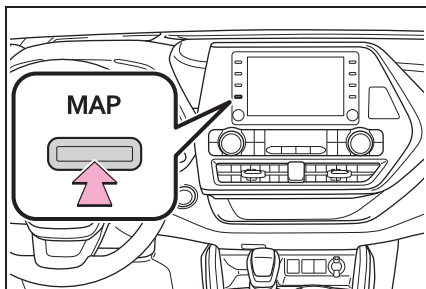

- 2 Проверьте, что отображается карта текущего местоположения.

- Во время движения метка текущего местоположения автомобиля на экране неподвижна, а карта движется.
- Текущее местоположение автоматически настраивается при приеме автомобилем сигналов от GPS (система глобального позиционирования). Если текущее местоположение неправильное, оно автоматически корректируется после приема автомобилем сигналов от СИСТЕМЫ ГЛОБАЛЬНОГО ПОЗИЦИОНИРОВАНИЯ.
- После отсоединения аккумуляторной батареи или на новом автомобиле текущее местоположение может быть неправильным. Как только система навигации принимает сигналы от СИСТЕМЫ ГЛОБАЛЬНОГО ПОЗИЦИОНИРОВАНИЯ, отображается правильное текущее местоположение.

Пролистывание карты

Карту можно пролистывать для просмотра местоположений, отличных от вашего текущего местоположения.

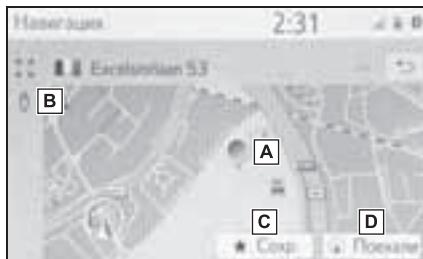

- A** Метка курсора
 - B** Выберите, чтобы отобразить Street View.
 - C** Выберите, чтобы зарегистрировать в списке избранного.
Для того чтобы изменить значок, имя и т.д.:
→стр. 107
 - D** Выберите, чтобы настроить место назначения. (→стр. 92)
- Экран карты можно пролистывать касанием, перетаскиванием или щелчком. (→стр. 25)
 - Нажмите кнопку “MAP” для возврата к текущему местоположению.

Масштаб карты

- 1 Выберите  на экране карты.
(→стр. 66)
- 2 Выберите “+” или “-”, чтобы изменить масштаб экрана карты.





- Масштаб экрана карты можно также изменить следующими способами:
 - Перетащив метку строки масштаба на требуемую точку.
 - Сделайте расширяющее движение на экране, чтобы увеличить, или сужающее движение, чтобы уменьшить масштаб.
 - При каждом выборе  включается/выключается автоматическое изменение масштаба карты. Можно выбрать уровень автоматического изменения масштаба по умолчанию. (→стр. 110)
-
- Диапазон масштаба составляет от 10 м (м) до 1000 км (км).
 - После изменения масштаба индикатор нового масштаба будет отображаться некоторое время.

Схема карты

Схему карты можно изменять между 3D навигация по направлению, 2D навигация по направлению и 2D север вверх, выбрав кнопку схемы карты.

- 1 Выберите кнопку схемы карты.





 : Символ 3D навигации по направлению
Направление движения автомобиля - всегда вверх.

 : Символ навигации по направлению
Направление движения автомобиля - всегда вверх.

 : Символ север вверх
Независимо от направления движения автомобиля север всегда находится вверх.

- При каждом выборе кнопки схемы карты схема карты изменяется следующим образом:

 (3D навигация по направлению) →  (2D навигация по направлению) →  (2D север вверх)

Информация об экране карты

Отображение различной информации на карте

На карте может отображаться различная информация.

Ограничения скорости *

*: Если система RSA не установлена.

Можно отобразить ограничение скорости дороги, по которой в настоящее время осуществляется движение.



A Отображает информацию о значке ограничения скорости и ограничение скорости на текущей дороге.

3D-здания

Здания могут отображаться на карте в 3-мерной проекции.



- Эта функция отображается на карте с 3D навигацией по направлению в масштабах до 50 м (м).

3D-ориентиры

Ориентиры могут отображаться на карте в 3-мерной проекции.



- Эта функция отображается на карте с 3D навигацией по направлению в масштабах до 50 м (м).

Камеры фиксации нарушений ПДД

Камеры фиксации нарушений ПДД можно отобразить в качестве значков на карте.

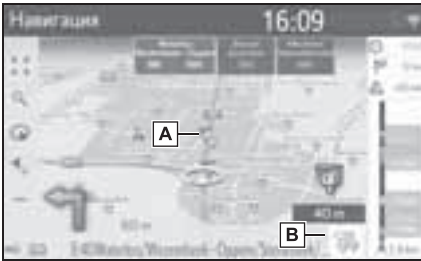

- A** Местоположение камер фиксации нарушений ПДД на карте.
- B** Отображает информацию о значке камеры фиксации нарушений ПДД и расстояние до камеры.

- Указанные выше элементы будут отображаться в зависимости от масштаба карты.
- Указанные выше элементы будут отображаться в зависимости от доступных картографических данных.
- Отображение указанных выше элементов можно выключить. (→стр. 110)

Значки POI

Отображение значков POI

















Значки POI (точки интереса), например, АЗС и рестораны, могут отображаться на экране карты. Их местоположение можно также настроить в качестве места назначения.









- Можно выбрать определенный тип значков POI, отображаемых на экране. (→стр. 112)









Список значков POI

► Общие

Значок	Наименование
	Библиотека
	Колледж/Университет
	Школа
	Туристическое бюро
	Кладбище, уполномоченный похоронного бюро
	Правительственное учреждение, учреждение, мэрия, муниципалитет
	Община
	Суд
	Церковь
	Жилое помещение, отель/мотель
	Аптека
	Конгресс-центр, выставочный центр
	Финансы, банк
	Банкомат
	Почта
	Бизнес, В. Компания, В. Общее, В. Производственное сооружение
	Медицина, врач, медицинская помощь





Значок	Наименование
	Амбулатория, больница/поликлиника
	Пожарная часть
	Полицейский участок
	Телефон-автомат, связь
	Стоматолог
	Ветеринар



► Дорожное движение

Значок	Наименование
	Автомобильный дилер/специалист по ремонту, СТО, ремонт общее, автомобильная мойка, шиномонтаж
	Автомобильный дилер
	Съезд с шоссе
	Аэропорт, вылет/прилет, аэродром, международный, внутренний
	Автобусный вокзал, автобусная остановка, перевозки, остановка общественного транспорта, транспорт общее
	Железнодорожный вокзал
	Пригородный поезд
	АЗС
	Прокат автомобилей, зданий, парковки







Значок	Наименование
	Паромный причал
	Парковка, открытая парковка, стоянка общее
	Парковочный гараж
	Открытая P. A. P+R
	Зона отдыха
	Организация автомобильного спорта, автомобильный клуб
	Грузчик, компания по перевозке мебели
	Дилер мотоциклов
	Toyota Branded
	Lexus Branded

► Клуб





Значок	Наименование
	Несколько POI
	Бар, ночная жизнь
	Развлечения, культурный центр, театр, музыкальный центр, концертный зал
	Кинотеатр
	Казино















Значок	Наименование
	Кафе/бар, кафе
	Ресторан, французский, бельгийский, китайский, немецкий, греческий, вегетарианский, фаст-фуд, гриль, морепродукты, сэндвич, стейк...

► Спорт

Значок	Наименование
	Спорт, спорт общее, спортивные мероприятия
	Поле для гольфа
	Гоночная трасса
	Стадион, спортивный центр, ипподром
	Водные виды спорта
	Боулинг
	Горнолыжные курорты

► Развлечения

Значок	Наименование
	Парк развлечений
	Винокурня
	Музей
	Шопинг, рынок, торговый центр, магазин при фабрике
	Магазин, универмаг, магазин с сервисом "на ходу"

Значок	Наименование
	Туристические достопримечательности, важные туристические достопримечательности
	Парк/район для отдыха и развлечений
	Яхтенная гавань, порт
	Кемпинг
	Продуктовый магазин
	Исторический памятник
	Стоянка для автоприцепов, кемпинг
	Книжный магазин
	Салон красоты
	Фотография
	Обувной магазин
	Винно-водочный магазин
	Одежда
	Химчистка и прачечная

Отображение информации о POI

- 1 Выберите требуемый значок POI на карте.



- Если несколько POI доступно для выбранного значка, выберите название POI из списка.



- 2 Проверьте, что отображается информация о POI.

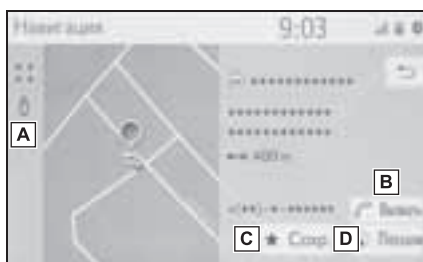

- A** Выберите, чтобы отобразить Street View. (→стр. 271)
- B** Выберите, чтобы вызвать зарегистрированный номер телефона. (→стр. 239)

- C** Выберите, чтобы зарегистрировать точку в списке избранного. (→стр. 105)
- D** Выберите, чтобы отобразить экран начала ведения по маршруту. (→стр. 92)

Дорожные сообщения

Дорожные сообщения, например, затрудненное движение, ДТП и закрытые дороги, отображаются на карте или в списке. Сведения о дорожном движении можно получать через радиотрансляцию или интернет.

Экран дорожных сообщений

- ▶ Значки дорожных сообщений на карте



- ▶ Список дорожных сообщений



Значок дорожных сообщений на карте

■ Отображение подробных дорожных сообщений

- 1 Выберите требуемый значок дорожного сообщения на карте.



- 2 Проверьте, что подробное дорожное сообщение отображается.



■ Список значков дорожных сообщений

Значок	Наименование
	Опасность (черный)
	Погода
	Плотный транспортный поток
	Дорожный затор
	ДТП
	Дорожные работы

Значок	Наименование
	Степень сужения дороги
	Крайне опасно (красный)
	Закрыто
	Информация

Список дорожных сообщений

- 1 Выберите на экране карты. (→стр. 66)
- 2 Выберите “Трафик”.
- 3 Выберите требуемую вкладку, чтобы выбрать список.

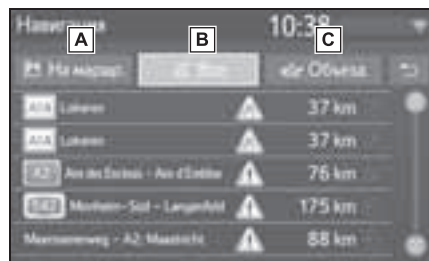

- Выберите, чтобы отобразить дорожные сообщения, связанные с настроенным маршрутом.
 - Выберите, чтобы отобразить все дорожные сообщения.
 - Выберите, чтобы отобразить дорожные сообщения и предупреждения, связанные с маршрутом объезда.
- Этот экран можно также отображать путем выбора строки дорожной информации, когда настроен маршрут. (→стр. 96)

- 4 Выберите требуемое дорожное сообщение.

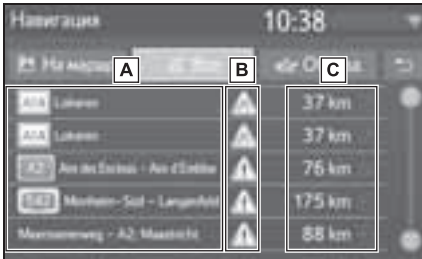

- A** Сегмент маршрута
Если сегмент маршрута недоступен, будет отображаться такая информация, как название улицы, название города, регион или страна.
- B** : Значок дорожного инцидента
 : Значок дорожного инцидента на маршруте
 : Значок дорожного инцидента, из-за которого выполняется объезд
- C** Расстояние до дорожного инцидента и направление от автомобиля

- 5 Проверьте, что подробное дорожное сообщение отображается.

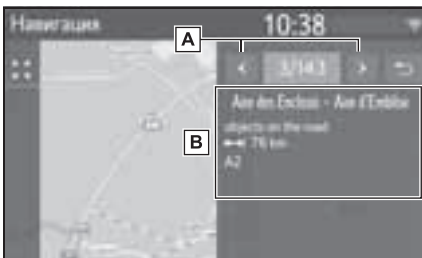

- A** Выберите, чтобы отобразить

предыдущее или следующее дорожное сообщение.

- B** Отображает подробности дорожных сообщений.

Операция поиска

Отображение экрана меню мест назначения

Поиск мест назначения можно выполнять на экране меню мест назначения.

- 1 Нажмите кнопку “MAP”.

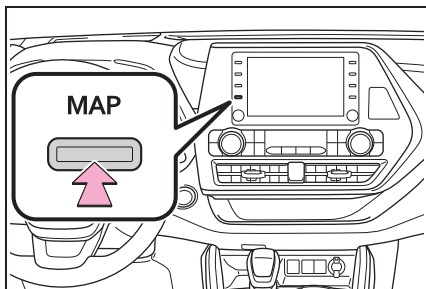

- 2 Выберите  на экране карты.
- 3 Проверьте, что отображается меню мест назначения.



- Существуют различные способы поиска места назначения.

Поиск из поля поиска

Место назначения можно выбрать путем ввода какого-либо термина для поиска.

Поиск найдет искомый термин в следующих базах данных:

- Избранное
- Выберите место назначения
- База данных POI
- Навигационная база данных (названия улиц, названия городов, названия стран)
- Телефонная книга из подключенного телефона

- 1 Отображение экрана меню мест назначения. (→стр. 70)

- Для изменения страны поиска выберите значок флага страны. (→стр. 83)

- 2 Введите требуемые искомые термины в поле поиска.

- Когда введены 3 или более символов, наилучшее совпадение будет отображаться в одном поле с результатами, под полем поиска.

- 3 Выберите “Поиск” или , чтобы показать список с результатами.

- Выберите , чтобы отобразить экран с подробностями. (→стр. 83)

- Список с результатами показывает до 5 страниц результатов. Больше результатов можно просмотреть, нажав на “Еще результаты” в конце списка.

- Каждый “Поиск POI через XX” приводит к поиску через другой поисковый сервис.

- Для получения подробных сведений о настройке онлайн-поиска: →стр. 278

Настройка страны для области поиска

- 1 Выберите значок флага страны.

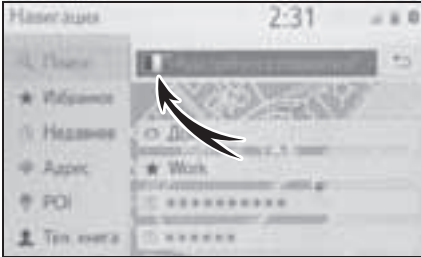

- 2 Введите требуемое название страны.
- 3 Выберите требуемую страну, когда отображается список со странами-кандидатами.

Просмотр экрана с подробностями

Если результатом является контакт, улица и номер дома, избранное или последнее место назначения, появится соответствующий экран с подробностями.

Все экраны с подробностями имеют кнопку “Поехали”, которая запускает вычисление маршрута и показывает экран вычисления маршрута.

- Если место назначения уже настроено, будут отображаться “Заменить”, “Добавить” и “Отмена”.

“Заменить”: Выберите, чтобы удалить существующее место(а) назначения и настроить новое.

“Добавить”: Выберите, чтобы добавить место назначения к текущему маршруту.

“Отмена”: Выберите, чтобы вернуться к текущему месту назначения.

- 1 Выберите требуемое



- 2 Проверьте, что отображается подробная информация о POI.

■ Если результатом является контакт, избранное, последнее место назначения или POI

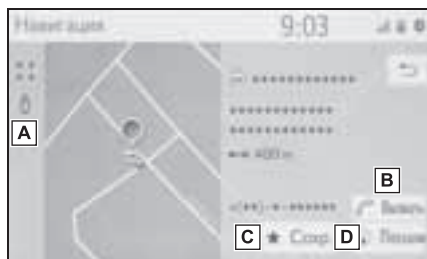

- A** Выберите, чтобы отобразить Street View.
- B** Выберите, чтобы вызвать номер телефона.
- C** Выберите, чтобы зарегистрировать запись в списке избранного.
- D** Выберите, чтобы отобразить экран начала ведения по маршруту. (→стр. 92)

■ Если результатом является улица и номер дома



- A** Выберите, чтобы отобразить Street View.
- B** Выберите, чтобы ввести номер дома.
- C** Выберите, чтобы ввести перекресток.



- D** Выберите, чтобы зарегистрировать запись в списке избранного.
- E** Выберите, чтобы отобразить экран начала ведения по маршруту. (→стр. 92)

Поиск по списку избранного

Выполните поиск места назначения и маршрута по списку избранного, сохраненного в системе навигации. Для использования этой функции требуется зарегистрировать запись. (→стр. 105)

- 1 Отображение экрана меню мест назначения. (→стр. 70)
- 2 Выберите “Избранное”.
- 3 Выберите требуемую запись.



- Выберите , чтобы отобразить и изменить информацию о записи. (→стр. 107)
 - Автоматическая навигация доступна только до 4 фиксированных избранных мест (дом, работа и 2 других избранных места). Когда включена автоматическая навигация,  включено.
-
- 4 главных избранных места (дом, работа и 2 любых избранных места) отображаются вверху списка.
 - Переданные POI и маршруты с внешнего устройства или сервера будут сохранены в списке. (→стр. 106)
 - Переданные маршруты помечаются специальным значком.
 - Список может содержать максимум 200 записей. По достижении максимального количества записей существующие записи избранного должны быть

удалены перед добавлением новых записей избранного.

Автоматическая навигация для регулярных поездок из пригорода и обратно

Эта функция автоматически получает информацию о дорожном движении на маршруте до зарегистрированных мест назначения. Когда вы начинаете движение на автомобиле в зарегистрированный дневной/временной интервал, система предложит настроить это место назначения автоматически.

- Вплывающее сообщение отображается, когда вы начинаете движение в зарегистрированный дневной/временной интервал.
- Автоматическая навигация доступна только до 4 избранных мест назначения (дом, работа и 2 других избранных).
- Для использования этой функции требуется зарегистрировать дневные/временные интервалы для мест назначения.

Когда место назначения не настроено

- ▶ Зарегистрированный дневной/временной интервал
- 1 Выберите “ОК”, чтобы начать ведение по маршруту.
- Если выбрано “Отмена”, появится последний активный экран.
- ▶ Зарегистрированный множественный дневной/временной интервал
- 1 Выберите требуемое место назначения, чтобы начать ведение по маршруту.



- Если выбрано , появится последний активный экран.

Когда место назначения настроено

- ▶ Зарегистрированный дневной/временной интервал
- 1 Выберите “Автоматическая навигация”, чтобы начать ведение по маршруту.
- Если выбрано “Продолжить”, продолжится активное ведение по маршруту.
- ▶ Зарегистрированный множественный дневной/временной интервал
- 1 Выберите “Автоматическая навигация”, чтобы начать ведение по маршруту.
- Если выбрано “Продолжить”, продолжится активное ведение по маршруту.
- 2 Выберите требуемое место назначения, чтобы начать ведение по маршруту.



- Если выбрано , появится последний активный экран.

Регистрация дневных/временных интервалов

Для использования автоматической навигации требуется зарегистрировать дневные/временные интервалы для мест назначения.

- 1 Выберите  требуемого места назначения.



- 2 Введите требуемую информацию о дне и времени для пригородных поездок.

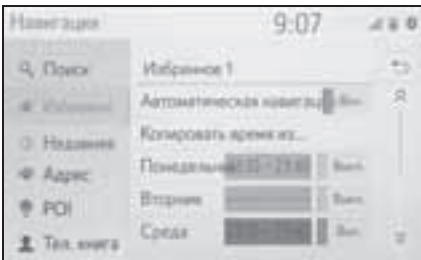



- Выберите "Автоматическая навигация", чтобы включить/выключить автоматическую навигацию.
- Выберите включить/выключить для включения/выключения настройки автоматической навигации для конкретных дней.
- Выберите "Копировать время из...", чтобы скопировать заданный временной интервал из одного дня во все остальные дни.

Поиск по последним местам назначения

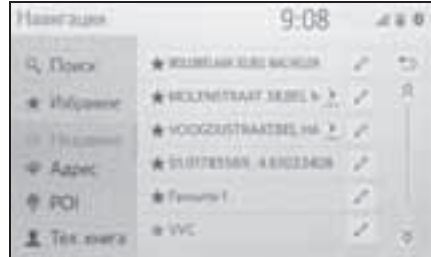
- 1 Отображение экрана меню мест назначения. (→стр. 70)
- 2 Выберите "Недавнее".
- 3 Выберите требуемую запись.



- Выберите , чтобы отобразить и изменить информацию о записи. (→стр. 107)
 - Выберите , чтобы зарегистрировать запись в списке избранного.
-
- Список может содержать максимум 100 записей. Когда достигнут максимум, самое старое место назначения удаляется.

Поиск по адресу

- 1 Отображение экрана меню мест назначения. (→стр. 70)
- 2 Выберите “Адрес”.
- 3 Выберите “Страна”, чтобы ввести требуемую страну.



- 4 Выберите “Город”, “Код” или “Улица”, чтобы ввести название города, почтовый индекс и название улицы.
 - 5 Выберите “Номер” или “Перекресток”, чтобы ввести номер дома или название перекрестка.
- Невозможно ввести номер дома и перекресток одновременно.
- 6 Выберите “Рассчитать”.

● Если введено уникальное название улицы (только 1 в стране), можно также выбрать “Рассчитать”. Если “Рассчитать” выбирается, только когда был введен “Город” или “Код”, начнется поиск маршрута, где центр города введен в качестве места назначения.

● Когда выбрано , введенные данные, кроме “Страна”, будут удалены.

Поиск по координатам

Гео-координаты можно ввести в формате DMS (Градусы°, Минуты', Секунды”) и в десятичном формате. Можно ввести только значения координат, которые могут потенциально существовать. Невозможные значения координат и их соответствующие сенсорные кнопки затеняются.

- 1 Выберите “Гео-координаты”.
- 2 Выберите “Градусы” или “Десятичные”.
- 3 Введите широту и долготу.

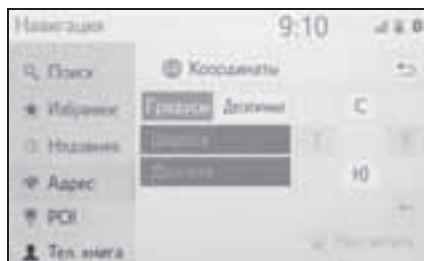

- 4 Выберите “Рассчитать”.

● Если настроено место назначения, расположенное не на дороге, будет проложен маршрут до точки на дороге, ближайшей к месту назначения.

● Если задано место назначения, достичь которого невозможно, на это укажет всплывающее окно.

Поиск по POI

Выполните поиск места назначения по базе данных POI в системе навигации.

Когда система навигации подключена к интернету, доступен веб-поиск.

- 1 Отображение экрана меню мест назначения. (→стр. 70)
- 2 Выберите “POI”.
- 3 Введите название POI и выберите “Поиск”.

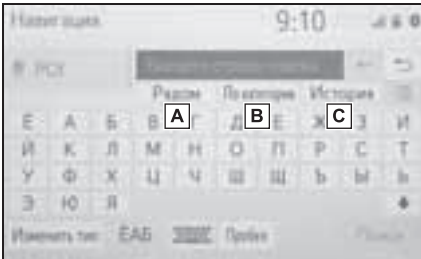

- A** Выберите, чтобы изменить зону поиска. (→стр. 90)
- B** Выберите, чтобы уменьшить количество категорий POI. (→стр. 90)
- C** Выберите, чтобы отобразить список ранее искомых слов. (→стр. 91)

- 4 Проверьте, что результаты поиска отображаются. Выберите требуемую POI.

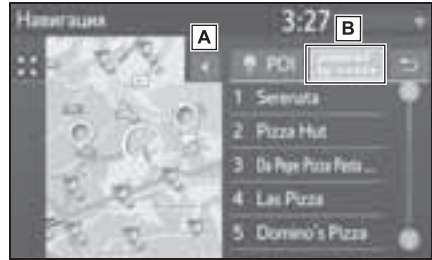

- A** Выберите, чтобы отобразить вид полного списка. Можно проверить расстояние до POI.
- B** Выберите, чтобы искать POI с помощью веб-поиска. При использовании веб-поиска в первый раз отображается вкладка “Онлайн”. Выберите вкладку “Онлайн”, чтобы настроить поисковый веб-сервер. Для получения подробных сведений о настройке онлайн-поиска: →стр. 275
- 5 Проверьте, что отображается подробная информация о POI. (→стр. 83) Затем выберите “Поехали”.

Выбор зоны поиска

- 1 Выберите “Рядом”, “В пункте назначения”, “Вдоль маршрута”, “В городе” или “Выбрать на карте” на экране POI.

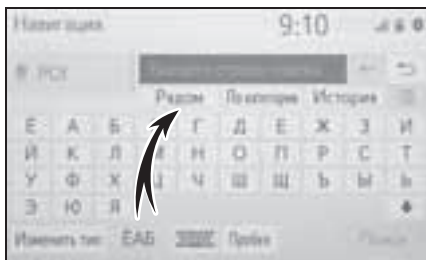

- Текст на этой кнопке всегда показывает текущие критерии поиска.
- 2 Выберите требуемый способ поиска.

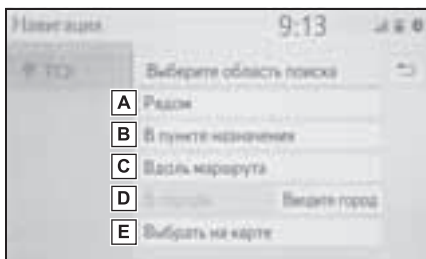

- Выберите, чтобы настроить поиск вокруг текущего местоположения.
- Выберите, чтобы настроить поиск вокруг места назначения.
- Выберите, чтобы настроить поиск вокруг текущего маршрута.
- Выберите, чтобы настроить поиск вокруг требуемого города.
- Выберите, чтобы настроить точку на карте.

- 3 Если доступен экран карты, выберите требуемую точку на карте.
- 4 Введите название POI и выберите “Поиск” или кнопку из списка.
- 5 Проверьте, что результаты поиска отображаются. Выберите требуемую POI.
- 6 Проверьте, что отображается подробная информация о POI. (→стр. 83) Затем выберите “Поехали”.

Поиск по категории

- 1 Выберите “По категории” на экране POI.



- 2 Выберите требуемую категорию и подкатегорию.

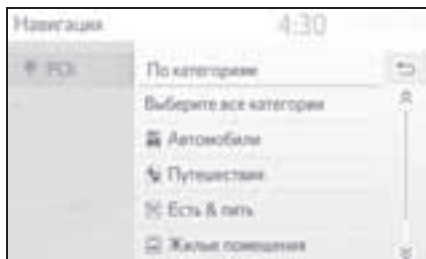

“Выбрать все категории”: Выберите, чтобы отобразить все категории POI.

- 3 Выберите требуемую POI.

- 4 Проверьте, что отображается подробная информация о POI.
(→стр. 83) Затем выберите “Поехали”.

Ввод ключевых слов из списка журнала

- 1 Выберите “История” на экране POI.

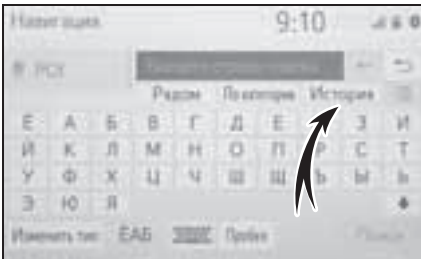

- 2 Выберите требуемое предыдущее искомое слово.



 : Выберите, чтобы удалить искомое слово.

- 3 Выберите “Поиск”.
- 4 Проверьте, что результаты поиска отображаются. Выберите требуемую POI.
- 5 Проверьте, что отображается подробная информация о POI.
(→стр. 83) Затем выберите “Поехали”.

Отображение сведений о POI онлайн

Когда отображаются результаты онлайн-поиска, появляются изображения на экране подробностей.

- 1 Выберите требуемую POI.
- 2 Проверьте, что отображается подробная информация о POI.
Затем выберите “Подробно”.



- 3 Выберите .

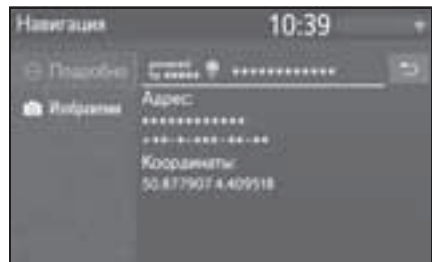

- При выборе кнопки Изображения отображаются до 6 изображений в качестве миниатюр на экране. При выборе миниатюры изображение увеличивается.
- 4 Выберите требуемую миниатюру.
- Кнопки предыдущая/следующая отображаются, только если имеется несколько изображений. Если изображение не может быть отображено в увеличенном виде, появится сообщение “Изображение не доступно”.

Поиск по телефонной книге

Перед использованием этой функции требуется подключить телефон с интерфейсом Bluetooth®.

Если контакт не имеет сохраненной информации об адресе, запись будет затенена.

- 1 Отображение экрана меню мест назначения. (→стр. 70)
- 2 Выберите “Тел. книга”.
- 3 Выберите требуемую запись.

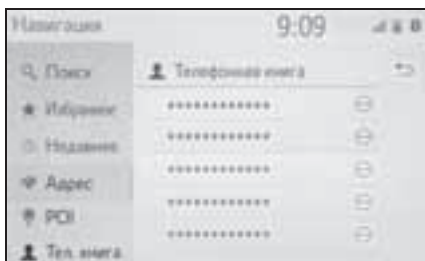

- Выберите , чтобы отобразить экран с подробностями. (→стр. 83)

Начало ведения по маршруту

Начало ведения по маршруту

Когда настроено место назначения, отображается обзор маршрута от текущего местоположения до места назначения.

В зависимости от навигационных настроек на экране будет отображаться один маршрут или его альтернативы. (→стр. 116)

- ▶ Экран с рекомендованным маршрутом



- ▶ Экран с альтернативными маршрутами



- Начальный экран ведения по маршруту отображается в формате 2D север вверху.

**ПРЕДУПРЕЖДЕНИЕ**

- Обязательно соблюдайте правила дорожного движения и учитывайте дорожные условия во время движения. Если на дороге заменен дорожный знак, в ведении по маршруту может отсутствовать информация об этом изменении.

Экран с рекомендованным маршрутом

Рекомендованный маршрут будет отображаться на карте.

- 1 Выберите “Пункт назн.”.

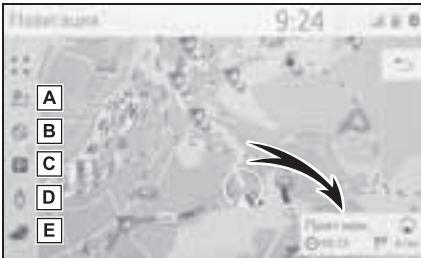

- Отображает информацию о месте назначения, например, расчетное время прибытия и расстояние.
- A** Выберите, чтобы отобразить способы вычисления трех маршрутов. Выберите требуемый элемент, чтобы отрегулировать предпочтения маршрута. (→стр. 94)
 - B** Выберите, чтобы отобразить критерии избегания. Выберите требуемый элемент, чтобы отрегулировать критерии избегания. (→стр. 94)
 - C** Выберите, чтобы отобразить информацию о парковках. Можно проверять местоположение парковок и наличие на них

свободных мест вокруг места назначения. (→стр. 272)

- D** Выберите, чтобы отобразить Street View. Можно просматривать изображения Street View места назначения. (→стр. 271)
 - E** Выберите, чтобы отобразить информацию о погоде. Можно проверить информацию о погоде вокруг разных мест. (→стр. 272)
-
- Можно выбрать предпочтения маршрута и критерии избегания. (→стр. 116)
 - Если “Пункт назн.” выбрано и удерживается, запустится демонстрационный режим. Выберите “Выход” на экране, чтобы завершить демонстрационный режим.

Регулировка типа маршрута

- 1 Выберите .
- 2 Выберите требуемый элемент, чтобы отрегулировать предпочтения маршрута.

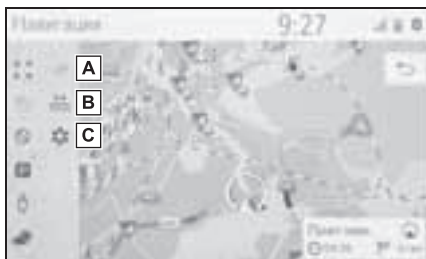

- A** Выберите, чтобы отобразить самый быстрый маршрут.
- B** Выберите, чтобы отобразить самый короткий маршрут к заданному месту назначения.
- C** Выберите, чтобы отобразить экономичный маршрут.
- Маршрут будет пересчитан и затем отобразится начальный экран ведения по маршруту.

Регулировка критериев избежания

- 1 Выберите .
- 2 Выберите элементы, которых следует избегать.

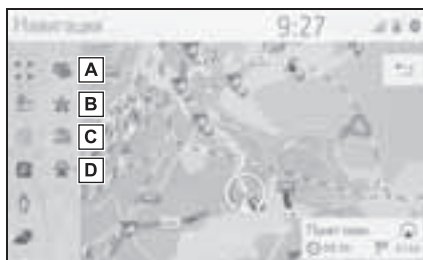

- A** Выберите, чтобы избежать платных дорог.
- B** Выберите, чтобы избежать шоссе.
- C** Выберите, чтобы избежать паромов/поездов.
- D** Выберите, чтобы избежать тоннелей.
- Маршрут будет пересчитан и затем отобразится начальный экран ведения по маршруту. Если возможный маршрут неоправданно длинный, система навигации предложит маршрут, включающий элементы, выбранные для избежания.
 - Можно выбрать критерии избегания по умолчанию. (→стр. 117)

Экран с альтернативными маршрутами

Три типа альтернативных маршрутов будут отображаться на карте.

- 1 Выберите один из трех типов альтернативного маршрута.
- Отображает информацию о месте назначения, например, расчетное время прибытия и расстояние.



- A** Выберите, чтобы отобразить критерии избежания. Выберите требуемый элемент, чтобы отрегулировать критерии избежания. (→стр. 94)
- B** Выберите, чтобы отобразить информацию о парковках. Можно проверять местоположение парковок и наличие на них свободных мест вокруг места назначения. (→стр. 272)
- C** Выберите, чтобы отобразить Street View. Можно просматривать изображения Street View места назначения. (→стр. 271)
- D** Выберите, чтобы отобразить информацию о погоде. Можно проверить информацию о погоде вокруг разных мест. (→стр. 272)
- Расчетное время прибытия и

расстояние всего маршрута будут отображаться в списке.

Ведение по маршруту

Экран ведения по маршруту

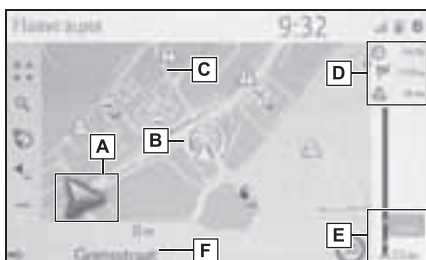

A Отображает расстояние до следующего поворота стрелкой, указывающей направление поворота. Когда выбран значок стрелки, последнее объявление навигации будет повторено.

B Текущее местоположение

C Маршрут ведения

D Отображает информацию о месте назначения, например, оставшемся времени поездки, расстоянии и информации с прогнозом о дорожном движении. Выберите, чтобы изменить отображение расчетного времени прибытия/оставшегося время поездки.

E Отображает дорожные события на маршруте. Отображаются оставшиеся длина и время задержки.

F Название текущей улицы или следующей улицы (при приближении к точке поворота)

Во время движения по автостраде

Во время движения по шоссе будет отображаться экран с информацией об автостраде.

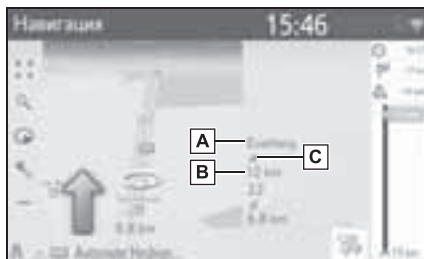

A Название съезда с шоссе/зоны отдыха.

B Расстояние от текущего местоположения до съезда с шоссе/зоны отдыха.

C POI, расположенные на автостраде или рядом со съездом с нее.

- Выберите требуемые POI, чтобы отобразить выбранную карту близости съезда.

- Выбрав кнопку внизу списка, можно вернуться к отображению ближайших съездов с шоссе/зон отдыха.

Указательные столбы*

*: Если данные доступны

При приближении к повороту указательный столб будет отображаться автоматически.

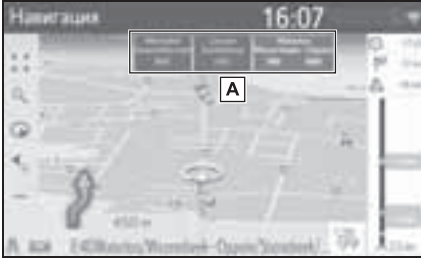

A Отображает информацию об указательных столбах.

Экран путепровода

При приближении к путепроводу изображения путепровода будут отображаться автоматически.

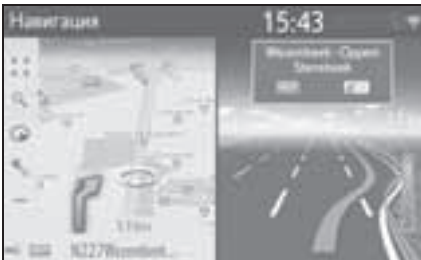

Рекомендованная полоса движения

При приближении к точке поворота рекомендованная полоса движения будет автоматически отображаться под картой.



A Отображает рекомендованную полосу движения

- Если автомобиль сходит с проложенного маршрута, маршрут будет пересчитан.
- Для некоторых зон дороги не полностью оцифрованы в нашей базе данных. Будьте внимательны при движении по маршруту с ведением.
- Отображение указанных выше элементов можно выключить. (→стр. 110)
- Автомобили с проекционным дисплеем: Когда включен проекционный дисплей, на ветровом стекле будут отображаться стрелки пошаговой навигации.

Голосовые указания

Голосовые подсказки предоставляют различные сообщения по мере приближения к перекрестку или другим точкам, где требуется маневрирование автомобиля. Громкость голосовых подсказок можно изменить.

- 1 Выберите .



- 2 Выберите требуемый элемент.

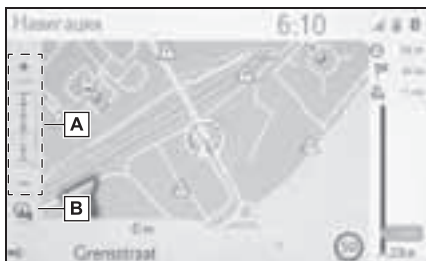

- A** Выберите, чтобы отрегулировать громкость голосовых подсказок.
- Звук голосовых подсказок будет включен после выбора соответствующей функции, пока звук выключен.
- B** Выберите, чтобы включить/выключить звук голосовых подсказок.
- Последнее объявление навигации можно повторить, выбрав значок голосовых подсказок или изменив громкость голосовых подсказок.

- Система голосовых подсказок может произносить неправильно или нечетко названия некоторых улиц из-за ограничений функции текст-в-речь.
- На автомагистралях, федеральных трассах или других шоссе с более высокими ограничениями скорости голосовые подсказки будут выполняться в более ранних точках, чем на городских улицах, чтобы обеспечить время для маневра автомобиля.
- Если система навигации не может правильно определить текущее местоположение автомобиля (в случаях слабого приема сигнала СИСТЕМЫ ГЛОБАЛЬНОГО ПОЗИЦИОНИРОВАНИЯ), голосовые подсказки могут передаваться рано или поздно.
- Громкость голосовых подсказок по умолчанию также можно изменить. (→стр. 62)



ПРЕДУПРЕЖДЕНИЕ

- Обязательно соблюдайте правила дорожного движения и учитывайте дорожные условия, особенно во время движения по дорогам IPD (дорогам, которые не полностью оцифрованы в нашей базе данных). В ведении по маршруту может не быть обновленной информации, например, направления движения по улице с односторонним движением.

Остановка ведения по маршруту

Когда ведение по маршруту более не требуется, например, когда вы знаете оставшуюся часть маршрута до места назначения, ведение по маршруту можно выключить.

- 1 Выберите ******* на экране карты.
(→стр. 66)
- 2 Выберите “Выкл. рук-во”.



Изменение маршрута

Отображение экрана изменения маршрута

Во время ведения по маршруту можно проверять и изменять маршрут до места назначения.

- 1 Выберите ******* на экране карты.
(→стр. 66)
 - 2 Выберите “Маршрут”.
 - 3 Выберите требуемые элементы для настройки.
- Когда место назначения настроено

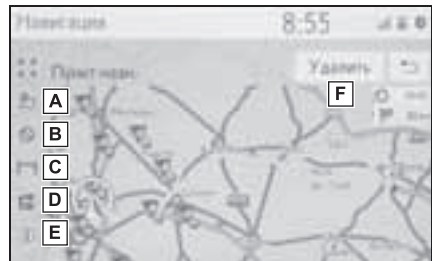

- Выберите, чтобы отобразить способы вычисления трех маршрутов. Выберите требуемый элемент, чтобы отрегулировать предпочтения маршрута. (→стр. 94)
- Выберите, чтобы отобразить критерии избежания. Выберите требуемый элемент, чтобы отрегулировать критерии избежания. (→стр. 94)
- Выберите, чтобы блокировать фиксированное расстояние на дороге впереди. Блокированный

маршрут будет помечен на карте.
(→стр. 102)

- D** Выберите, чтобы список поворотов до места назначения.
(→стр. 103)
- E** Выберите, чтобы отобразить информацию о месте назначения. Место назначения можно проверить и можно зарегистрировать текущее местоположение. (→стр. 101)
- F** Выберите, чтобы удалить место назначения. (→стр. 102)
- ▶ Когда настроены место назначения и промежуточные остановки





- A** Выберите, чтобы отобразить способы вычисления трех маршрутов. Выберите требуемый элемент, чтобы отрегулировать предпочтения маршрута. (→стр. 94)
- B** Выберите, чтобы отобразить критерии избегания. Выберите требуемый элемент, чтобы отрегулировать критерии избегания. (→стр. 94)
- C** Выберите, чтобы заблокировать фиксированное расстояние на

дороге впереди. Блокированный маршрут будет помечен на карте.
(→стр. 102)

- D** Выберите, чтобы список поворотов до места назначения.
(→стр. 103)
- E** Выберите, чтобы отобразить информацию о месте назначения. Место назначения можно проверить и можно зарегистрировать текущее местоположение. (→стр. 101)
- F** Выберите, чтобы отобразить информацию о месте назначения и промежуточных остановках. Можно проверить и изменить место назначения и промежуточные остановки.
(→стр. 101)

Отображение информации о месте назначения

- ▶ Когда место назначения настроено
- 1 Отобразите экран с информацией о маршруте. (→стр. 99)
 - 2 Выберите .
 - 3 Проверьте, что отображается информация о месте назначения.
- ▶ Когда место назначения не настроено
- 1 Выберите  на экране карты. (→стр. 66)
 - 2 Выберите “Информация”.
 - 3 Проверьте, что информация о текущем местоположении отображается.

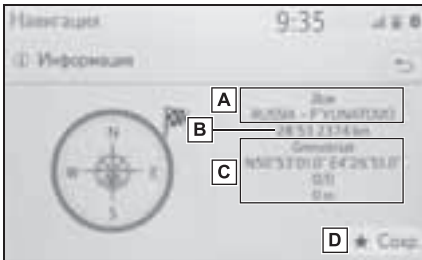

- A** Адрес места назначения *
- B** Время прибытия, оставшееся время и расстояние до места назначения *
- C** Информация о текущем местоположении
- D** Выберите, чтобы зарегистрировать текущее местоположение в списке

избранного.

- * Эта информация отображается, только если выполняется активное ведение по маршруту.

Изменение порядка промежуточных остановок

Если настроено более 1 места назначения, можно изменить порядок прибытия в места назначения.

- 1 Отобразите экран с информацией о маршруте. (→стр. 99)
- 2 Выберите “Спис. останов.”.
- 3 Перетащите требуемую промежуточную остановку до требуемого местоположения в списке.

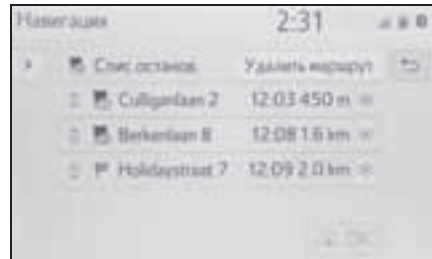

- 4 Выберите “ОК”.

 : Выберите, чтобы удалить промежуточную остановку. (→стр. 102)
 “Удалить маршрут”: Выберите, чтобы удалить все места назначения и промежуточные остановки в списке.

Удаление промежуточных остановок и места назначения

- ▶ Когда место назначения настроено
- 1 Отобразите экран с информацией о маршруте. (→стр. 99)
- 2 Выберите “Удалить”.
- ▶ Когда настроены место назначения и промежуточные остановки
- 1 Отобразите экран с информацией о маршруте. (→стр. 99)
- 2 Выберите “Спис. останов.”.
- 3 Выберите требуемой промежуточной остановки.
- 4 Выберите “Да”.

Блокировка дорожных сегментов

Во время ведения по маршруту можно изменить маршрут для объезда вокруг участка маршрута.

- 1 Отобразите экран с информацией о маршруте. (→стр. 99)
- 2 Выберите .
- 3 Выберите требуемое блокируемое расстояние для объезда.

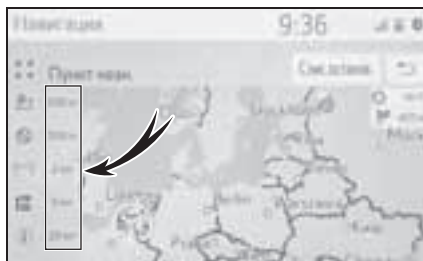

- Выберите “Отключить”, чтобы отменить заблокированную настройку.
- Блокированный маршрут будет помечен на карте.
- После объезда заблокированного маршрута, функция заблокированного маршрута автоматически выключится.

Отображение списка поворотов

- 1 Отобразите экран с информацией о маршруте. (→стр. 99)
- 2 Выберите .
- 3 Выберите требуемый элемент для отображения сегмента.

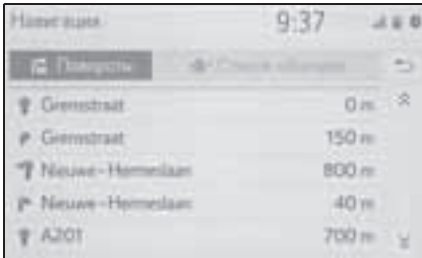

- Отображается указывающая стрелка, название улицы, расстояние до точки.
- 4 Проверьте, что отображаются подробности о сегменте.



“Объезд”: Выберите для объезда сегмента. (→стр. 103)

Настройка объезда

Объезд сегмента маршрута из списка поворотов

- 1 Отобразите список поворотов. (→стр. 103)
- 2 Выберите требуемый сегмент маршрута для объезда.

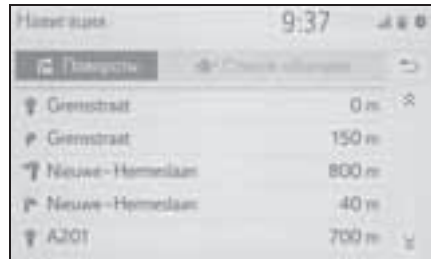

- 3 Выберите “Объезд”.



Отмена настройки объезда

- 1 Отобразите список поворотов. (→стр. 103)
- 2 Выберите “Список объездов”.

- 3 Проверьте, что отображается список объездов. Выберите требуемый сегмент маршрута.



- 4 Выберите “Объезд отк”, чтобы отменить настройку объезда.



Динамическое изменение маршрута согласно дорожным сообщениям

Эта функция автоматически или вручную изменяет маршруты, когда принимаются дорожные сообщения по маршруту ведения.

Настройки динамического изменения маршрута можно изменить. (→стр. 116)

Автоматическое изменение маршрута

Когда принимаются дорожные сообщения по маршруту ведения, маршрут автоматически изменяется.

- На экране отображается всплывающее сообщение. Маршрут будет пересчитан автоматически.

Изменение маршрута вручную

Когда принимаются дорожные сообщения маршрута ведения, выберите вручную, изменять маршруты или нет.

- 1 На экране отображается всплывающее сообщение. Выберите “Показать объезд”, чтобы отобразить маршрут объезда на карте.
- Выберите “Игнорировать”, чтобы вернуться на предыдущий экран.
- 2 Выберите “Объезд”.
 - Выберите “Игнорировать”, чтобы вернуться на предыдущий экран.

Регистрация записи

Избранные точки и маршруты на карте можно регистрировать в списке избранного. Можно зарегистрировать до 200 записей.

Отображение списка избранного

- 1 Отображение экрана меню мест назначения. (→стр. 70)
- 2 Выберите “Избранное”.
- 3 Проверьте, что отображается список избранного.



- 4 главных избранных места (дом, работа и 2 любых избранных места) отображаются вверху списка.

Создание новой записи

- 1 Отобразите список избранного. (→стр. 105)
- 2 Выберите “Добавить новый...”.
- 3 Выберите требуемый способ поиска требуемого местоположения.

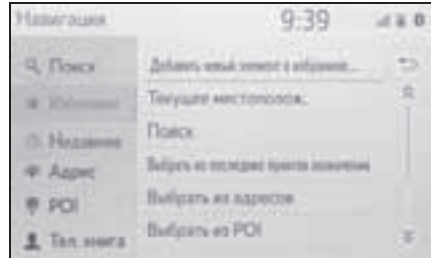

- 4 Введите имя записи и затем выберите “ОК”.
- 5 Проверьте, что запись зарегистрирована в списке избранного.

Регистрация фиксированного избранного места назначения

4 главных избранных места (дом, работа и 2 любых избранных места) отображаются вверху списка.

Автоматическая навигация доступна для 4 избранных мест назначения.

- 1 Отобразите список избранного.
(→стр. 105)
- 2 Выберите “Дом”, “Рабочий”, “Избранное 1” и “Избранное 2”, если еще не зарегистрировано.



- 3 Выберите “Да”, если появляется экран подтверждения.
- 4 Выберите требуемый способ ввода местоположения.

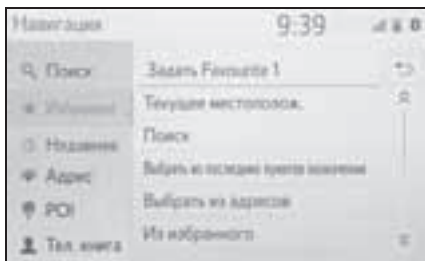

Передача POI и маршрутов через USB-накопитель

POI и маршруты, зарегистрированные на интернет-портале Toyota, можно передавать через USB-накопитель. Они будут сохранены в списке избранного.

- 1 Откройте крышку и подключите устройство.

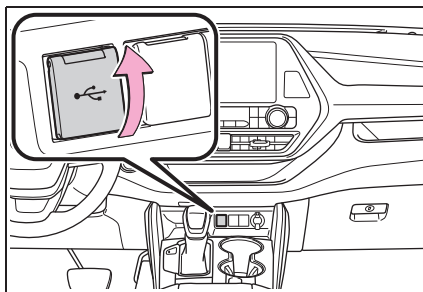

- 2 Выберите “Да”, когда появляется экран подтверждения.
- 3 Проверьте, что строка хода выполнения отображается во время загрузки данных.
 - Для отмены этой функции выберите “Отмена”.
 - Экран подтверждения отображается, когда операция завершена.
- 4 Проверьте, что запись зарегистрирована в списке избранного.

Загрузка POI и маршрутов через интернет

POI и маршруты, зарегистрированные на интернет-портале Toyota, можно загружать через интернет. Они будут сохранены в списке избранного.

Для получения подробных сведений о загрузке POI и маршрутов: →стр. 269

Изменение информации о записи

Изменение информации о записи

- 1 Отображение экрана меню мест назначения. (→стр. 70)
- 2 Выберите “Избранное” или “Недавнее”.
- 3 Выберите  требуемой записи.

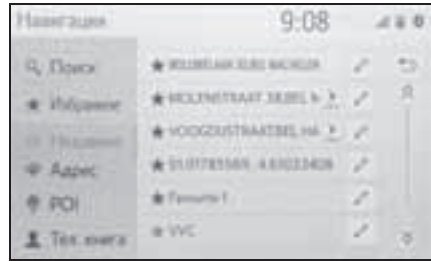

- 4 Выберите требуемый элемент.
 - ▶ Записи в списке избранного (Место назначения)

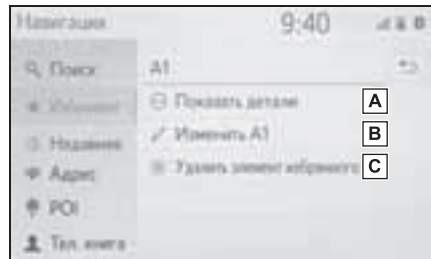

- A** Выберите, чтобы отобразить подробную информацию о записи. (→стр. 108)
- B** Выберите, чтобы изменить имя/адрес записи.
- C** Выберите, чтобы удалить запись.

- ▶ Записи в списке избранного (Маршрут)

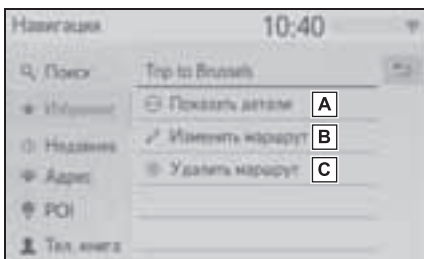

- A** Выберите, чтобы отобразить подробную информацию о записи. (→стр. 108)
 - B** Выберите, чтобы изменить маршрут. (→стр. 108)
 - C** Выберите, чтобы удалить запись.
- ▶ Записи в последних местах назначения

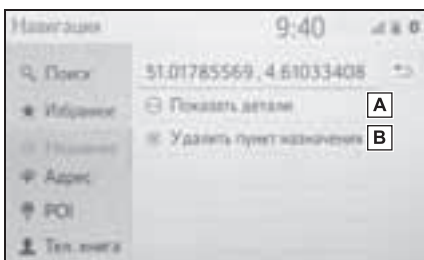

- A** Выберите, чтобы отобразить подробную информацию о записи. (→стр. 108)
- B** Выберите, чтобы удалить запись.

Отображение подробной информации о записи

- 1 Отобразите экран параметров записи. (→стр. 107)
- 2 Выберите “Показать детали”.
- 3 Проверьте подробную информацию о записи.



- Адрес будет помечен на карте.

Изменение маршрута

- 1 Отобразите экран параметров записи. (→стр. 107)
- 2 Выберите “Изменить маршрут”.
- 3 Выберите  требуемой записи.

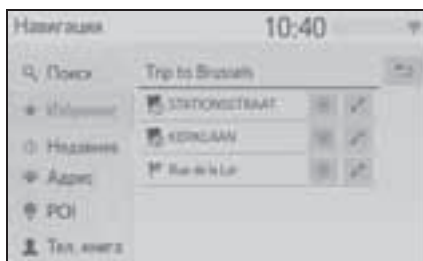

-  : Выберите, чтобы удалить место назначения и промежуточную остановку.

4 Выберите требуемый элемент.

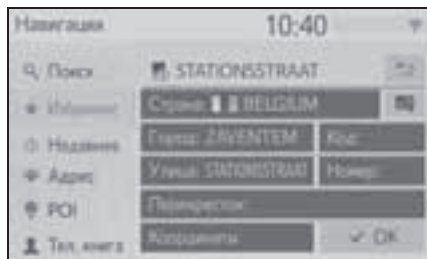

Настройки карты

Отображение экрана карты настроек карты

- 1 Нажмите кнопку "SETUP".

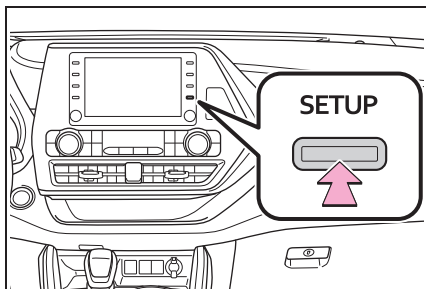

- 2 Выберите "Навигация".
- 3 Выберите "Карта".

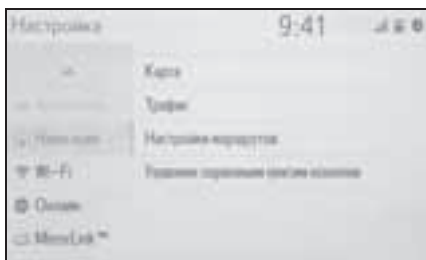

- 4 Выберите требуемый элемент для настройки.

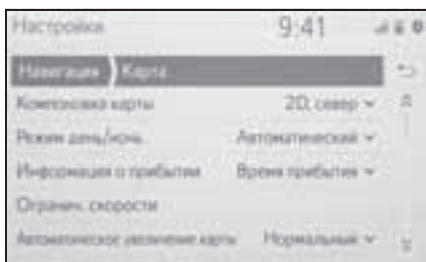

Экран настроек карты

- "Компоновка карты"

Выберите, чтобы изменить схему карты на 3D навигация по направлению, 2D навигация по направлению или 2D север вверху.

- "Режим день/ночь"

Выберите, чтобы изменить яркость экрана карты. (→стр. 111)

- "Информация о прибытии"

Выберите, чтобы выключить или отобразить информацию о прибытии или сведения об оставшейся поездке.

- "Огранич. скорости"

Выберите, чтобы включить/выключить информацию об ограничении скорости. (→стр. 112)

- "Автоматическое увеличение карты"

Выберите, чтобы изменить уровень автоматического увеличения масштаба карты при приближении к участку, требующего осторожности.

- "POI на карте"

Выберите, чтобы настроить отображаемые категории значков POI. (→стр. 112)

- "Показывать стрелку навигации"

Выберите, чтобы включить/выключить стрелки ведения по маршруту. (→стр. 96)

- "Показать название улицы"

Выберите, чтобы включить/выключить отображение названия текущей или следующей улицы. (→стр. 96)

- "Показ. 3D-здания"

Выберите, чтобы включить/выключить отображение строений 3D. (→стр. 74)

- "Показывать

достопримечательности в

формате 3D”

Выберите, чтобы включить/выключить отображение ориентиров 3D. (→стр. 74)

- “Показывать указатели”

Выберите, чтобы включить/выключить отображение указательных столбов. (→стр. 97)

- “Показывать перекрестки”

Выберите, чтобы включить/выключить отображение вида перекрестка. (→стр. 97)

- “Показывать рекомендации по выбору полосы”

Выберите, чтобы включить/выключить отображение рекомендованной полосы движения. (→стр. 97)

- “Показывать шкалу дорожного движения”

Выберите, чтобы включить/выключить отображение строки дорожной информации. (→стр. 96)

- “Показывать значки дорожного движения”

Выберите, чтобы включить/выключить отображение значков дорожных сообщений. (→стр. 79)

- “Показывать камеры контроля за скоростью движения”

Выберите, чтобы включить/выключить отображение значков камер фиксации нарушений ПДД. (→стр. 75)

- “Использовать онлайн скор. камеры”

Выберите, чтобы обеспечить использование онлайн-данных для демонстрации значков камер фиксации нарушений ПДД.

- “Сохранить недавний маршрут”

Выберите, чтобы отобразить след навигационных цепочек на карте.

- “Показать режим автострады”

Выберите, чтобы включить/выключить режим автострады. (→стр. 96)

- “Сведения о стране”

Эта функция переходит на другой экран, где можно:

- Включить/выключить экран с информацией о стране при пересечении границы.
- См. информацию о любой стране в базе данных.

Дневной/ночной режим

- 1 Отобразите экран настроек карты. (→стр. 110)
- 2 Выберите “Режим день/ночь”.
- 3 Выберите требуемый элемент.

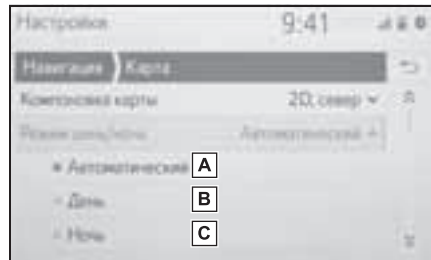

A Выберите, чтобы переключить экран карты на дневной или ночной режим в зависимости от положения выключателя фар головного света.

B Выберите, чтобы всегда отображать экран карты в дневном режиме.

C Выберите, чтобы всегда отображать экран карты в ночном режиме.

Ограничения скорости

- 1 Отобразите экран настроек карты. (→стр. 110)
- 2 Выберите “Огранич. скорости”.
- 3 Выберите требуемый элемент.

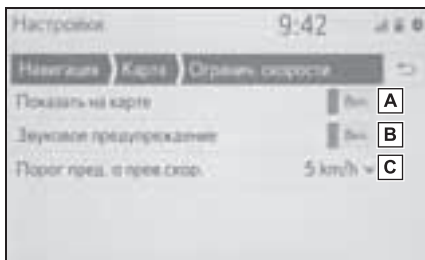

- A** Выберите, чтобы отобразить ограничения скорости на карте.
- B** Выберите, чтобы принимать звуковое предупреждение, если ограничение скорости будет превышено на определенный диапазон.
- C** Выберите, чтобы настроить порог срабатывания предупреждения о скорости.

POI на карте

- 1 Отобразите экран настроек карты. (→стр. 110)
- 2 Выберите “POI на карте”.
- 3 Выберите требуемые категории POI.

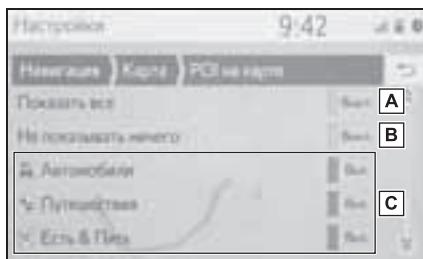

- A** Выберите, чтобы отобразить все категории.
- B** Выберите, чтобы скрыть все значки.
- C** Выберите, чтобы отобразить основные категории и подкатегории.

Информация о стране

- 1 Отобразите экран настроек карты. (→стр. 110)
- 2 Выберите “Сведения о стране”.
- 3 Выберите требуемый элемент.

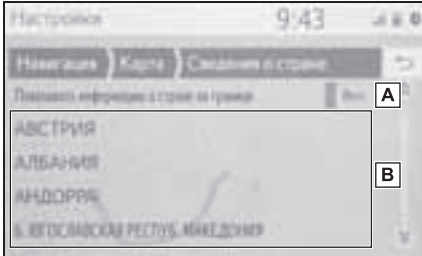

- A** Выберите, чтобы включить/выключить отображение информации о стране, когда автомобиль пересекает границу.
- B** Выберите, чтобы отобразить информацию о стране.

Настройки дорожных сообщений

Отображение экрана настроек дорожных сообщений

- 1 Нажмите кнопку “SETUP”.

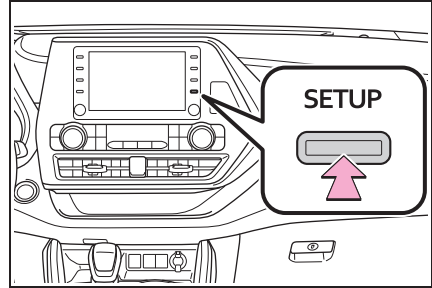

- 2 Выберите “Навигация”.
- 3 Выберите “Трафик”.
- 4 Выберите требуемый элемент для настройки.

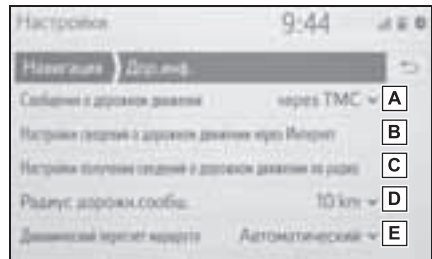

- A** Выберите, чтобы изменить способ приема дорожных сообщений. (→стр. 114)
- B** Выберите, чтобы изменить настройки приема дорожных сообщений по интернету. (→стр. 114)
- C** Выберите, чтобы настроить настройку TMC (канал дорожных

сообщений). (→стр. 115)

- D** Выберите, чтобы настроить радиус для отображения дорожных сообщений. (→стр. 115)
- E** Выберите, чтобы настроить способ динамического изменения маршрута. (→стр. 116)

Способ приема дорожных сообщений

- 1 Отобразите экран настроек дорожных сообщений. (→стр. 113)
- 2 Выберите “Сообщения о дорожном движении”.
- 3 Выберите требуемый элемент.

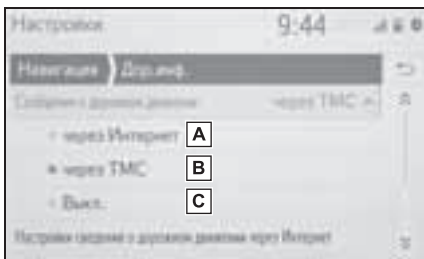

- A** Выберите, чтобы принимать дорожные сообщения по интернету.
- B** Выберите, чтобы принимать дорожные сообщения через TMC (канал дорожных сообщений).
- C** Выберите, чтобы не принимать дорожные сообщения.

Настройка приема дорожных сообщений по интернету

- 1 Отобразите экран настроек дорожных сообщений. (→стр. 113)
- 2 Выберите “Настройки сведений о дорожном движении через Интернет”.
- 3 Выберите требуемый элемент.



- A** Выберите, чтобы настроить частоту обновления сообщений о движении внутри вашей страны по интернету.
- B** Выберите, чтобы изменить способ приема дорожных сообщений, когда автомобиль находится за пределами родной страны.

Настройка приема дорожных сообщений по TMC

- 1 Отобразите экран настроек дорожных сообщений. (→стр. 113)
- 2 Выберите “Настройки получения сведений о дорожном движении по радио”.
- 3 Выберите требуемый элемент.

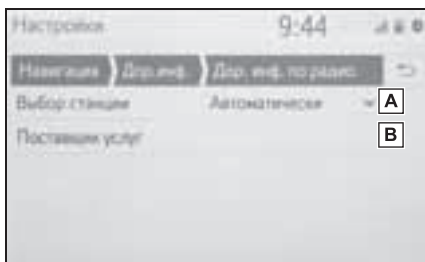

- A** Выберите, чтобы изменить настройки приема радиостанции FM на автоматический или ручной.
- B** Радиостанция обеспечивает пользователю ручной выбор предпочтительной TMC-станции из списка доступных станций.

Настройка фильтра радиуса

- 1 Отобразите экран настроек дорожных сообщений. (→стр. 113)
- 2 Выберите “Радиус дорожн.сообщ.”.
- 3 Выберите требуемый радиус.

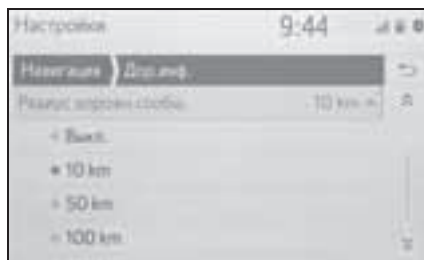

- Эта настройка предназначена для вычисления маршрута. Во время вычисления учитываются только дорожные сообщения в пределах радиуса.

Настройка способа динамического изменения маршрута

- 1 Отобразите экран настроек дорожных сообщений. (→стр. 113)
- 2 Выберите “Динамический пересчет маршрута”.
- 3 Выберите требуемый элемент.

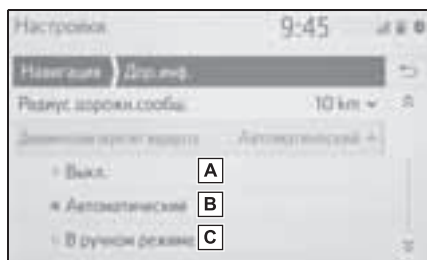

- A** Выберите, чтобы выключить изменение маршрута, когда принимаются дорожные сообщения по маршруту ведения.
- B** Выберите, чтобы изменять маршрут автоматически. Маршрут автоматически изменяется, когда принимаются дорожные сообщения маршрута ведения.
- C** Выберите, чтобы изменять маршрут вручную. Когда принимаются дорожные сообщения по маршрута ведения, выберите вручную, изменять маршруты или нет.

Настройки предпочтений маршрута

Отображение экрана предпочтений маршрута

- 1 Нажмите кнопку “SETUP”.

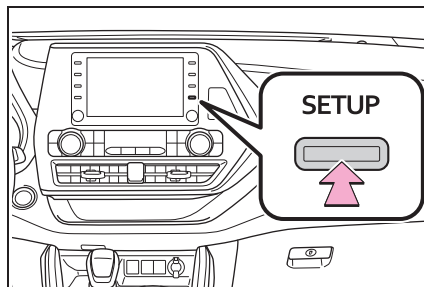

- 2 Выберите “Навигация”.
- 3 Выберите “Настройки маршрутов”.
- 4 Выберите требуемый элемент для настройки.

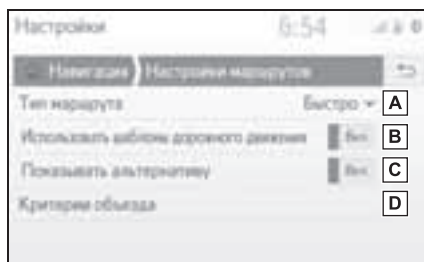

- A** Выберите, чтобы изменить тип рекомендованного маршрута на самый быстрый маршрут, самый короткий маршрут или экологичный маршрут.
- B** Выберите, чтобы использовать журнал дорожной информации в вычислении маршрута.
- C** Выберите, чтобы отобразить 3

маршрута (самый быстрый, самый короткий и экологичный) на карте после вычисления маршрута. (→стр. 92)

- D** Выберите, чтобы настроить критерии избегания по умолчанию для вычисления маршрута. (→стр. 117)

Настройка критериев избегания для вычисления маршрута

- 1 Отобразите экран навигационных настроек. (→стр. 116)
- 2 Выберите “Критерии объезда”.
- 3 Выберите элементы, которых следует избегать.

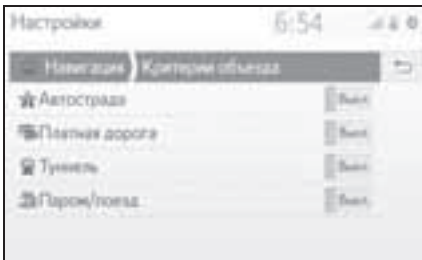

Отображение экрана для управления сохраненными местами назначения

- 1 Нажмите кнопку “SETUP”.
- 2 Выберите “Навигация”.
- 3 Выберите “Управление сохраненными пунктами назначения”.
- 4 Выберите требуемый элемент.

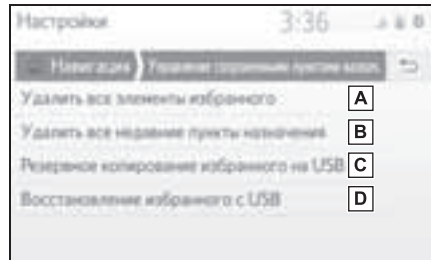

- A** Выберите, чтобы удалить все избранное.
- B** Выберите, чтобы удалить все последние места назначения.
- C** Избранное системы навигации будет отправлено на подключенный USB-накопитель.
- D** Резервная копия избранного, сохраненная на USB-накопителе, будет загружена в список избранного в системе навигации.

GPS (система глобального позиционирования)

Эта система навигации рассчитывает текущее местоположение, используя сигналы от спутника, различные сигналы автомобиля, картографические данные и т.д. Однако точное положение может не отображаться в зависимости от условий приема спутниковых сигналов, конфигурации дороги, состояния автомобиля и других обстоятельств.

Ограничения системы навигации

Система глобального позиционирования (GPS), разработанная и используемая Министерством обороны США, обеспечивает определение точного местоположения, обычно с использованием как минимум 4 или более спутников, а в некоторых случаях - 3 спутников. СИСТЕМА ГЛОБАЛЬНОГО ПОЗИЦИОНИРОВАНИЯ имеет определенный уровень погрешности. Хотя система навигации компенсирует ее большую часть времени, иногда возможны погрешности позиционирования до 100 м (м). Как правило, ошибки положения устраняются в течение нескольких секунд.

Возможно наличие физических препятствий для сигнала СИСТЕМЫ ГЛОБАЛЬНОГО ПОЗИЦИОНИРОВАНИЯ, из-за которых определение положения

автомобиля на экране карты будет неточным. Туннели, высотные здания, грузовые автомобили или даже предметы, размещенные на приборной панели, могут служить препятствиями для сигналов СИСТЕМЫ ГЛОБАЛЬНОГО ПОЗИЦИОНИРОВАНИЯ.

Возможны перерывы в передаче сигналов спутниками СИСТЕМЫ ГЛОБАЛЬНОГО ПОЗИЦИОНИРОВАНИЯ из-за ремонта или профилактических работ.

Даже если система навигации принимает четкие сигналы СИСТЕМЫ ГЛОБАЛЬНОГО ПОЗИЦИОНИРОВАНИЯ, положение автомобиля может отображаться неточно или в некоторых случаях может отображаться неправильное ведение по маршруту.



УВЕДОМЛЕНИЕ

- Тонировка стекол является препятствием для сигналов СИСТЕМЫ ГЛОБАЛЬНОГО ПОЗИЦИОНИРОВАНИЯ. В состав большинства тонировочных пленок стекла входит металл, который вызывает помехи при приеме сигнала GPS-антенной в приборной панели. Использование тонировки стекол на автомобилях, оснащенных системами навигации, не рекомендуется.
- Определение текущего местоположения может быть неточным в следующих случаях:
 - При движении по Y-образному участку дороги с поворотами под острым углом.
 - При движении по извилистой дороге.
 - При движении по дороге, вызывающей пробуксовку, например, по дороге, покрытой песком, гравием, снегом и т.д.
 - При движении по длинной прямой дороге.

- Если автострада и улицы располагаются параллельно.
 - После переправы на пароме или транспортировки на эвакуаторе.
 - Когда выполняется поиск длинного маршрута при движении с высокой скоростью.
 - При движении без правильной настройки калибровки текущего местоположения.
 - После повторного изменения направления при движении вперед или назад или при развороте на поворотной платформе на парковке.
 - При выезде с крытого паркинга или парковочного гаража.
 - Если установлен каркас для съемной крыши.
 - При движении с установленными цепями противоскольжения.
 - Если шины изношены.
 - После замены шины или шин.
 - При использовании шин, которые не соответствуют заводским спецификациям по размеру.
 - Если давление в любой из 4 шин неправильное.
 - Введение по маршруту может быть неправильным в следующих случаях:
 - При повороте на перекрестке вне предписанного ведения по маршруту.
 - Если настроено более 1 места назначения, но какое-либо из них пропущено, функция автоматического изменения маршрута отобразит маршрут, возвращающийся в место назначения на предыдущем маршруте.
 - При повороте на перекрестке, для которого отсутствует ведение по маршруту.
 - При проезде через перекресток, для которого отсутствует ведение по маршруту.
 - Во время автоматического изменения маршрута ведение по маршруту может быть недоступно для следующего поворота направо или налево.
 - При движении с высокой скоростью время выполнения автоматического изменения маршрута может быть увеличено. При автоматическом изменении маршрута может отображаться маршрут объезда.
 - После автоматического изменения маршрута маршрут не может быть изменен.
 - Если отображается или объявляется ненужный разворот.
 - Если местоположение имеет несколько названий, и система объявляет 1 или несколько из них.
 - Когда поиск маршрута невозможен.
 - Если маршрут до места назначения включает гравийные, грунтовые дороги или проезды, ведение по маршруту может не отображаться.
 - Точка места назначения может быть указана на противоположной стороне улицы.
 - Если на части маршрута действуют правила движения, запрещающие въезд автомобиля в определенное время суток, время года или по другим причинам.
 - Данные о дороге и картографические данные, сохраненные в системе навигации, могут быть неполными, или их версия может быть устаревшей.
-
- В этой системе навигации используются данные перестановки шин; она предусматривает работу с предписанными заводом шинами для данного автомобиля. Установка шин, которые отличаются от оригинальных по диаметру, может вызвать неточность определения текущего местоположения. Давление в шинах также влияет на диаметр шин, поэтому давление во всех 4 шинах должно быть правильным.

Обновления навигационной базы данных

Навигационная база данных, которая содержит системное программное обеспечение, картографические данные и т.д., может обновляться с помощью USB-накопителя или Интернета.

Для получения дополнительных сведений обратитесь к дилеру Toyota или см. интернет-портал Toyota (www.my.toyota.eu).

Обновление навигационной базы данных

Использование USB-накопителя

- 1 Откройте крышку и подключите USB-устройство с новыми файлами навигационной базы данных.

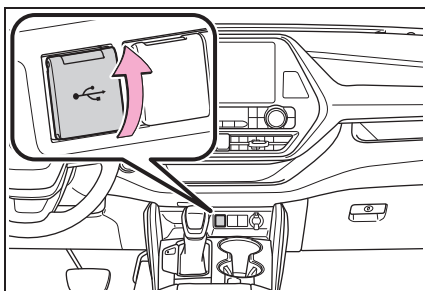

- 2 Выберите "Да", чтобы обновить.
 - 3 Введите код активации, если требуется.
- Если код активации недействителен, навигационная база данных не будет обновлена.

- 4 Убедитесь, что двигатель работает, и выберите "Подтв.", чтобы продолжить процесс обновления.
 - На экране отобразится окно с информацией о ходе процесса обновления, далее последует подтверждение успешного обновления базы данных.
 - 5 После соответствующего напоминания извлеките USB-устройство. Это приведет к перезагрузке системы навигации и завершению процесса обновления.
-
- Обновление может выполняться неправильно в следующих случаях:
 - Если система навигации выключается до завершения обновления
 - Если USB-устройство извлекается до завершения обновления
 - Время, требуемое для завершения процесса обновления, зависит от размера данных.

Использование Интернета

- 1 Нажмите кнопку "SETUP".

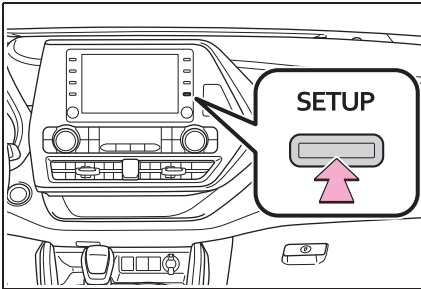

- 2 Выберите "Онлайн".
 - 3 Выберите "Toyota online".
 - 4 Выберите "Обновление карты".
 - 5 Выберите "Проверить сейчас".
 - 6 Выберите "Да".
- После установки и перезапуска пользователь может открыть меню информации об обновлении карты и получить сведения о текущей версии и обновленных регионах.

- 4-1. Основные операции**
 - Краткий справочник 124
 - Некоторые основные функции
..... 125
- 4-2. Эксплуатация радио**
 - AM-/FM-радио 130
- 4-3. Работа с носителями**
 - USB-накопитель 133
 - iPod/iPhone
(Apple CarPlay)..... 136
 - Android Auto 138
 - Аудиосистема с интерфейсом
Bluetooth® 139
 - Miracast® 144
- 4-4. Органы дистанционного
управления
аудио/видеосистемой**
 - Переключатели на рулевом
колесе 147
- 4-5. Настройка**
 - Настройки аудиосистемы.... 148
- 4-6. Советы по работе с
аудио/видеосистемой**
 - Информация об эксплуатации
..... 149

Краткий справочник

Обзор функций

Экран управления аудио можно открыть следующими способами:

▶ С кнопки “AUDIO”

1 Нажмите кнопку “AUDIO”.

▶ С кнопки “MENU”

1 Нажмите кнопку “MENU”, затем выберите “Аудио”.

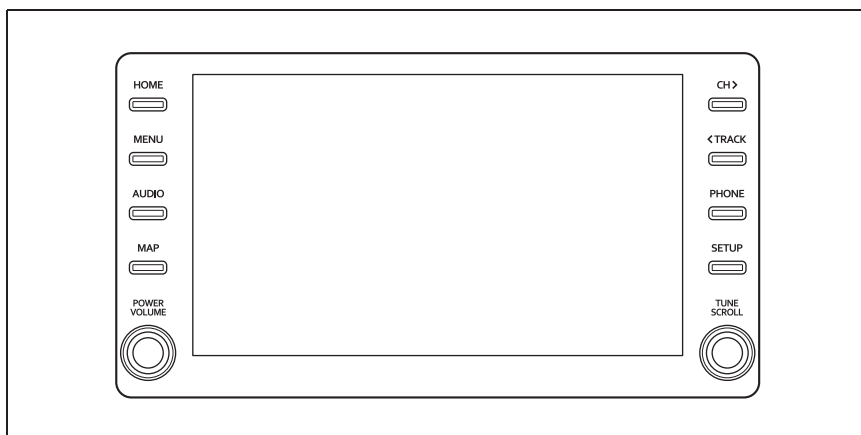

- Использование радио (→стр. 130)
- Воспроизведение с USB-накопителя (→стр. 133)
- Воспроизведение iPod/iPhone (Apple CarPlay*) (→стр. 136)
- Использование Android Auto* (→стр. 138)
- Воспроизведение с устройства с интерфейсом Bluetooth® (→стр. 139)
- Использование Miracast® (→стр. 144)
- Использование переключателей аудиосистемы на рулевом колесе (→стр. 147)
- Настройки аудиосистемы (→стр. 148)

*: Эта функция недоступна в некоторых странах или регионах.

Некоторые основные функции

В этом разделе описаны некоторые основные функции аудио/видеосистемы. Некоторая информация может не относиться к вашей системе.

Ваша аудио-/видеосистема работает, когда замок запуска двигателя находится в положении ACC или ON.



УВЕДОМЛЕНИЕ

- Во избежание разряда аккумуляторной батареи не оставляйте аудио/видеосистему включенной дольше, чем необходимо, когда двигатель не работает.

Включение и выключение системы

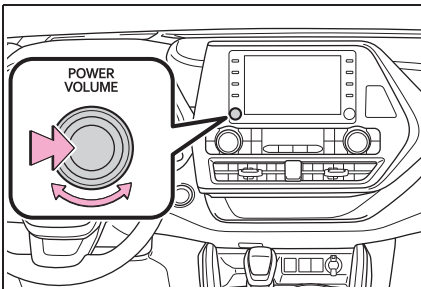

Ручка “POWER VOLUME”: Нажмите, чтобы включить и выключить аудио-/видеосистему. Система включается в последнем использованном режиме. Поверните эту ручку, чтобы отрегулировать громкость.

Выбор аудиисточника

- 1 Нажмите кнопку “AUDIO”.

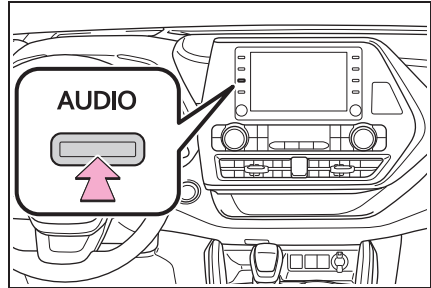

- 2 Выберите “Источник” или нажмите кнопку “AUDIO” еще раз.
- 3 Выберите требуемый источник.

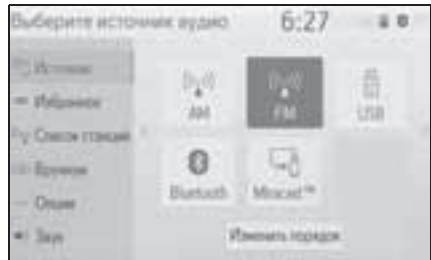

- Затененные сенсорные кнопки не могут быть использованы.
- При наличии двух страниц выберите  или , чтобы сменить страницу.
- Когда установлено соединение Apple CarPlay/Android Auto, некоторые функции системы, например, перечисленные ниже, будут заменены аналогичной функцией Apple CarPlay/Android Auto или будут недоступны *:
 - iPod (воспроизведение аудио)
 - USB аудио/USB видео
 - Аудиосистема с интерфейсом Bluetooth®

*: Эта функция недоступна в некоторых странах или регионах.

Изменение порядка аудиоисточников

- 1 Отобразите экран выбора аудиоисточника. (→стр. 125)
- 2 Выберите “Изменить порядок”.
- 3 Выберите требуемый аудиоисточник, затем **<** или **>** , чтобы изменить порядок.
- 4 Выберите “ОК”.

USB-порт

- 1 Откройте крышку и подключите устройство.

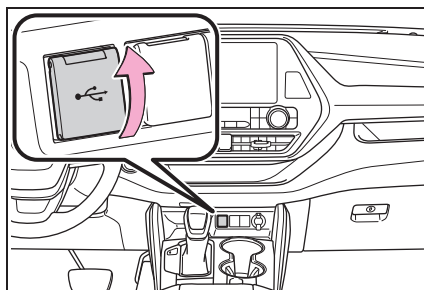

- Включите питание устройства, если оно выключено.
-
- Если вставлен USB-концентратор, можно подключить два устройства одновременно.
 - Даже если используется USB-концентратор для подключения более двух USB-устройств, будут распознаны только первые два подключенных устройства.
 - Если USB-концентратор с более чем двумя разъемами подключается к USB-разъему, устройства, подключенные к USB-концентратору, могут не заряжаться или не работать, поскольку напряжение тока может быть недостаточным.

Настройки звука

- 1 Отображение экрана управления аудиосистемой. (→стр. 125)
- 2 Выберите “Звук”.
- 3 Выберите требуемый элемент для настройки.

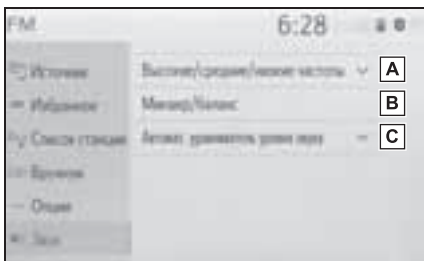

- A** Выберите, чтобы отрегулировать высокие/средние/низкие частоты. (→стр. 127)
- B** Выберите, чтобы настроить затухание/баланс. (→стр. 127)
- C** Выберите, чтобы настроить автоматический регулятор громкости. (→стр. 128)

■ Высокие/средние/низкие частоты

Качество звучания аудиопрограммы существенно определяется смешиванием высоких, средних и низких частот. На самом деле, различные музыкальные и вокальные программы обычно звучат лучше при различном смешивании высоких, средних и низких частот.

- 1 Выберите “Высокие/средние/низкие частоты”.

- 2 Выберите требуемую сенсорную кнопку.



- A** Выберите “+” или “-”, чтобы отрегулировать высокие тона.
- B** Выберите “+” или “-”, чтобы отрегулировать средние тона.
- C** Выберите “+” или “-”, чтобы отрегулировать низкие тона.

■ Затухание/баланс

Удачный звуковой баланс левого и правого стереоканалов, а также уровень звука спереди и сзади также важен.

Помните, что во время прослушивания стереозаписи или радиотрансляции изменение звукового баланса слева/справа увеличивает громкость 1 группы звуков, одновременно уменьшая громкость другой группы.

- 1 Выберите “Микшер/баланс”.
- 2 Выберите требуемую сенсорную кнопку.

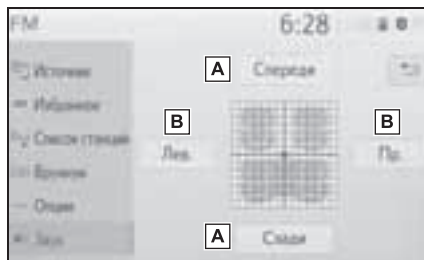

A Выберите, чтобы отрегулировать звуковой баланс между передними и задними динамиками.

B Выберите, чтобы отрегулировать звуковой баланс между левыми и правыми динамиками.

■ Автоматическая регулировка звука (ASL)

Система регулирует оптимальную громкость и тональность согласно скорости автомобиля, чтобы компенсировать во время движения нарастание шума от дороги, шума ветра или прочих шумов.

► Тип А

- 1 Выберите “Автомат. уравниватель уровня звука”.
- 2 Выберите “Высокий уровень”, “Средняя”, “Низкий уровень” или “Выкл.”.

► Тип В

- 1 Выберите “Автомат. уравниватель уровня звука”.
- 2 Выберите, чтобы включить/выключить автоматическую регулировку громкости.

Регулировка экрана аудиосистемы

■ Настройки формата экрана

Регулировку экрана можно выбрать для USB видео и Miracast®.

► С экрана настроек аудиосистемы

- 1 Нажмите кнопку “SETUP”.
- 2 Выберите “Аудио”.
- 3 Выберите “Общий”.
- 4 Выберите “Формат экрана”.
- 5 Выберите требуемый элемент для регулировки.

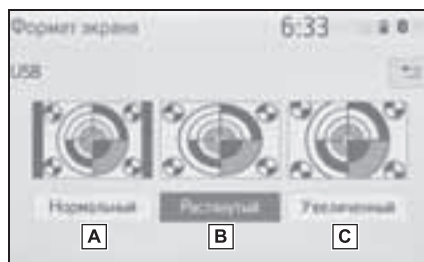

A Выберите, чтобы отобразить экран 4 : 3, с черными полосами по бокам экрана.

B Выберите, чтобы увеличить изображение по горизонтали и вертикали до полного экрана.

C Выберите, чтобы увеличить изображение с тем же соотношением сторон по горизонтали и вертикали.*

*: Только USB видео

► С экрана управления Miracast®

- 1 Отобразите экран управления Miracast®. (→стр. 144)
- 2 Выберите “Широкий”.

- 3 Выполните этапы в пункте “С экрана настроек аудиосистемы” с этапа 5. (→стр. 128)

■ Регулировка цвета, насыщенности, контраста и яркости

Можно регулировать цвет, насыщенность, контраст и яркость экрана.

- ▶ С экрана настроек аудиосистемы

- 1 Нажмите кнопку “SETUP”.
- 2 Выберите “Аудио”.
- 3 Выберите “Общий”.
- 4 Выберите “Дисплей”.
- 5 Выберите требуемый элемент для регулировки.

- “Цвет”

“К”: Выберите, чтобы усилить красный цвет экрана.

“З”: Выберите, чтобы усилить зеленый цвет экрана.

- “Тон”

“+”: Выберите, чтобы усилить насыщенность экрана.

“-”: Выберите, чтобы уменьшить насыщенность экрана.

- “Контрастность”

“+”: Выберите, чтобы увеличить контраст экрана.

“-”: Выберите, чтобы уменьшить контраст экрана.

- “Яркость”

“+”: Выберите, чтобы увеличить яркость экрана.

“-”: Выберите, чтобы уменьшить яркость экрана.

- ▶ С экрана управления Miracast®

- 1 Отобразите экран управления Miracast®. (→стр. 144)

- 2 Выберите “Дисплей”.

- 3 Выполните этапы в пункте “С экрана настроек аудиосистемы” с этапа 5. (→стр. 129)

- В зависимости от аудиоисточника некоторые функции могут быть недоступны.

Система речевых команд

- 1 Нажмите переключатель голосового управления, чтобы управлять системой речевых команд.

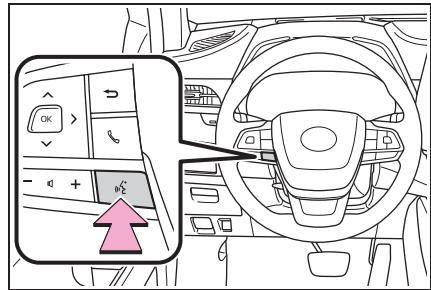

- Можно управлять системой речевых команд и ее списком команд. (→стр. 158)

АМ-/FM-радио

Обзор

Экран управления радио можно открыть следующими способами:

→стр. 125

Экран управления

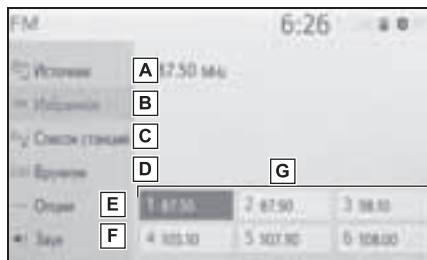

- A** Выберите, чтобы отобразить экран выбора аудиоисточника.
- B** Выберите, чтобы отобразить экран с избранным. (→стр. 131)
- C** Выберите, чтобы отобразить список доступных к приему станций.*
- D** Выберите, чтобы отобразить экран настройки вручную. (→стр. 131)
- E** Выберите, чтобы отобразить экран параметров радио.* (→стр. 132)
- F** Выберите, чтобы отобразить экран настройки звука. (→стр. 127)
- G** Выберите, чтобы настроить предустановленные станции. (→стр. 131)

*: Только FM

Панель управления

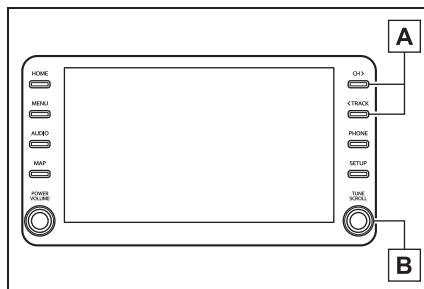

- A** Экран Избранное: Нажмите, чтобы выбрать предустановленные станции. Экран со списком станций: Нажмите, чтобы переместиться вверх/вниз по станциям. Экран Вручную: Нажмите, чтобы выполнить поиск станций. Нажмите и удерживайте для непрерывного поиска.
- B** Экран Избранное: Поверните, чтобы выбрать предустановленные станции. Экран со списком станций: Поверните, чтобы переместиться вверх/вниз по станциям. Экран Вручную: Поверните, чтобы выполнить поиск частот.

- Радио автоматически переключится на стереоприем при обнаружении стереовещания.

- При ослаблении сигнала радиоприемник уменьшает разнесение каналов для предотвращения создания шума слабым сигналом. Если сигнал становится крайне слабым, радиоприемник переключается со стереофонического на монофонический прием.

Предварительная настройка станции

Можно зарегистрировать до 6 предустановленных станций в режиме AM и FM.

- 1 Настройте на требуемую станцию.
- 2 Выберите одну из сенсорных кнопок (1-6) и удерживайте ее, пока не услышите звуковой сигнал.

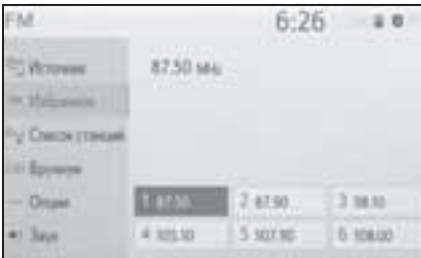

- Частота радиостанции будет отображаться на сенсорной кнопке.
- Для того чтобы переключиться с одних предустановленных станций на другие, выполните эту же процедуру.

Настройка вручную

- 1 Выберите "Вручную".
- 2 Настройте требуемую станцию.

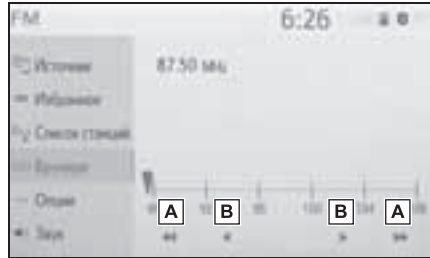

- A** Выберите, чтобы искать вверх/вниз по станциям.
- B** Выберите, чтобы выполнить шаговую настройку частот вверх/вниз.

Параметры радио (FM-радио)

- 1 Выберите “Опции”.
- 2 Выберите требуемый элемент.

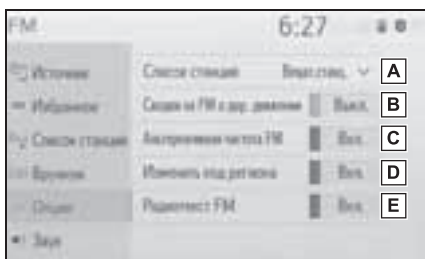

- A** Выберите, чтобы настроить порядок перечисления списка станций между “Вещат.станц.” и “По алфавиту”.
- B** Выберите, чтобы включить/выключить дорожное объявление в диапазоне FM. (→стр. 132)
- C** Выберите, чтобы включить/выключить функцию альтернативной частоты FM. (→стр. 132)
- D** Выберите, чтобы переключить на станцию, вещающую в пределах той же локальной программной сети.
- E** Выберите, чтобы включить/выключить функцию текста FM-радио.

● Настройки радио можно ввести на экране настроек аудио. (→стр. 148)

RDS (система радиоданных)

С помощью этой функции радио может принимать информацию о радиостанциях и программах от радиостанций, передающих эту информацию. В зависимости от наличия инфраструктуры RDS служба может функционировать неправильно.

Функция альтернативной частоты FM

Станция с сильным сигналом приема выбирается автоматически, если качество текущего приема ухудшается.

Функция дорожных сообщений FM

Тюнер автоматически начнет поиск станции, регулярно вещающей дорожную информацию, и станции, вещающей, когда начинается программа дорожной информации.

- 1 Всплывающее сообщение отображается, когда радио ищет станцию TR.
- 2 Выберите “Продолжить”.

● Когда дорожные сообщения включены (→стр. 132), радио начнет поиск станции TR.

● Когда программа закончится, возобновится работа в начальном режиме.

■ Функция громкости дорожных сообщений

Уровень громкости при приеме дорожных сообщений сохраняется в памяти.

USB-накопитель

Обзор

Экран управления USB-накопителем можно открыть следующими способами: →стр. 125

- Подключение USB-накопителя (→стр. 126)

Когда установлено соединение Apple CarPlay/Android Auto, данная функция будет недоступна.*

*: Эта функция недоступна в некоторых странах или регионах.

Экран управления

▶ USB аудио

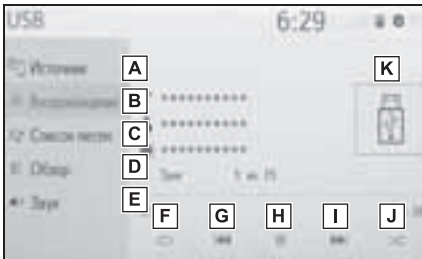

- A** Выберите, чтобы отобразить экран выбора аудиоисточника.
- B** Выберите, чтобы вернуться к верхнему экрану.
- C** Выберите, чтобы отобразить экран со списком композиций.
- D** Выберите, чтобы отобразить экран выбора режима воспроизведения.
- E** Выберите, чтобы отобразить экран настройки звука. (→стр. 127)

- F** Выберите, чтобы настроить воспроизведение с повтором. (→стр. 135)
- G** Выберите, чтобы сменить файл/дорожку. Выберите и удерживайте, чтобы быстро перемотать назад.
- H** Выберите, чтобы воспроизвести/приостановить.
- I** Выберите, чтобы сменить файл/дорожку. Выберите и удерживайте, чтобы быстро перемотать вперед.
- J** Выберите, чтобы настроить воспроизведение в случайном порядке. (→стр. 135)

- K** Отображает обложку

▶ USB видео

- 1 Выберите “Обзор”.
- 2 Выберите “Видео”.
- 3 Выберите требуемую папку и файл.

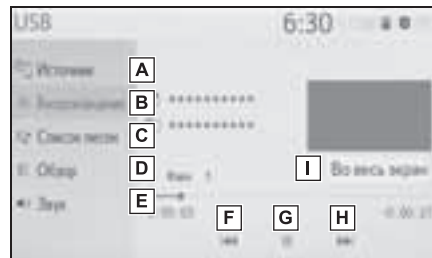

- A** Выберите, чтобы отобразить экран выбора аудиоисточника.
- B** Выберите, чтобы вернуться к верхнему экрану.
- C** Выберите, чтобы отобразить

экран со списком композиций.

- D** Выберите, чтобы отобразить экран выбора режима воспроизведения.
- E** Выберите, чтобы отобразить экран настройки звука. (→стр. 127)
- F** Выберите, чтобы сменить файл. Выберите и удерживайте, чтобы быстро перемотать назад.
- G** Выберите, чтобы воспроизвести/приостановить.
- H** Выберите, чтобы сменить файл. Выберите и удерживайте, чтобы быстро перемотать вперед.
- I** Выберите, чтобы отобразить полноэкранный образ.

Панель управления

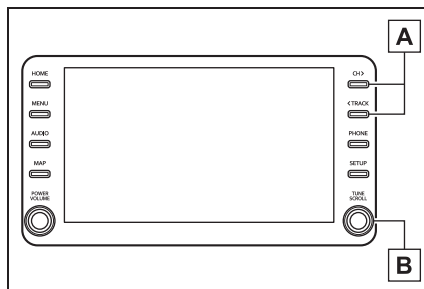



- A** Нажмите, чтобы сменить файл/дорожку. Нажмите и удерживайте, чтобы быстро перемотать вперед/назад.
- B** Поверните, чтобы сменить файл/дорожку. Поверните, чтобы переместиться вверх/вниз по списку. Кроме того, ручку можно использовать для ввода выбранных параметров на экранах со списками, нажав на нее.

- Во время движения автомобиля эта функция может только передавать звук.
- Если существует информация о тегах, названия файлов/папок будут заменены на названия дорожек/альбомов.

Повтор

Можно повторно воспроизвести прослушиваемый в данный момент файл/дорожку или папку/альбом.

1 Выберите  .

- При каждом выборе  режим переключается следующим образом:
 - ▶ Когда воспроизведение в случайном порядке выключено
 - повтор файла/дорожки → повтор папки/альбома → выкл.
 - ▶ Когда воспроизведение в случайном порядке включено
 - повтор файла/дорожки → выкл.

В случайном порядке

Файлы/дорожки или папки/альбомы можно выбирать автоматически или в случайном порядке.

1 Выберите  .

- При каждом выборе  режим переключается следующим образом:
 - в случайном порядке (1 папка/альбом в случайном порядке) → папка/альбом в случайном порядке (все папки/альбомы в случайном порядке) → выкл.



ПРЕДУПРЕЖДЕНИЕ

- Не пользуйтесь органами управления плеером и не подсоединяйте USB-накопитель во время движения автомобиля.



УВЕДОМЛЕНИЕ

- Не оставляйте портативный плеер в автомобиле. В частности, высокие температуры в салоне автомобиля могут повредить портативный плеер.

- Не нажимайте и не оказывайте ненужного давления на портативный плеер, когда он подключен, т.к. это может повредить портативный плеер или его контакт.
- Не вставляйте посторонние предметы в разъем, т.к. это может повредить портативный плеер или его контакт.

iPod/iPhone (Apple CarPlay*)

*: Эта функция недоступна в некоторых странах или регионах.

Обзор

Экран управления iPod/iPhone (Apple CarPlay) можно открыть следующими способами: →стр. 125

- Подключение iPod/iPhone (→стр. 52, 126)

Когда установлено соединение Android Auto, данная функция будет недоступна.*

*: Эта функция недоступна в некоторых странах или регионах.

Экран управления

- ▶ Соединение Apple CarPlay не установлено

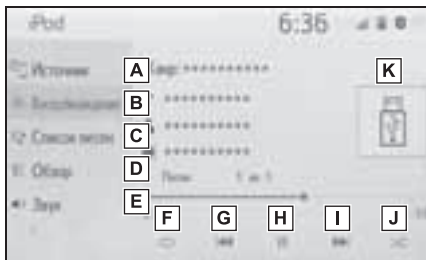

- ▶ Соединение Apple CarPlay установлено

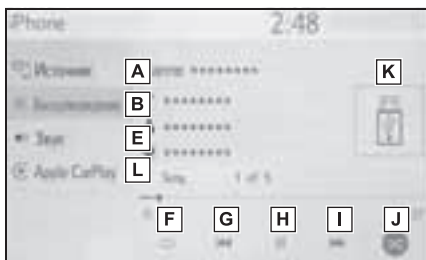

- A** Выберите, чтобы отобразить экран выбора аудиоисточника.
- B** Выберите, чтобы вернуться к верхнему экрану.
- C** Выберите, чтобы отобразить экран со списком композиций.
- D** Выберите, чтобы отобразить экран выбора режима воспроизведения.
- E** Выберите, чтобы отобразить экран настройки звука. (→стр. 127)
- F** Выберите, чтобы настроить воспроизведение с повтором. (→стр. 137)
- G** Выберите, чтобы сменить дорожку. Выберите и удерживайте, чтобы быстро перемотать назад.
- H** Выберите, чтобы воспроизвести/приостановить.
- I** Выберите, чтобы сменить дорожку. Выберите и удерживайте, чтобы быстро перемотать вперед.
- J** Выберите, чтобы настроить воспроизведение в случайном порядке. (→стр. 138)
- K** Отображает обложку
- L** Выберите, чтобы отобразить экран управления аудио Apple CarPlay.

Панель управления

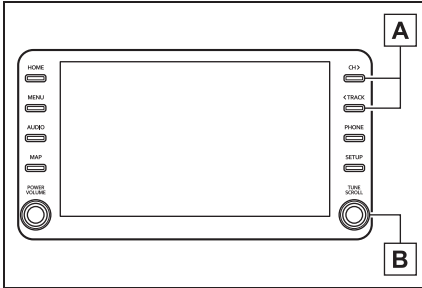

A Нажмите, чтобы сменить дорожку.

Нажмите и удерживайте, чтобы быстро перемотать вперед/назад.

B Поверните, чтобы сменить дорожку.

Поверните, чтобы переместиться вверх/вниз по списку. Кроме того, ручку можно использовать для ввода выбранных параметров на экранах со списками, нажав на нее.

- Некоторые функции могут быть недоступны в зависимости от типа модели.
- Когда iPod/iPhone подключается с помощью оригинального кабеля iPod/iPhone, начинается зарядка его элемента питания.
- В зависимости от модели iPod/iPhone при воспроизведении видео звук может быть не слышен.
- В зависимости от iPod/iPhone и композиций, записанных в iPod/iPhone, может отображаться обложка iPod/iPhone. Эту функцию можно переключать между “Вкл.” или “Выкл.”. (→стр. 148) Для отображения обложки iPod/iPhone может потребоваться определенное время, и во время отображения обложки использование iPod/iPhone может оказаться невозможным.

- Когда подключен iPod/iPhone и в качестве аудиоисточника выбран режим iPod/iPhone, iPod/iPhone возобновит воспроизведение с того же места, на котором оно было остановлено в последний раз.

- В зависимости от iPod/iPhone, подключенного к системе, определенные функции могут быть недоступны.

- Дорожки, выбранные путем управления подключенным iPod/iPhone, могут не распознаваться или отображаться неправильно.

- Система может работать неправильно, если для подключения устройства используется адаптер-преобразователь.

Повтор

Можно повторно воспроизвести прослушиваемую в данный момент дорожку.

1 Выберите .

- При каждом выборе  режим переключается следующим образом:
 - ▶ Когда перемешивание выключено (iPhone 5 или более поздней модели)
 - повтор дорожки → повтор альбома → выкл.
 - ▶ Когда перемешивание выключено (iPhone 4s или более ранней версии)
 - повтор дорожки → выкл.
 - ▶ Когда перемешивание включено
 - повтор дорожки → выкл.

В случайном порядке

Дорожки или альбомы можно выбирать автоматически или в случайном порядке.

1 Выберите  .

- При каждом выборе  режим переключается следующим образом:
- перемешивание (перемешивание 1 альбома) → перемешивание альбома (перемешивание всех альбомов) → выкл.



ПРЕДУПРЕЖДЕНИЕ

- Не пользуйтесь органами управления плеера и не подключайте iPod/iPhone во время движения.



УВЕДОМЛЕНИЕ

- Не оставляйте портативный плеер в автомобиле. В частности, высокие температуры в салоне автомобиля могут повредить портативный плеер.
- Не нажимайте и не оказывайте ненужного давления на портативный плеер, когда он подключен, т.к. это может повредить портативный плеер или его контакт.
- Не вставляйте посторонние предметы в разъем, т.к. это может повредить портативный плеер или его контакт.

Android Auto*

*: Эта функция недоступна в некоторых странах или регионах.

Обзор

Экран управления Android Auto можно открыть следующими способами: →стр. 125

- Подключение устройства Android (→стр. 52, 126)

Когда установлено соединение Apple CarPlay, данная функция будет недоступна.*

*: Эта функция недоступна в некоторых странах или регионах.

Экран управления

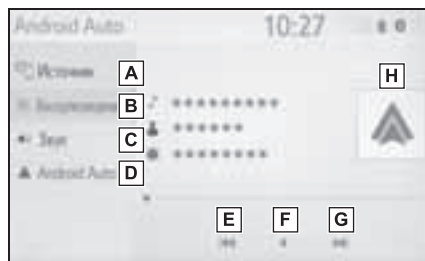

- A** Выберите, чтобы отобразить экран выбора аудиоисточника.
- B** Выберите, чтобы вернуться к верхнему экрану.
- C** Выберите, чтобы отобразить экран настройки звука. (→стр. 127)
- D** Выберите, чтобы отобразить экран управления Android Auto.
- E** Выберите, чтобы сменить дорожку.

- F** Выберите, чтобы воспроизвести/приостановить.
- G** Выберите, чтобы сменить дорожку.
- H** Отображает обложку

Панель управления

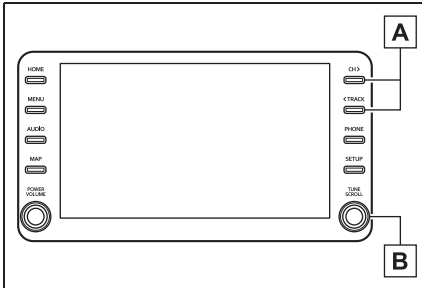

- A** Нажмите, чтобы сменить дорожку.
- B** Поверните, чтобы сменить дорожку.



ПРЕДУПРЕЖДЕНИЕ

- Не подключайте смартфон и не используйте органы управления во время движения.



УВЕДОМЛЕНИЕ

- Не оставляйте смартфон в автомобиле. В частности, высокие температуры в салоне автомобиля могут повредить смартфон.
- Не нажимайте и не оказывайте излишнего давления на смартфон, когда он подключен, поскольку это может повредить смартфон или его контакт.
- Не вставляйте посторонние предметы в разъем, поскольку это может повредить смартфон или его разъем.

Аудиосистема с интерфейсом Bluetooth®

Аудиосистема с интерфейсом Bluetooth® обеспечивает пользователям прослушивание музыки, воспроизводимой на портативном плеере, через динамики автомобиля по каналу беспроводной связи.

Данная аудио-/видеосистема поддерживает технологию Bluetooth® – интерфейс беспроводной передачи данных, дающий возможность прослушивать музыку с внешних источников без использования проводов. Если ваше устройство не поддерживает технологию Bluetooth®, аудиосистема с интерфейсом Bluetooth® работать не будет.

Обзор

Рабочий экран аудиосистемы с интерфейсом Bluetooth® можно открыть следующими способами: →стр. 125

- Подключение аудиоустройства с интерфейсом Bluetooth® (→стр. 143)

В зависимости от типа подключенного портативного плеера некоторые функции могут быть недоступны и/или экран может выглядеть иначе, чем показано в этом руководстве.

Когда установлено соединение Apple CarPlay/Android Auto, аудиосистема с интерфейсом Bluetooth® приостановит свою работу и станет недоступна.*

*: Эта функция недоступна в некоторых странах или регионах.

Экран управления

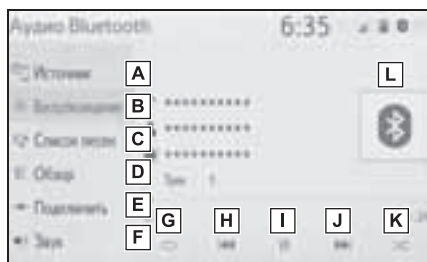

A Выберите, чтобы отобразить экран выбора аудиоисточника.

B Выберите, чтобы вернуться к верхнему экрану.

C Выберите, чтобы отобразить экран со списком композиций.

D Выберите, чтобы отобразить экран выбора режима воспроизведения.

E Выберите, чтобы отобразить экран подключения портативного устройства.
(→стр. 143)

F Выберите, чтобы отобразить экран настройки звука. (→стр. 127)

G Выберите, чтобы настроить воспроизведение с повтором.
(→стр. 141)

H Выберите, чтобы сменить

дорожку.

Выберите и удерживайте, чтобы быстро перемотать назад.

I Выберите, чтобы воспроизвести/приостановить.

J Выберите, чтобы сменить дорожку.

Выберите и удерживайте, чтобы быстро перемотать вперед.

K Выберите, чтобы настроить воспроизведение в случайном порядке. (→стр. 141)

L Отображает обложку

Панель управления

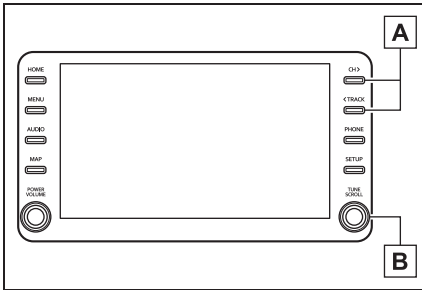

A Нажмите, чтобы сменить дорожку.

Нажмите и удерживайте, чтобы быстро перемотать вперед/назад.

B Поверните, чтобы сменить дорожку.

Поверните, чтобы переместиться

вверх/вниз по списку. Кроме того, ручку можно использовать для ввода выбранных параметров на экранах со списками, нажав на нее.

Повтор

Можно повторно воспроизвести прослушиваемую в данный момент дорожку или альбом.

1 Выберите .

- При каждом выборе  режим переключается следующим образом:
 - ▶ Когда воспроизведение в случайном порядке выключено
 - повтор дорожки → повтор альбома → выкл.
 - ▶ Когда воспроизведение в случайном порядке включено
 - повтор дорожки → выкл.



В случайном порядке

Дорожки или альбомы можно выбирать автоматически или в случайном порядке.

1 Выберите .

● При каждом выборе  режим переключается следующим образом:

- в случайном порядке (1 альбом в случайном порядке) → альбом в случайном порядке (все альбомы в случайном порядке) → выкл.

● В зависимости от устройства с интерфейсом Bluetooth[®], подключенного к системе, воспроизведение музыки можно начать при выборе , пока воспроизведение приостановлено. И, наоборот, воспроизведение музыки можно приостанавливать, выбрав  во время воспроизведения.

● При следующих условиях система может не работать:

- Устройство с интерфейсом Bluetooth[®] выключено.
- Устройство с интерфейсом Bluetooth[®] не подключено.
- В устройстве с интерфейсом Bluetooth[®] разряжен элемент питания.

● При одновременном использовании аудиосистемы с интерфейсом Bluetooth[®] и функций Wi-Fi[®] могут возникнуть следующие неполадки:

- Подключение устройства с интерфейсом Bluetooth[®] может занять больше времени, чем обычно.
- Звук может пропадать.

● Может потребоваться некоторое время для подключения телефона, когда играет аудиосистема с интерфейсом Bluetooth[®].

- Для управления портативным плеером см. прилагаемое к нему руководство с инструкцией.
- Если устройство с интерфейсом Bluetooth® отключается из-за плохого приема от сети Bluetooth®, когда замок запуска двигателя находится в положении ACC или ON, система будет автоматически повторно подключаться к портативному плееру.
- Если устройство с интерфейсом Bluetooth® отключается преднамеренно, например, при его выключении, этого не произойдет. Повторно подключите портативный плеер вручную.
- Информация об устройстве с интерфейсом Bluetooth® регистрируется, когда устройство с интерфейсом Bluetooth® подключается к аудиосистеме с интерфейсом Bluetooth®. При продаже или утилизации автомобиля удалите из системы информацию об аудиосистеме с интерфейсом Bluetooth®. (→стр. 61)
- В некоторых ситуациях передача звука через аудиосистему с интерфейсом Bluetooth® может быть не синхронизирована с подключенным устройством, либо звук будет передаваться прерывисто.



ПРЕДУПРЕЖДЕНИЕ

- Не используйте органы управления плеера и не подключайте к аудиосистеме с интерфейсом Bluetooth® во время движения автомобиля.

- Ваша аудиосистема оснащена антеннами Bluetooth®. Лицам с имплантированными кардиостимуляторами, кардиостимуляторами ресинхронизационной терапии или имплантированными кардиовертерами-дефибрилляторами и не следует находиться рядом с антеннами Bluetooth®. Радиоволны могут негативно повлиять на работу таких устройств.
- Прежде чем пользоваться устройствами с интерфейсом Bluetooth®, людям, пользующимся какими-либо другими электронными медицинскими устройствами, кроме имплантированных кардиостимуляторов, кардиостимуляторов ресинхронизационной терапии или имплантированных кардиовертеров-дефибрилляторов, следует проконсультироваться о том, каким образом радиоволны влияют на работу таких устройств. Радиоволны могут оказать неожиданное воздействие на функционирование таких медицинских устройств.



УВЕДОМЛЕНИЕ

- Не оставляйте портативный плеер в автомобиле. В частности, высокие температуры в салоне автомобиля могут повредить портативный плеер.

Регистрация/подключение устройства с интерфейсом Bluetooth®

Для того чтобы использовать аудиосистему с интерфейсом Bluetooth®, требуется зарегистрировать устройство с интерфейсом Bluetooth® в системе.

- ▶ Регистрация дополнительного устройства
 - 1 Отобразите экран управления аудиосистемой с интерфейсом Bluetooth®. (→стр. 139)
 - 2 Выберите “Подключить”.
 - 3 Выберите “Добавить устройство”.
- Когда подключено другое устройство Bluetooth®, появится экран с запросом подтверждения. Для отключения устройства с интерфейсом Bluetooth® выберите “Да”.
- 4 Выполните действия в пункте “Регистрация телефона с интерфейсом Bluetooth® в первый раз” с этапа 5. (→стр. 34)
- ▶ Выбор зарегистрированного устройства
 - 1 Отобразите экран управления аудиосистемой с интерфейсом Bluetooth®. (→стр. 139)
 - 2 Выберите “Подключить”.
 - 3 Выберите требуемое устройство, которое будет подключено.
 - 4 Проверьте, что экран подтверждения отображается, когда подключение завершено.

- Если отображается сообщение об ошибке, следуйте инструкциям на экране, чтобы повторить попытку.

Miracast®*

*: Miracast® является зарегистрированной торговой маркой Wi-Fi Alliance®.

Miracast® - это функция, которая обеспечивает отображение аудио-/видеосистемой экрана смартфона и воспроизведение его звука путем подключения смартфона к аудио-/видеосистеме по каналу Wi-Fi® (режим P2P).

Эта функция недоступна, если смартфон не сертифицирован Wi-Fi Alliance® в качестве устройства Miracast®.

(Независимо от соответствия устройства Wi-Fi Alliance® Miracast® возможна проверка на сайте <http://www.wi-fi.org>.)

Во время движения автомобиля эта функция может только передавать звук.

- Miracast® осуществляет беспроводную связь с помощью того же радиочастотного диапазона 2.4 ГГц, что и Bluetooth®. В зависимости от окружающих условий использования могут образовываться помехи радиоволнам, в результате чего изображение может искажаться, а звук может прерываться. Если возникают помехи, подключение мобильного телефона или портативного устройства с интерфейсом Bluetooth®, зарегистрированным в системе навигации, может снижать эти эффекты.

Обзор

Экран управления Miracast® можно открыть следующими способами:
→стр. 125

- Подключение устройства с интерфейсом Miracast® (→стр. 145)

Экран управления

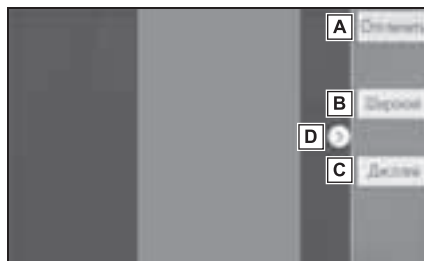

- A** Выберите, чтобы отсоединить устройство Miracast®.
 - B** Выберите, чтобы изменить размер экрана. (→стр. 128)
 - C** Выберите, чтобы отобразить экран регулировки качества изображения. (→стр. 129)
 - D** Выберите, чтобы отобразить/скрыть кнопку управления.
-
- Когда “Доступ к сети”* (→стр. 47) настроено на “Вкл.”, обмен данными по сети Wi-Fi® и Miracast® могут негативно влиять друг на друга, приводя к искажению изображения и прерыванию звука. В этом случае, настроив “Доступ к сети”* на “Выкл.”, можно снизить воздействие.

- Громкость звука Miracast[®] учитывает громкость звука системы и подключенного устройства. Перед использованием Miracast[®] отрегулируйте громкость подключенного устройства до приемлемого уровня.
- Когда устройство, использующее аудиосистему с интерфейсом Bluetooth[®], используется с функцией Miracast[®], звук может не передаваться от Miracast[®]. В этом случае отключение аудиосистемы с интерфейсом Bluetooth[®] может обеспечить передачу звука от Miracast[®].
- На экране Miracast[®] отображается то же изображение, что и отправленное с внешнего устройства. Если экран внешнего устройства ориентирован вертикально, на нем может также изображаться вертикальное изображение.

* : С функцией навигации



ПРЕДУПРЕЖДЕНИЕ

- Не подключайте смартфон и не используйте органы управления во время движения.



УВЕДОМЛЕНИЕ

- Не оставляйте смартфон в автомобиле. В частности, высокие температуры в салоне автомобиля могут повредить смартфон.

Подключение устройства с интерфейсом Miracast[®]

Miracast[®] доступно, когда включена функция Wi-Fi[®]. (→стр. 47)

- 1 Включите функцию Miracast[®] на вашем смартфоне.
- 2 Выберите "Miracast™" на экране выбора аудиоисточника. (→стр. 125)
- Система начнет автоматически искать устройство, совместимое с Miracast[®].
- 3 Проверьте, что следующий экран отображается, когда устройство найдено.

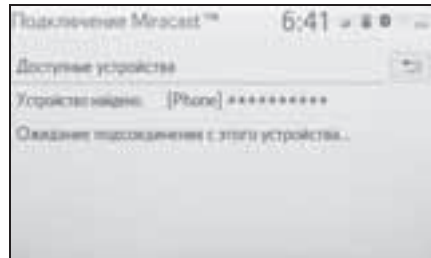

- Если устройство было подключено к системе заблаговременно, этот экран может не отображаться, и подключение Miracast[®] может начаться незамедлительно.
- 4 Выберите название системы на смартфоне.

5 Выберите “ДА”.

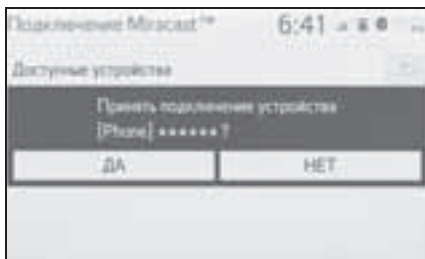

6 Проверьте, что отображается рабочий экран Miracast®.

- В зависимости от подключенного устройства рабочий экран Miracast® может появиться приблизительно через 5 - 15 секунд.

- Сила/состояние сигнала соединения Wi-Fi® (режим P2P) отображается в правом верхнем углу экрана. (→стр. 16)
- Для проверки настройки Miracast® на экране настройки Wi-Fi® (→стр. 47)
- Miracast® будет недоступна, когда используется соединение Wi-Fi® (режим P2P).

Переключатели на рулевом колесе

Управление переключателями на рулевом колесе

Некоторые детали аудио-/видеосистемы можно регулировать с помощью переключателей на рулевом колесе.

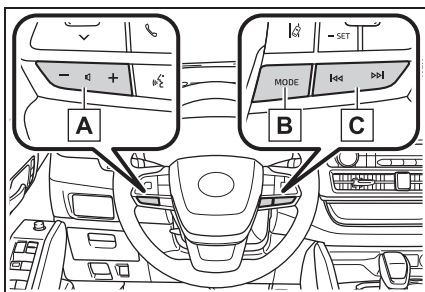

A Переключатель управления громкостью

Режим	Действие/функция
Все	Нажатие: Увеличение/уменьшение громкости
	Нажатие и удерживание: Непрерывное увеличение/уменьшение громкости

B Переключатель "MODE"

Режим	Действие/функция
AM/FM	Нажатие: Смена аудиорежимов
	Нажатие и удерживание: Отключение звука (нажмите и удерживайте еще раз, чтобы снова включить звук.)

Режим	Действие/функция
USB, iPod/iPhone, Android Auto, аудиосистема с интерфейсом Bluetooth®	Нажатие: Смена аудиорежимов Нажатие и удерживание: Пауза (нажмите и удерживайте еще раз, чтобы возобновить режим воспроизведения.)
Miracast®	Нажатие: Смена аудиорежимов

C Переключатель поиска

Режим	Действие/функция
AM/FM	Нажатие: Предустановленные станции вверх/вниз (экран избранного) Станция вверх/вниз (экран списка станций)
	Поиск вверх/вниз (экран настройки вручную)
	Нажатие и удерживание: Непрерывный поиск вверх/вниз, пока переключатель нажат (экран настройки вручную)
USB, iPod/iPhone, аудиосистема с интерфейсом Bluetooth®	Нажатие: Дорожка/файл вверх/вниз
	Нажатие и удерживание: Быстрая перемотка вперед/назад
Android Auto	Нажатие: Дорожка вверх/вниз

Настройки аудиосистемы

Можно запрограммировать подробные настройки аудиосистемы.

Отображение экрана настроек аудио

- 1 Нажмите кнопку “SETUP”.

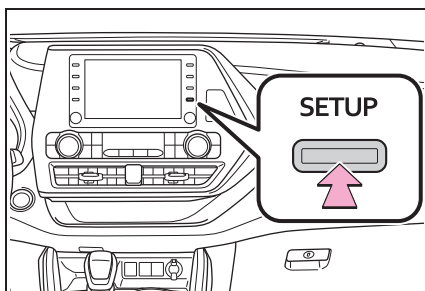

- 2 Выберите “Аудио”.
- 3 Выберите требуемые элементы для настройки.

Экран аудио настроек

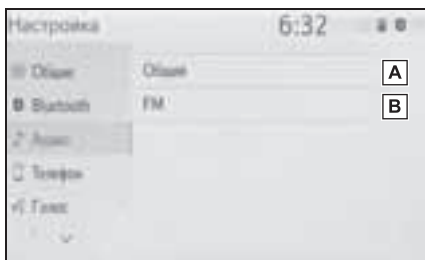

- А Выберите, чтобы настроить общие настройки. (→стр. 148)
- В Выберите, чтобы настроить подробные настройки FM-радио. (→стр. 132)

Общие настройки

- 1 Отобразите экран настроек аудио. (→стр. 148)
- 2 Выберите “Общий”.
- 3 Выберите требуемые элементы для настройки.

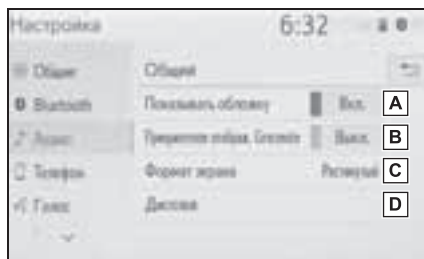

- А Выберите, чтобы включить/выключить отображение обложки.
- В Выберите, чтобы определить приоритет отображения информации из базы данных Gracenote.
- С Выберите, чтобы изменить формат экрана для передачи видео.* (→стр. 128)
- Д Выберите, чтобы отобразить экран регулировки качества изображения.* (→стр. 129)

*: В зависимости от аудиоисточника некоторые функции могут быть недоступны.

Информация об эксплуатации

- При использовании мобильного телефона внутри или рядом с автомобилем из динамиков включенной в режиме прослушивания аудио-/видеосистемы может быть слышен шум. Однако, это не является неисправностью.



УВЕДОМЛЕНИЕ

- Во избежание повреждения аудио-/видеосистемы:
 - Будьте осторожны, чтобы не пролить напитки на аудио-/видеосистему.

Радио

Обычно нарушения в приеме радио не являются признаком неисправности радиоприемника — это просто нормальное влияние условий снаружи автомобиля.

Например, находящиеся поблизости здания и рельеф местности могут вызывать помехи приема FM. Линии электропередач или телефонные провода могут создавать помехи для AM-сигналов. И, разумеется, радиосигналы имеют ограниченный диапазон. Чем дальше находится автомобиль от станции, тем слабее сигнал. Кроме того, условия приема постоянно меняются при движении автомобиля.

Здесь описаны обычные нарушения приема, которые не связаны с неисправностью радиоприемника.

■ FM

Затухающие сигналы и уход частоты приема станций: Как правило, эффективный FM-диапазон составляет около 40 км (км). За пределами этого диапазона может

наблюдаться затухание сигналов и уход частоты, которые усиливаются с увеличением расстояния от радиопередатчика. Часто они сопровождаются искажениями.

Многолучевые сигналы: FM-сигналы отражаются, в результате чего 2 сигнала могут достичь антенны автомобиля одновременно. В этом случае сигналы гасят друг друга, вызывая пульсирующие помехи или потерю приема.

Атмосферные помехи и флуктуирующие искажения: Они происходят, когда сигналы блокируются зданиями, деревьями или другими крупными объектами. Увеличение уровня низких частот может снизить статические и флуктуирующие искажения.

Паразитный прием станций: Если FM-сигнал прослушивается как прерывающийся и ослабленный, поблизости в FM-диапазоне вещает другая мощная станция, радиоприемник может настраиваться на вторую станцию, пока исходный сигнал не будет принят снова.

■ AM

Затухание: AM-радиосигналы отражаются верхними слоями атмосферы, особенно ночью. Эти отраженные сигналы могут в качестве помех приниматься вместе с сигналами, передаваемыми непосредственно от станции, в результате чего сигнал станции то усиливается, то ослабевает.

Помехи от станций: Когда отраженный сигнал и сигнал, принятый непосредственно от радиостанции, находятся на очень близких частотах, они могут вызывать взаимные помехи, в результате чего качество приема трансляции снижается.

Статические: На АМ-сигналы оказывают значительное влияние внешние источники электрического шума, например, высоковольтные линии электропередач, молнии или электродвигатели. Они являются источниками статических помех.

iPod

■ Сертификат



- Использование надписи Made for Apple означает, что аксессуар сконструирован для подключения именно к изделию(ям) Apple, указанным в надписи, и сертифицирован разработчиком на соответствие стандартам качества Apple. Корпорация Apple не несет ответственности за работу данного автомобиля или его соответствие стандартам безопасности и законодательства. Пожалуйста, помните, что использование данного аксессуара с изделием Apple может отрицательно влиять на работу беспроводных устройств.
- iPhone, iPod, iPod nano, iPod touch и Lightning являются товарными знаками компании Apple Inc., зарегистрированными в США и других странах.
- Изготовлено для
 - iPhone X
 - iPhone 8
 - iPhone 8 Plus
 - iPhone 7

- iPhone 7 Plus
- iPhone SE
- iPhone 6s
- iPhone 6s Plus
- iPhone 6
- iPhone 6Plus
- iPhone 5s
- iPhone 5c
- iPhone 5
- iPhone 4s
- iPod touch (6-е поколение)
- iPod touch (5-е поколение)
- iPod nano (7-е поколение)

Источник звука высокого разрешения

Это устройство поддерживает источники звука высокого разрешения.

Определение высокого разрешения основано на стандартах групп, таких как CTA (Consumer Technology Association).

Поддерживаемые форматы и воспроизводимые носители указаны ниже.

■ Поддерживаемые форматы

WAV, FLAC, ALAC, OGG Vorbis

■ Воспроизводимые носители

USB-накопитель

Информация о файле**Совместимые USB-устройства**

Форматы обмена данными USB	USB 2.0 HS (480 Mbps (Мбит/с))
Форматы файлов	FAT 16/32
Класс соответствия	Класс внешней памяти большого объема

Совместимый формат аудио

Совместимые сжатые файлы

Элемент	USB
Совместимый формат файла (аудио)	MP3/WMA/AAC
	WAV(LPCM)/FLAC/ALAC/OGG Vorbis
Совместимый формат файла (видео)*	MP4/AVI/WMV
Папок в устройстве	Максимум 3000
Файлов в устройстве	Максимум 9999
Файлов в каждой папке	Максимум 255

* : Только USB видео

Соответствующая частота дискретизации

Тип файла	Частота kHz (кГц)
MP3-файлы: MPEG 1 LAYER 3	32/44,1/48
MP3-файлы: MPEG 2 LSF LAYER 3	16/22,05/24
WMA-файлы: версия 7, 8, 9* ¹ (9.1/9.2)	32/44,1/48
AAC-файлы: MPEG4/AAC-LC	11,025/12/16/ 22,05/24/32/ 44,1/48
Файлы (LPCM)* ²	8/11,025/12/16/ 22,05/24/32/ 44,1/48/88,2/ 96/176,4/192
FLAC* ²	8/11,025/12/16/ 22,05/24/32/ 44,1/48/88,2/ 96/176,4/192
ALAC* ²	8/11,025/12/16/ 22,05/24/32/ 44,1/48/64/ 88,2/96
OGG Vorbis* ²	8/11,025/16/ 22,05/32/44,1/ 48

*¹: Совместимо только со стандартом Windows Media Audio*²: Источник звука 48 кГц или выше преобразовывается с понижением частоты до 48 кГц/24 бит.

Соответствующие битрейты *1

Тип файла	Битрейт (kbps (кбит/с))
MP3-файлы: MPEG 1 LAYER 3	32 - 320
MP3-файлы: MPEG 2 LSF LAYER 3	8 - 160
WMA-файлы: версия 7, 8	CBR 48 - 192
WMA-файлы: версия 9*2 (9.1/9.2)	CBR 48 - 320
AAC-файлы: MPEG4/AAC-LC	8 - 320
OGG Vorbis	32-500

*1: Совместимый с переменным битрейтом (VBR)

*2: Совместимо только со стандартом Windows Media Audio

Тип файла	Разрядность квантования (бит)
Файлы WAV (LPCM)	16/24
FLAC	
ALAC	

Совместимые режимы каналов

Тип файла	Режим канала
MP3-файлы	Сtereo, совмещенный стерео, двухканальный и монофонический
WMA-файлы	2ch
AAC-файлы	1ch, 2ch (двухканальный режим не поддерживается)
WAV (LPCM)/ FLAC/ALAC/ OGG Vorbis	2ch

- MP3 (MPEG Audio Layer 3), WMA (Windows Media Audio) и AAC (усовершенствованное звуковое кодирование) - стандарты сжатия аудио.
- Эта система может воспроизводить MP3-/WMA-/AAC-файлы с USB-накопителя.
- MP4-, WMV- и AVI-файлы могут быть следующего разрешения: 128x96, 160x120, 176x144 (QCIF), 320x240 (QVGA), 352x240 (SIF), 352x288 (CIF), 640x480 (VGA), 720x480 (NTSC), 720x576 (PAL)
- При присвоении имени MP3-/WMA-/AAC-файлу добавляйте соответствующее расширение файла (.mp3/.wma/.m4a).
- Эта система воспроизводит файлы с расширениями файла .mp3/.wma/.m4a как MP3-/WMA-/AAC-файлы соответственно. Во избежание шума и ошибок воспроизведения используйте только

соответствующее расширение файла.

- MP3-файлы совместимы с форматами тегов ID3 версия 1.0, версия 1.1, версия 2.2 и версия 2.3. Эта система не может отображать заголовок диска, название дорожки и имя исполнителя в других форматах.
- WMA-/AAC-файлы могут содержать тег WMA/AAC, который используется таким же образом, как тег ID3. Теги WMA/AAC содержат такую информацию, как название дорожки и имя исполнителя.
- Функция выделения доступна только при воспроизведении MP3-файлов.
- Эта система может воспроизводить AAC-файлы, зашифрованные iTunes.
- Качество звука MP3-/WMA-файлов, как правило, повышается при более высоком битрейте.
- Списки воспроизведения m3u несовместимы с аудиоплеером.
- Форматы MP3i (MP3 interactive) и MP3PRO несовместимы с аудиоплеером.
- Плеер совместим с VBR (переменный битрейт).
- При воспроизведении файлов, записанных как файлы VBR (переменный битрейт), время воспроизведения не будет правильно отображаться при использовании операций перемотки вперед или назад.
- Невозможно проверить папки, которые не содержат MP3-/WMA-/AAC-файлы.
- Могут воспроизводиться MP3-/WMA-/AAC-файлы в папках

глубиной до 8 уровней. Однако при использовании USB-накопителя, содержащего множество уровней папок, воспроизведение может начаться с задержкой. Поэтому рекомендуем создавать на USB-накопителе не более 2 уровней папок.

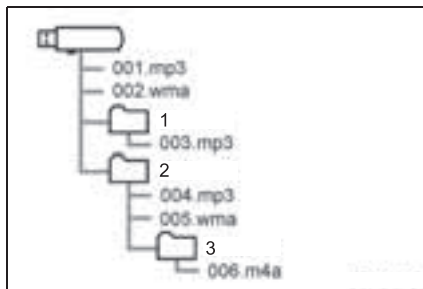

- Порядок воспроизведения USB-накопителя с указанной выше структурой следующий:

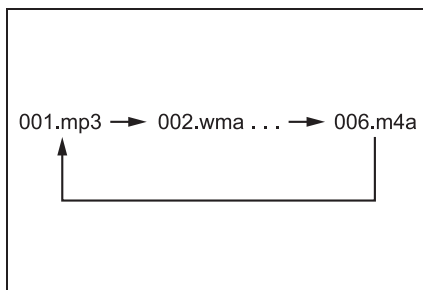

- Порядок изменяется в зависимости от персонального компьютера и используемого программного обеспечения кодировки MP3/WMA/AAC.

Совместимый формат видео

Формат	Кодек
MPEG-4	<p>Видеокодек:</p> <ul style="list-style-type: none"> • H.264/MPEG-4 AVC • MPEG4 <p>Аудиокодек:</p> <ul style="list-style-type: none"> • AAC • MP3 <p>Соответствующий размер экрана:</p> <ul style="list-style-type: none"> • MAX 1920×1080 <p>Соответствующая частота смены кадров:</p> <ul style="list-style-type: none"> • MAX 60i/30p

Формат	Кодек
AVI-контейнер	<p>Видеокодек:</p> <ul style="list-style-type: none"> • H.264/MPEG-4 AVC • MPEG4 • WMV9 • Расширенный профиль WMV9 <p>Аудиокодек:</p> <ul style="list-style-type: none"> • AAC • MP3 • WMA9.2 (7, 8, 9.1, 9.2) <p>Соответствующий размер экрана:</p> <ul style="list-style-type: none"> • MAX 1920×1080 <p>Соответствующая частота смены кадров:</p> <ul style="list-style-type: none"> • MAX 60i/30p
Windows Media Video	<p>Видеокодек:</p> <ul style="list-style-type: none"> • WMV9 • Расширенный профиль WMV9 <p>Аудиокодек:</p> <ul style="list-style-type: none"> • WMA9.2 (7, 8, 9.1, 9.2) <p>Соответствующий размер экрана:</p> <ul style="list-style-type: none"> • MAX 1920×1080 <p>Соответствующая частота смены кадров:</p> <ul style="list-style-type: none"> • MAX 60i/30p

Термины

■ Тег ID3

- Это способ внедрения информации о дорожке в MP3-файл. Эта внедренная информация может включать в себя номер дорожки, название дорожки, имя исполнителя, название альбома, музыкальный жанр, год выпуска, комментарии, обложку и другие данные. Содержание можно свободно изменять с помощью программного обеспечения с функциями изменения тегов ID3. Хотя на теги распространяется ограничение количества символов, из которых они состоят, во время воспроизведения дорожки можно просматривать информацию.

■ Тег WMA

- WMA-файлы могут содержать тег WMA, который используется таким же образом, как тег ID3. Теги WMA содержат такую информацию, как название дорожки и имя исполнителя.

■ MP3

- MP3 - стандарт сжатия аудио, разработанный рабочей группой (MPEG) ISO (Международная организация стандартов). MP3 сжимает аудиоданные приблизительно до 1/10 размера данных на обычных дисках.

■ WMA

- WMA (Windows Media Audio) - это формат сжатия аудио, разработанный Microsoft®. Он сжимает файлы до размера, который меньше размера MP3-файлов. Форматы декодирования для WMA-файлов

- версия 7, 8 и 9.

- Это изделие защищено определенными правами на интеллектуальную собственность Microsoft Corporation и третьих лиц. Использование или распространение такой технологии вне этого изделия без лицензии Microsoft или уполномоченного филиала Microsoft и третьих лиц запрещено.

■ AAC

- AAC - аббревиатура, означающая Усовершенствованное звуковое кодирование, относится к стандарту технологии сжатия аудио, используемому с MPEG2 и MPEG4.

Сообщения об ошибках

■ USB

Сообщение	Пояснение
“Неполадка с USB”	Это указывает на проблему с USB-накопителем или его подключением.
“Музыкальные файлы не найдены.”	Это указывает на то, что на USB-накопителе нет совместимых файлов.
“Видеофайлы не найдены.”	Это указывает на то, что на USB-накопителе нет видеофайлов.

■ iPod

Сообщение	Пояснение
“Неполадка с iPod”	Это указывает на неисправность устройства iPod или его подключения.
“Музыкальные файлы не найдены.”	Это указывает на то, что iPod не содержит музыкальных данных.

Сообщение	Пояснение
“Проверьте версию микропрограммного обеспечения iPod.”	Это указывает на то, что версия прошивки несовместима. Выполните обновления прошивки iPod и повторите попытку.
“Невозможно завершить авторизацию iPod.”	Это указывает на то, что не удалось авторизовать iPod. Проверьте iPod.

■ Аудиосистема с интерфейсом Bluetooth®

Сообщение	Пояснение
“Музыкальные треки не поддерживаются. Проверьте свой переносной плеер.”	Это указывает на проблему с устройством с интерфейсом Bluetooth®.

- Если неисправность не была устранена, доставьте автомобиль к официальному дилеру или в ремонтную Toyota, либо в любую надежную ремонтную службу.

**5-1. Эксплуатация системы
речевых команд**

Система речевых команд.... 158

Список команд 161

Система речевых команд

Система речевых команд обеспечивает управление аудиосистемой, набором номеров телефона и т.д. с помощью речевых команд.

- Язык распознавания голоса можно изменить. →стр. 59
- Эта функция совместима со следующими языками:
 - Английский
 - Французский
 - Немецкий
 - Испанский
 - Итальянский
 - Голландский
 - Португальский
 - Польский
 - Чешский
 - Датский
 - Норвежский
 - Шведский
 - Финский
 - Русский
 - Греческий
 - Турецкий
 - Фламандский

Использование системы речевых команд

- Переключатель на рулевом колесе

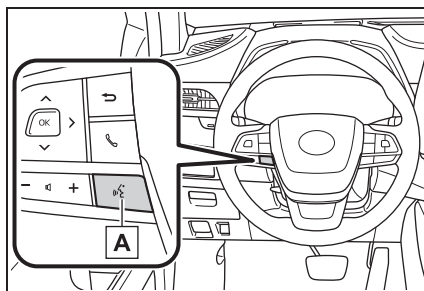

A Переключатель управления голосом

Система речевых команд:

- Нажмите переключатель голосового управления, чтобы запустить систему речевых команд. Для того чтобы отменить речевые команды, нажмите и удерживайте переключатель голосового управления.

Когда установлено соединение Apple CarPlay/Android Auto*:

- Нажмите и удерживайте переключатель голосового управления, чтобы включить Siri/Google Assistant. Для того чтобы отменить Siri/Google Assistant, нажмите переключатель голосового управления.
- Нажмите переключатель голосового управления, чтобы запустить систему речевых команд.

*: Эта функция недоступна в некоторых странах или регионах.

■ Микрофон

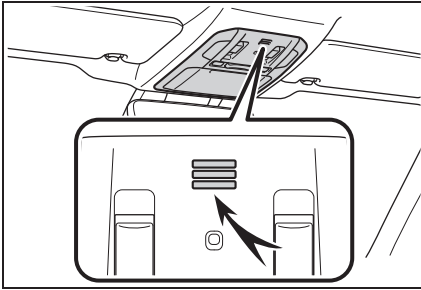

- Не требуется говорить прямо в микрофон при подаче команды.
-
- Речевые команды могут не распознаваться, если:
 - Произносятся слишком быстро.
 - Произносятся с низкой или высокой громкостью.
 - Люк или окна открыты.
 - Пассажиры разговаривают во время произнесения речевых команд.
 - Частота вращения вентилятора системы кондиционирования воздуха является высокой.
 - Вентиляционные отверстия кондиционера повернуты в сторону микрофона.
 - В следующих условиях система может не распознавать команду правильно, и использование речевых команд может быть невозможным:
 - Команда неправильная или нечеткая. Помните, что системе может быть трудно распознавать определенные слова, акценты или речевые модели.
 - Существует чрезмерный фоновый шум, например, шум ветра.
 - Дождитесь подтверждающего звукового сигнала, прежде чем произнести команду.
 - Эта система может не работать сразу после поворота замка запуска двигателя в положение ACC или ON.

Эксплуатация системы речевых команд

- 1 Нажмите переключатель голосового управления.
 - Включается система речевых команд.
 - При нажатии на переключатель голосового управления во время воспроизведения голосовой команды будет остановлена команда распознавания голоса и сразу начнется воспроизведение сигнала прослушивания.
 - В режим распознавания голоса нажатие и удерживание переключателя голосового управления в течение 1 или более секунд отменяет режим распознавания голоса.
- 2 После подачи звукового сигнала произнесите или выберите требуемую команду.

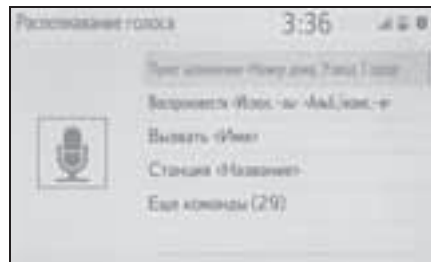

■ Отображение экрана со списком команд

- 1 Произнесите "Еще команды" или выберите "Еще команды" на экране основного меню команд.

- 2 Произнесите или выберите требуемую команду.

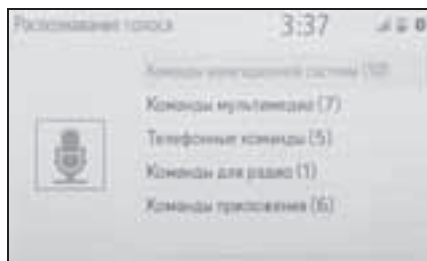

- Зачитывается список команд и выделяется соответствующая команда. Чтобы отменить эту функцию, нажмите переключатель голосового управления.

Список команд

Обзор списка команд

Распознаваемые речевые команды и их действия указаны ниже.

- Часто используемые команды перечислены в следующих таблицах.
- Для устройств, которые не установлены в автомобиле, соответствующие команды могут не работать. Кроме того, в зависимости от других условий, например, совместимости, некоторые команды могут не работать.
- Доступные функции могут варьироваться в зависимости от установленной системы.
- Когда установлено соединение Apple CarPlay/Android Auto, некоторые команды будут недоступны.

Список команд

■ Общие

Команда	Действие
“Поправка”	Возврат к предыдущему состоянию
“Отмена”	Отмена системы речевых команд

■ Главное меню

Команда	Действие
“Еще команды”	Отображение наиболее часто используемых команд

■ Система навигации*

Команда	Действие
“пункт назначения <адрес>”	Настройка места назначения путем произнесения адреса
“Ввести страну <название страны>”	Настройка места назначения путем произнесения названия страны
“Ввести город <название города>”	Настройка места назначения путем произнесения названия города
“Введите почтовый код <почтовый индекс>”	Настройка места назначения путем произнесения почтового индекса
“домой”	Настройка места назначения на домашний адрес

Команда	Действие
“Избранное <название избранного>”	Настройка места назначения на <название избранного>
“Найти следующий объект <название объекта POI>”	Настройка места назначения на <имя POI>
“Показать карту”	Отображение экрана карты
“Повторить инструкции”	Повторяет последние инструкции навигации

*: С функцией навигации

■ Носители

Команда	Действие
“Воспроизвести <Испол.-ль> <Альб./Песня>” ^{*1}	Воспроизведение дорожек выбранного исполнителя и из альбома/композиции
“исполнитель <Имя исполнителя>” ^{*1}	Воспроизведение дорожек выбранного исполнителя
“альбом <Название альбома>” ^{*1}	Воспроизведение дорожек из выбранного альбома
“Песня <Название песни>” ^{*1}	Воспроизведение выбранной дорожки
“Воспроизвести список воспроизведения <Название списка воспроизведения>” ^{*1, 2}	Воспроизведение дорожек из выбранного списка воспроизведения

*1: Аудиоустройство должно быть подключено по USB-проводу для использования этой функции

*2: Доступно только для iPod/iPhone

■ Телефон

Команда	Действие
“набрать <номер телефона>”	Вызов выбранного номера телефона
“Снова набрать”	Вызов номера телефона самого последнего исходящего вызова
“позвонить <контакты>”	Вызов выбранного контакта телефона
“позвонить <контакты> <типы телефонов>”	Вызов выбранного контакта телефона по его выбранному типу телефона

■ Радио

Команда	Действие
“станция <название станции>”	Воспроизведение выбранной радиостанции

■ Приложение*

Команда	Действие
“Цена топлива”	Отображение информации о топливе
“Цена топлива в пункте назначения”	Отображение информации о топливе в вашем текущем местоположении
“Парковка”	Отображение информации о парковках
“Парковка в пункте назначения”	Отображение информации о парковках в вашем текущем местоположении
“Погода”	Отображение информации о погоде
“Погода в пункте назначения”	Отображение информации о погоде в вашем текущем местоположении

*: С функцией навигации

Система периферийного наблюдения

6

6-1. Система помощи при парковке Toyota

Система помощи при парковке Toyota.....	166
Режим отображения линий расчетного курса.....	170
Режим отображения направляющих линий парковки	171
Режим отображения направляющей линии с указанием расстояния	172
Меры предосторожности при работе с системой помощи при парковке Toyota	173
Это необходимо знать	180

6-2. Система панорамного вида

Система панорамного вида	183
Проверка обстановки вокруг автомобиля.....	190
Проверка обстановки спереди и вокруг автомобиля	192
Проверка обстановки по бокам автомобиля.....	195
Проверка обстановки сзади и вокруг автомобиля	199
При складывании наружных зеркал заднего вида	208
Функция увеличения.....	210
Индивидуальная настройка системы панорамного вида	211
Меры предосторожности при использовании системы панорамного вида	212
Это необходимо знать.....	223

Система помощи при парковке Toyota*

*: При наличии

Система помощи при парковке помогает водителю наблюдать за дорогой позади автомобиля путем передачи видеоизображения при движении задним ходом, например, при парковке.

Когда дисплей переключается на режим широкоугольного вида сзади, будет отображаться более широкий поперечный вид сзади автомобиля.

- Экранные иллюстрации в этой главе использованы в качестве примера и могут отличаться от фактического изображения на экране.

Меры предосторожности при вождении

Система помощи при парковке является вспомогательным устройством, предназначенным помогать водителю при движении задним ходом. При движении задним ходом обязательно проверяйте всю область сзади и вокруг автомобиля визуально и с помощью зеркал, прежде чем начать движение. В противном случае возможно столкновение с другим автомобилем и несчастный случай.

Обратите внимание на следующие меры предосторожности при использовании системы помощи при парковке.



ПРЕДУПРЕЖДЕНИЕ

- При движении задним ходом никогда не полагайтесь только на систему помощи при парковке. Изображение и положение направляющих линий, отображаемых на экране, может отличаться от фактического состояния. Проявляйте такую же осторожность, как при выполнении маневра задним ходом на любом другом автомобиле.
- Обязательно двигайтесь медленно задним ходом, нажимая на педаль тормоза, чтобы контролировать скорость автомобиля.
- Если кажется, что вы можете столкнуться с находящимися поблизости автомобилями, препятствиями, людьми или наехать на бордюр, нажмите на педаль тормоза, чтобы остановить автомобиль.
- Инструкции носят исключительно рекомендательный характер. При парковке угол поворота рулевого колеса зависит от дорожных условий, состояния дорожного покрытия, состояния автомобиля и т.д. Необходимо полностью осознавать это, прежде чем использовать систему безопасной парковки.
- При парковке убедитесь, что пространство для маневра соответствует габаритам автомобиля.
- Не используйте систему помощи при парковке в следующих случаях:
 - На покрытой льдом или скользкой дороге, в снегопад
 - При использовании цепей противоскольжения или запасных шин
 - Когда дверь багажного отделения закрыта не полностью
 - На неровных и извилистых дорогах, например, с поворотами и склонами



ПРЕДУПРЕЖДЕНИЕ

- Если подвеска была модифицирована или были установлены шины другого размера, а не предписанного
- При низких температурах изображение на экране может стать более темным или блеклым. Возможно искажение изображения во время движения автомобиля, либо отсутствие изображения на экране. Прежде чем начать движение, обязательно проверяйте всю область сзади и вокруг автомобиля визуально и с помощью зеркал.
- При замене шин на шины другого размера положение направляющих линий, отображаемых на экране, может измениться.
- В камере использован специальный объектив. Расстояние между объектами и пешеходами, отображаемое на экране, отличается от фактического. (→стр. 176)

Экранный дисплей

Экран системы помощи при парковке будет отображаться, если включенная передача переключается в положение “R”, пока замок запуска двигателя находится в положении ON.

При каждом нажатии на кнопку переключения режимов отображения режим переключается в следующей последовательности:

► Вид сзади

Отображает вид сзади автомобиля.

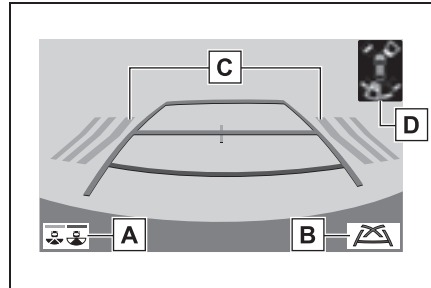

A Кнопка переключения режимов отображения

При каждом выборе кнопки режим заднего вида и режим широкоугольного вида сзади будут переключаться.

B Кнопка переключения направляющих линий

Выберите, чтобы переключить режим направляющих линий. (→стр. 169)

- При каждом выборе кнопки режим отображения будет изменяться в следующем порядке:

Режим отображения линий расчетного курса → Режим отображения направляющих линий системы помощи при парковке → Режим отображения направляющих линий с указанием расстояния.

C Система предупреждения о пересечении потока сзади

Когда датчик обнаруживает препятствие, отображается направление препятствия, и звучит зуммер.

D Датчик системы помощи при парковке Toyota

Когда датчик обнаруживает объект, отображается направление и примерное расстояние до него, и звучит зуммер.

► Широкоугольный вид сзади

Отображает изображение почти под углом 180° от камеры заднего вида.

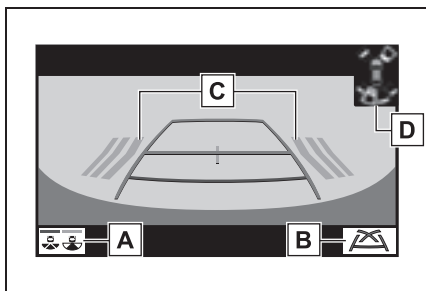

A Кнопка переключения режимов отображения

При каждом выборе кнопки режим заднего вида и режим широкоугольного вида сзади будут переключаться.

B Кнопка переключения направляющих линий

Выберите, чтобы переключить режим направляющих линий. (→стр. 169)

- При каждом выборе кнопки режим отображения будет изменяться в следующем порядке:

Режим отображения линий расчетного курса → Режим отображения направляющих линий системы помощи при парковке → Режим отображения направляющих линий с указанием

расстояния.

C Система предупреждения о пересечении потока сзади

Когда датчик обнаруживает препятствие, отображается направление препятствия, и звучит зуммер.

D Датчик системы помощи при парковке Toyota

Когда датчик обнаруживает объект, отображается направление и примерное расстояние до него, и звучит зуммер.

- Для получения дополнительных сведений о системе предупреждения о пересечении потока сзади и о датчике системы помощи при парковке Toyota см. "Руководство для Владельца".



ПРЕДУПРЕЖДЕНИЕ

- Поскольку показания системы предупреждения о пересечении потока сзади отображаются поверх вида с камеры, просмотр показаний системы предупреждения о пересечении потока сзади может быть затруднен в зависимости от цвета и яркости окружающего участка.

Выключение системы помощи при парковке Toyota

Система помощи при парковке отключается, когда рычаг переключения передач переключается в любое положение, кроме "R".

Использование системы

Используйте любой из следующих режимов.

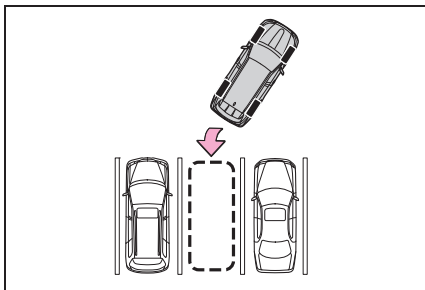

- ▶ Режим отображения линий расчетного курса (→стр. 170)

Линии расчетного курса отображаются и перемещаются согласно вращению рулевого колеса.

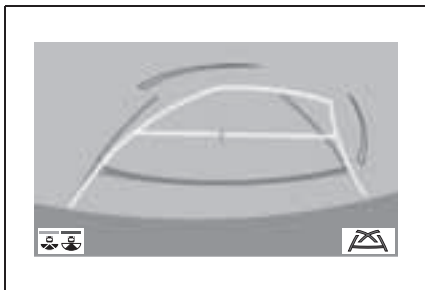

- ▶ Режим отображения направляющих линий системы помощи при парковке (→стр. 171)

Отображение точек возврата рулевого колеса (направляющие линии парковки).

Этот режим рекомендован для тех, кто не испытывает затруднений с парковкой автомобиля без помощи линий расчетного курса.

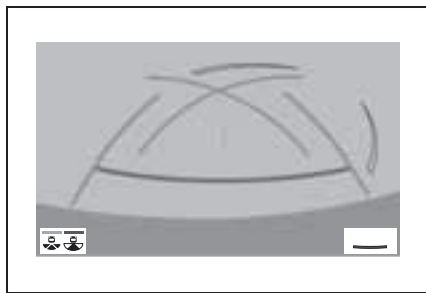

- ▶ Режим отображения направляющих линий с указанием расстояния (→стр. 172)

Отображаются только направляющие линии с указанием расстояния.

Этот режим рекомендован для тех, кто не испытывает затруднений с парковкой автомобиля без помощи направляющих линий.

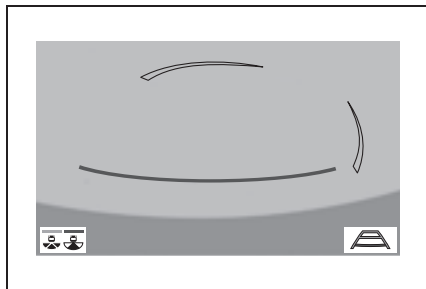

Режим отображения линий расчетного курса

Описание экрана

► Вид сзади

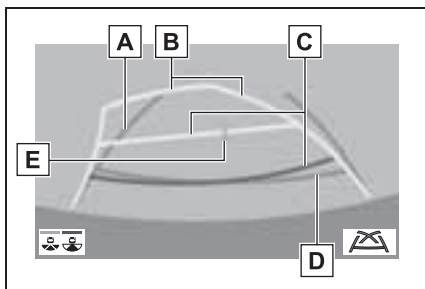

A Направляющая линия с указанием ширины автомобиля

Отображает траекторию при прямолинейном движении автомобиля задним ходом.

B Линии расчетного курса
Отображение расчетного курса, когда вращается рулевое колесо.

C Направляющие линии с указанием расстояния

Отображение расстояния за автомобилем при повороте рулевого колеса.

- Направляющие линии перемещаются согласно линиям расчетного курса.
- Направляющие линии отображают точки приблизительно в 0,5 м (м) (красные) и приблизительно в 1 м (м) (желтые) от центра края бампера.

D Направляющая линия с указанием расстояния

Показывает расстояние за автомобилем.

- Отображает точку приблизительно в 0,5 м (м) (синяя) от края бампера.

E Направляющая линия с указанием центра автомобиля

Линия обозначает расчетный центр автомобиля на земле.

► Широкоугольный вид сзади

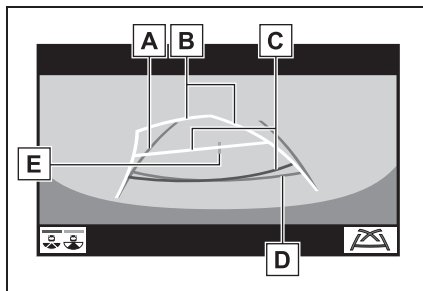

A Направляющая линия с указанием ширины автомобиля

Отображает траекторию при прямолинейном движении автомобиля задним ходом.

B Линии расчетного курса
Отображение расчетного курса, когда вращается рулевое колесо.

C Направляющие линии с указанием расстояния

Отображение расстояния за автомобилем при повороте рулевого колеса.

- Направляющие линии перемещаются согласно линиям расчетного курса.
- Направляющие линии отображают точки приблизительно в 0,5 м (м) (красные) и приблизительно в 1 м (м) (желтые) от центра края бампера.

D Направляющая линия с указанием расстояния

Показывает расстояние за автомобилем.

- Отображает точку приблизительно в 0,5 м (м) (синяя) от края бампера.

E Направляющая линия с

указанием центра автомобиля

Указывает расчетный центр автомобиля на земле.



ПРЕДУПРЕЖДЕНИЕ

- Если рулевое колесо расположено прямо, а направляющие линии с указанием ширины автомобиля и линии расчетной траектории не выровнены, проверьте автомобиль у официального дилера или в ремонтной службе Toyota, либо в любой надежной ремонтной службе.

Режим отображения направляющих линий парковки

Описание экрана

- ▶ Вид сзади

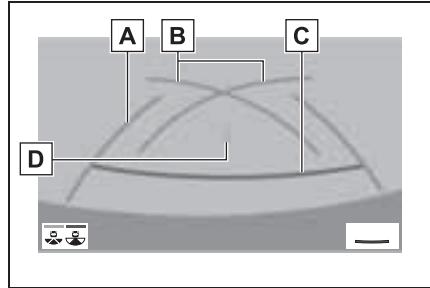

- A** Направляющая линия с указанием ширины автомобиля

Отображает траекторию при прямолинейном движении автомобиля задним ходом.

- Отображаемая ширина больше фактической ширины автомобиля.

- B** Направляющие линии парковки

Отображение траектории с малейшим возможным поворотом за автомобилем.

- C** Направляющая линия с указанием расстояния

Отображение расстояния за автомобилем.

- Отображение точки приблизительно в 0,5 м (м) (красная) от края бампера.

- D** Направляющая линия с указанием центра автомобиля

Указывает расчетный центр автомобиля на земле.

► Широкоугольный вид сзади

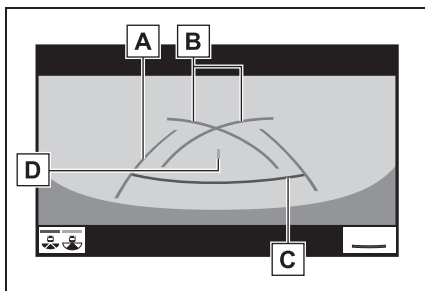

A Направляющая линия с указанием ширины автомобиля

Отображает траекторию при прямолинейном движении автомобиля задним ходом.

- Отображаемая ширина больше фактической ширины автомобиля.

B Направляющие линии парковки

Отображение траектории с малейшим возможным поворотом за автомобилем.

C Направляющая линия с указанием расстояния

Отображение расстояния за автомобилем.

- Отображение точки приблизительно в 0,5 м (м) (красная) от края бампера.

D Направляющая линия с указанием центра автомобиля

Указывает расчетный центр автомобиля на земле.

Режим отображения направляющей линии с указанием расстояния

Описание экрана

► Вид сзади

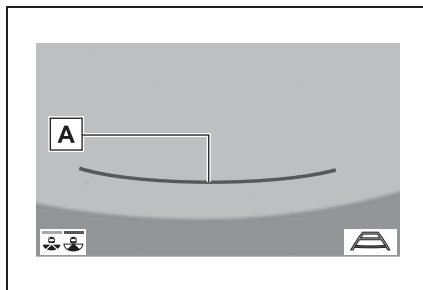

A Направляющие линии с указанием расстояния

Отображение расстояния за автомобилем.

- Отображение точки приблизительно в 0,5 м (м) (красная) от края бампера.

► Широкоугольный вид сзади

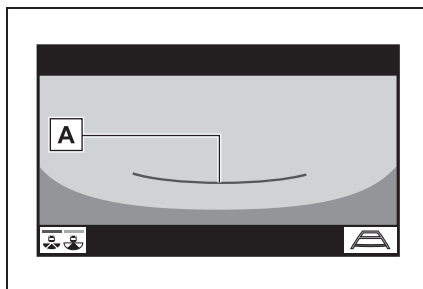

A Направляющие линии с указанием расстояния

Отображение расстояния за автомобилем.

- Отображение точки приблизительно в 0,5 м (м) (красная) от края бампера.

Меры предосторожности при работе с системой помощи при парковке Toyota

Область, отображаемая на экране

На дисплей системы помощи при парковке передается изображение с видом области сзади автомобиля, от бампера.

► Вид сзади

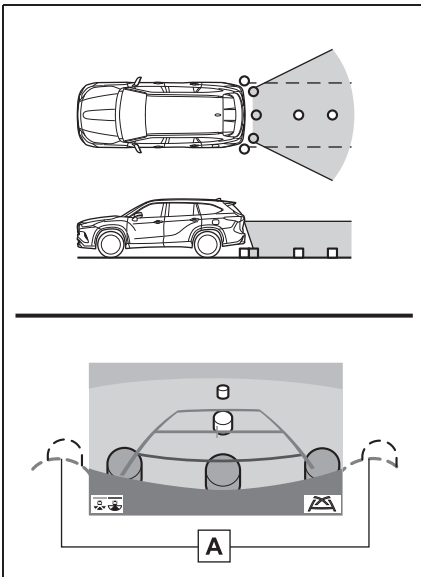

A Углы бампера

- Участок вокруг обоих углов бампера не будет отображаться.

► Широкоугольный вид сзади

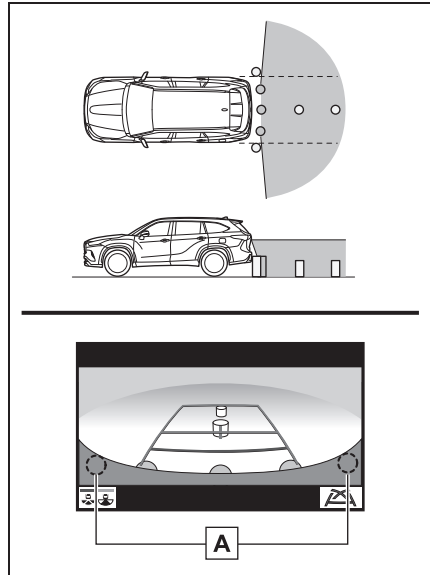

A Углы бампера

- Участок вокруг обоих углов бампера не будет отображаться.
- Процедура регулировки изображения для экрана системы помощи при парковке аналогична процедуре регулировки экрана. (→стр. 32)
- Область, отображаемая на экране, может различаться в зависимости от условий ориентации автомобиля.
- Объекты, близко расположенные с каким-либо краем бампера или под бампером, не отображаются.
- В камере использован специальный объектив. Расстояние показываемого на экране изображения отличается от фактического расстояния.
- Элементы, расположенные выше камеры, могут не отображаться на мониторе.

Камера

Камера системы помощи при парковке расположена, как показано на иллюстрации.

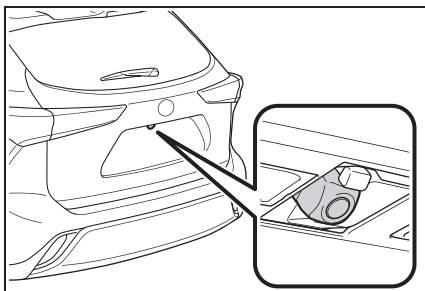

■ Использование камеры

Грязь или посторонние частицы (например, капли воды, снег, грязь и т.д.) попали на камеру, в результате чего она не может передавать четкое изображение. В этом случае промойте ее большим количеством воды и вытрите объектив камеры начисто мягкой и влажной тканью.



УВЕДОМЛЕНИЕ

- Система помощи при парковке может работать неправильно в следующих случаях.
- При повреждении задней части автомобиля может измениться положение и угол крепления камеры.
- Так как конструкция камеры является водонепроницаемой, не следует снимать, разбирать или изменять ее. Это может привести к неправильной работе.
- Во время очистки объектива камеры вымойте камеру большим количеством воды и вытрите мягкой и влажной тканью. Сильное трение об объектив камеры может привести к появлению царапин на объективе и невозможности четкой передачи изображения.
- Следите, чтобы на камеру не попадали органические растворители, автомобильный воск, средства для очистки стекол или средства для нанесения на стекло. Если это произошло, сотрите его как можно быстрее.
- В работе системы возможны ошибки, если быстро изменяется температура, например, когда в холодную погоду на автомобиль попадает горячая вода.
- При мойке автомобиля не направляйте сильные струи воды на камеру или область вокруг нее. Это может привести к неисправности камеры.
- Не подвергайте камеру сильным ударам, т.к. это может привести к неисправности. Если это произошло, как можно быстрее проверьте автомобиль у дилера Toyota или в официальной ремонтной службе Toyota, либо в любой другой надежной ремонтной службе.

■ Очистка камеры с помощью жидкости омывателя

Грязь на объективе камеры можно удалить, включив специальный омыватель для камеры. Для получения дополнительных сведений см. “Руководство для Владельца”.

- При очистке камеры могут возникнуть трудности с просмотром изображения из-за жидкости омывателя. При движении задним ходом обязательно проверяйте всю область сзади и вокруг автомобиля визуально и с помощью зеркал, прежде чем начать движение.
- Если жидкость омывателя остается на поверхности объектива камеры после очистки, могут возникнуть трудности с просмотром изображения ночью из-за высоты и наклона фар головного света движущегося сзади транспортного средства.
- Некоторые виды грязи могут быть не полностью удалены после очистки. В этом случае ополосните объектив камеры большим количеством воды и затем вытрите мягкой, смоченной в воде тканью.
- Жидкость омывателя распыляется на поверхность объектива камеры. Поэтому лед, снег и т.д., прилипшие вокруг камеры, невозможно удалить.



УВЕДОМЛЕНИЕ

- Не подвергайте форсунку омывателя ударам или сильным ударным воздействиям, т.к. это может изменить ее монтажное положение и угол крепления.

Разница между изображением на экране и фактическим состоянием дороги

- Направляющие линии с указанием расстояния и линии с указанием ширины автомобиля могут фактически быть непараллельными разделительным линиям парковочного места, даже если кажется, что они параллельны. Обязательно проверьте обстановку визуально.
- Расстояние между направляющими линиями с указанием ширины автомобиля и разделительными линиями слева и справа парковочного места может быть неравным, даже если кажется, что оно равное. Обязательно проверьте обстановку визуально.
- Направляющие линии с указанием расстояния предназначены для ровных дорог. В любой из следующих ситуаций существует определенный допуск на погрешность между направляющими линиями на экране и фактическим расстоянием/траекторией на дороге.

■ При наличии резкого подъема сзади автомобиля

Направляющие линии с указанием расстояния будут казаться ближе к автомобилю, чем на самом деле. По этой причине объекты кажутся дальше, чем находятся в действительности. Аналогично будет существовать допуск на погрешность между направляющими линиями и фактическим расстоянием/траекторией на дороге.

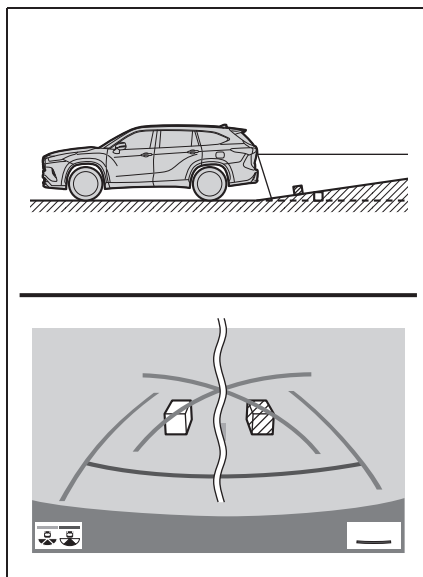

■ При наличии резкого уклона сзади автомобиля

Направляющие линии с указанием расстояния будут казаться дальше от автомобиля, чем на самом деле. По этой причине объекты кажутся ближе, чем находятся в действительности. Аналогично будет существовать допуск на погрешность между направляющими линиями и фактическим расстоянием/траекторией на дороге.

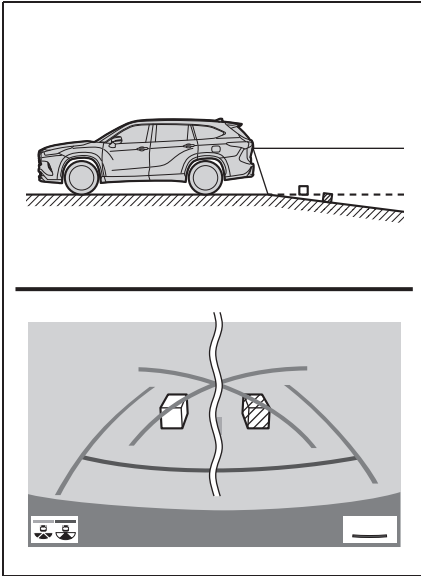

■ Когда какая-либо часть автомобиля проседает

Если какая-либо часть автомобиля проседает из-за количества пассажиров или распределения груза, присутствует допуск на погрешность между направляющими линиями на экране и фактическим расстоянием/траекторией на дороге.

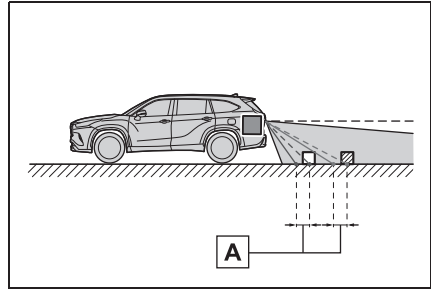

A Допуск на погрешность

При приближении к трехмерным объектам

Линии расчетного курса нацелены на объекты с плоской поверхностью (например, дорогу). С помощью линий расчетного курса и направляющих линий с указанием расстояния невозможно определить положение трехмерных объектов (например, автомобилей). При приближении к трехмерным объектам, выдвинутым наружу (например, безбортовой кузов грузовика), обратите внимание на следующее.

■ Линии расчетного курса

Осмотрите пространство вокруг и сзади автомобиля. В показанной ниже ситуации грузовик находится за пределами линий расчетного курса, и кажется, что автомобиль не может столкнуться с грузовиком. Однако задняя часть кузова грузовика может фактически пересекаться с линиями расчетного курса. В действительности, если водитель будет двигаться назад в соответствии с линиями расчетного курса, автомобиль может столкнуться с грузовиком.

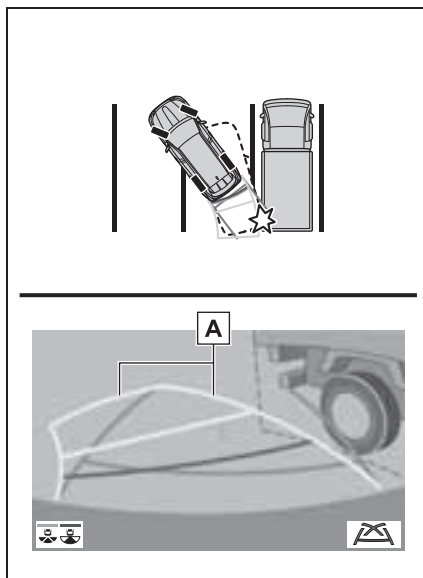

A Линии расчетного курса

■ Направляющие линии с указанием расстояния

Осмотрите пространство вокруг и сзади автомобиля. На экране кажется, что грузовик паркуется в точке **В**. Однако, на самом деле, при движении задним ходом до точки **А**, вы заденете грузовик. На экране кажется, что **А** самая близкая, а **С** - самая дальняя точка. Однако, в действительности расстояние до **А** и **С** одинаково, а **В** удалена больше, чем **А** и **С**.

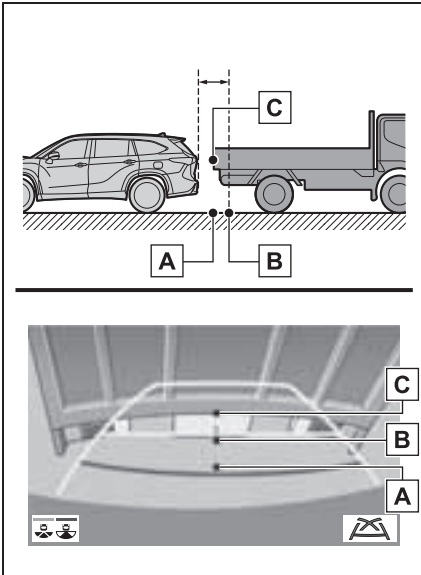

Это необходимо знать

Если вы замечаете какие-либо признаки неисправностей

Если вы замечаете какие-либо следующие признаки неисправностей, см. информацию о наиболее вероятной причине и способе устранения, затем выполните проверку повторно.

Если признак неисправности сохраняется, несмотря на принятые меры, проверьте автомобиль у дилера Toyota или в официальной ремонтной службе Toyota, либо в другой надежной ремонтной службе.

Признак неисправности	Вероятная причина	Способ устранения
Изображение плохо видно	<ul style="list-style-type: none"> • Автомобиль находится на темном участке • Высокая или низкая температура вокруг объектива • Низкая наружная температура • Капли воды на камере • Высокая влажность или идет дождь • На камеру попали посторонние частицы (грязь и т.д.) • На камеру попадают прямые солнечные лучи или свет фар • Автомобиль находится под воздействием флуоресцентного освещения, освещения натриевыми лампами, света ртутных ламп и т.д. 	<p>Двигайтесь задним ходом, визуально контролируя обстановку вокруг автомобиля. (Снова используйте систему после улучшения условий).</p> <p>Процедура регулировки качества изображения для системы помощи при парковке аналогична процедуре регулировки экрана. (→стр. 32)</p>

Признак неисправности	Вероятная причина	Способ устранения
Изображение размытое	Грязь или посторонние частицы (например, капли воды, снег, грязь и т.д.) попали на камеру.	<ul style="list-style-type: none"> • Вымойте камеру большим количеством воды и вытрите ее объектив начисто мягкой и влажной тканью. • Включите специальный омыватель для камеры и очистите ее объектив. Для получения дополнительных сведений см. “Руководство для Владельца”.
Изображение не выровнено	Камера или участок вокруг нее были подвергнуты сильному удару.	Проверьте автомобиль у дилера Toyota или в официальной ремонтной службе Toyota, либо в другой надежной ремонтной службе.
Направляющие линии расположены очень далеко от зоны выравнивания	Положение камеры не выровнено.	Проверьте автомобиль у дилера Toyota или в официальной ремонтной службе Toyota, либо в другой надежной ремонтной службе.
	<ul style="list-style-type: none"> • Автомобиль находится под наклоном. (Большая нагрузка на автомобиль, низкое давление в шинах из-за прокола и т.д.) • Автомобиль эксплуатируется под наклоном. 	<p>Если это связано с этими причинами, это не является неисправностью.</p> <p>Двигайтесь задним ходом, визуально контролируя обстановку вокруг автомобиля.</p>

Признак неисправности	Вероятная причина	Способ устранения
Линии расчетного курса перемещаются, даже если рулевое колесо расположено прямо	Неисправность в сигналах, передаваемых датчиком положения рулевого вала.	Проверьте автомобиль у дилера Toyota или в официальной ремонтной службе Toyota, либо в другой надежной ремонтной службе.
Направляющие линии не отображаются	Открыта дверь багажного отделения.	Закройте дверь багажного отделения. Если это не поможет устранить признак неисправности, проверьте автомобиль у любого официального дилера или в ремонтной службе Toyota, либо в любой надежной ремонтной службе.
Отображается 	<ul style="list-style-type: none"> • Аккумуляторная батарея была установлена на место. • Рулевое колесо вращалось во время замены аккумуляторной батареи. • Аккумуляторная батарея разряжена. • Был заменен датчик положения рулевого вала. • Неисправность в сигналах, передаваемых датчиком положения рулевого вала. 	Остановите автомобиль и поверните рулевое колесо до упора влево и вправо. Если это не поможет устранить признак неисправности, проверьте автомобиль у любого официального дилера или в ремонтной службе Toyota, либо в любой надежной ремонтной службе.

Система панорамного вида*

*: При наличии

Система панорамного вида помогает водителю наблюдать за окружающей обстановкой при управлении на низкой скорости, объединяя передние, боковые и задние камеры, а также отображая полный вид автомобиля сверху на экране.

При нажатии на переключатель камеры или переключении рычага переключения передач в положение “R”, пока замок запуска двигателя находится в положении ON, включается система панорамного вида.

Система отображает различные виды положения автомобиля и обстановки вокруг него.

- Экранные иллюстрации в этой главе использованы в качестве примера и могут отличаться от фактического изображения на экране.

Меры предосторожности при вождении

Система панорамного вида является дополнительным устройством, предназначенным для помощи водителю при проверке обстановки вокруг автомобиля. При использовании обязательно проверяйте всю область вокруг автомобиля визуально и с помощью зеркал, прежде чем начинать движение. В противном случае возможно столкновение с другим автомобилем или несчастный случай.

Обратите внимание на следующие меры предосторожности при использовании системы панорамного вида.



ПРЕДУПРЕЖДЕНИЕ

- Запрещается полностью полагаться на систему панорамного вида. Изображение и положение направляющих линий, отображаемых на экране, может отличаться от фактического состояния. Проявляйте такую же осторожность, как при выполнении маневра на любом другом автомобиле.
- Всегда проверяйте обстановку вокруг автомобиля собственными глазами во время движения.
- Запрещается двигаться, глядя только на экран, потому что изображение на нем отличается от фактической обстановки. Если двигаться, глядя только на экран, можно совершить наезд на человека или объект, т.е. - аварию. При движении контролируйте обстановку вокруг автомобиля собственными глазами и с помощью зеркал.

**ПРЕДУПРЕЖДЕНИЕ**

- В некоторых ситуациях, связанных с использованием автомобиля (число пассажиров, размер багажа и т.д.), положение направляющих линий, отображаемых на экране, может измениться. Перед началом движения обязательно осмотрите область вокруг автомобиля.
- Не используйте систему панорамного вида в следующих случаях:
 - На покрытой льдом или скользкой дороге, в снегопад
 - При использовании цепей противоскольжения или запасных шин
 - Когда передняя дверь или дверь багажного отделения закрыта не полностью
 - На неровных и извилистых дорогах, например, с поворотами и склонами
 - Если подвеска была модифицирована или были установлены шины другого размера, а не предписанного
- При низких температурах изображение на экране может стать более темным или блеклым. Возможно искажение изображения во время движения автомобиля, либо отсутствие изображения на экране. Прежде чем начать движение, обязательно проверяйте всю область сзади и вокруг автомобиля визуально и с помощью зеркал.
- При замене шин на шины другого размера положение направляющих линий, отображаемых на экране, может измениться.
- В камере использован специальный объектив. Расстояние между объектами и пешеходами, отображаемое на экране, отличается от фактического. (→стр. 217)

**УВЕДОМЛЕНИЕ**

- В режиме панорамного вида/перемещающегося вида/вида насквозь система объединяет изображения, снятые передними, задними, левыми и правыми боковыми камерами, в одно изображение. Существуют ограничения относительно диапазона и содержания, которое может отображаться. Ознакомьтесь с характеристиками системы панорамного вида, прежде чем использовать ее.
- Четкость изображения может различаться в четырех углах панорамного вида/перемещающегося вида/вида насквозь. Однако это не является неисправностью, т.к. это области вдоль границы изображения каждой камеры в месте объединения изображений.
- В зависимости от условий освещения рядом с каждой камерой светлые и темные пятна могут появляться на панорамном виде/перемещающемся виде/виде насквозь.
- Отображение панорамного вида/перемещающегося вида/вида насквозь не расширяется больше монтажного положения и диапазона захвата изображения с каждой камеры.
- Существуют мертвые зоны вокруг автомобиля. Соответственно, есть области, которые не отображаются на панорамном виде/перемещающемся виде/виде насквозь.
- Трехмерные объекты, отображаемые на широкоугольном виде спереди или сзади, могут не отображаться на панорамном виде/перемещающемся виде/виде насквозь.



УВЕДОМЛЕНИЕ

- Люди и другие трехмерные препятствия могут появляться различным образом при отображении на системе панорамного вида. (Эти различия включают, среди прочего, случаи, когда отображаемые объекты появляются упавшими, исчезают рядом с участками обработки изображений, появляются из участков обработки изображений, либо когда фактическое расстояние до объекта отличается от отображаемого положения).
- Когда дверь багажного отделения, оснащенная задней камерой, или передние двери, оснащенные наружными зеркалами заднего вида со встроенными боковыми камерами, открываются, изображения не будут отображаться надлежащим образом на системе панорамного вида.
- Значок автомобиля, отображаемый на панорамном виде/перемещающемся виде/виде насквозь, формируется компьютером. Соответственно свойства, такие как цвет, форма и размер, будут отличаться от фактического автомобиля. Поэтому может казаться, что близлежащие трехмерные объекты касаются автомобиля, а фактическое расстояние до трехмерных объектов может отличаться от отображаемого.

Переключатель камеры

Переключатель камеры размещается, как показано на иллюстрации.

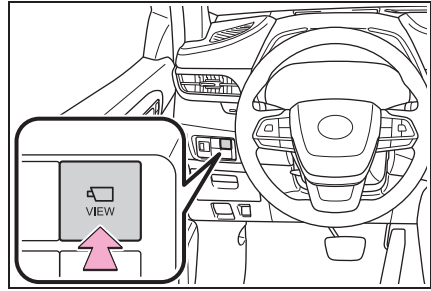

Дисплей

Проверка обстановки вокруг автомобиля

- ▶ Перемещающийся вид

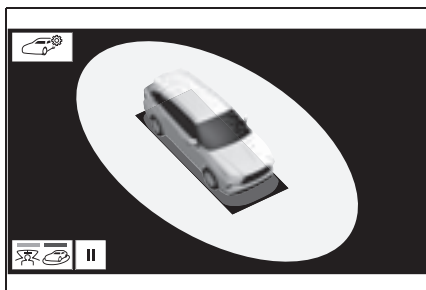

- ▶ Вид насквозь

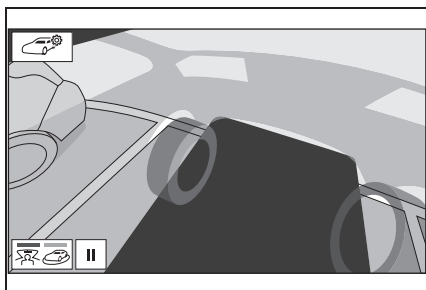

Проверка обстановки спереди и вокруг автомобиля

- ▶ Широкоугольный вид спереди и панорамный вид

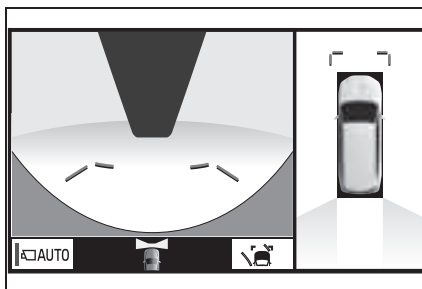

Проверка обстановки по бокам автомобиля

- ▶ Виды сбоку

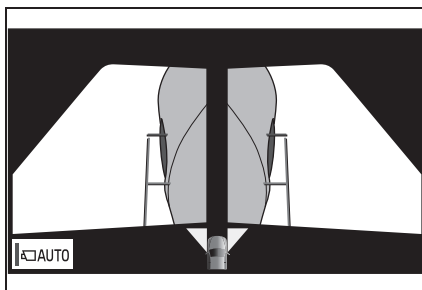

Проверка обстановки сзади и вокруг автомобиля

- ▶ Вид сзади и панорамный вид

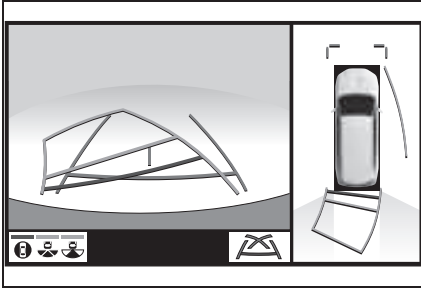

- ▶ Широкоугольный вид сзади

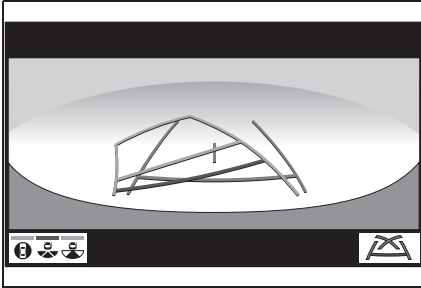

- ▶ Вид сзади

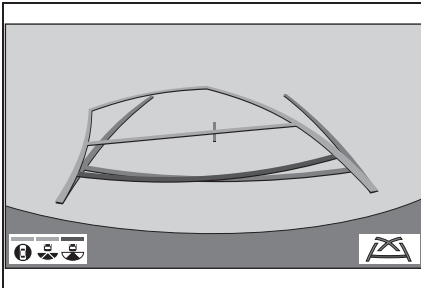

При складывании наружных зеркал заднего вида

- ▶ Широкоугольный вид спереди и вид сбоку

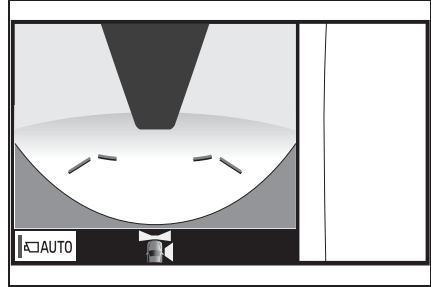

- ▶ Виды сбоку

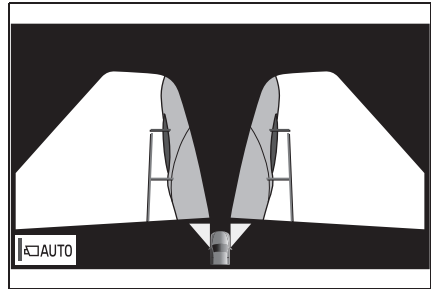

- ▶ Вид сзади и вид сбоку

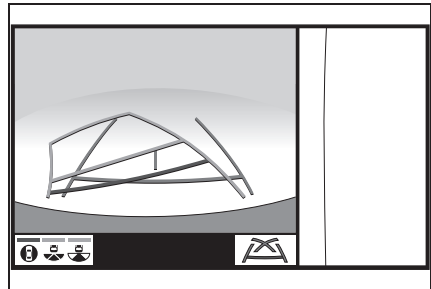

Порядок переключения дисплея

При нажатии на переключатель камеры или переключении рычага переключения передач в положение “R”, пока замок запуска двигателя находится в положении ON, включается система панорамного вида.

Система отображает различные виды положения автомобиля. (Далее приводится пример)

Когда рычаг переключения передач находится в положении “P”

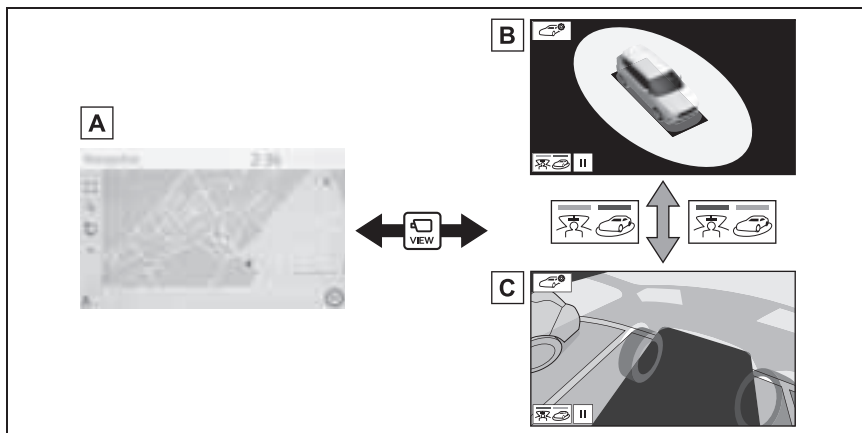

A Экран карты, экран аудио и т.д.

B Перемещающийся вид

C Вид насквозь

Когда рычаг переключения передач находится в положении “D” или “N”

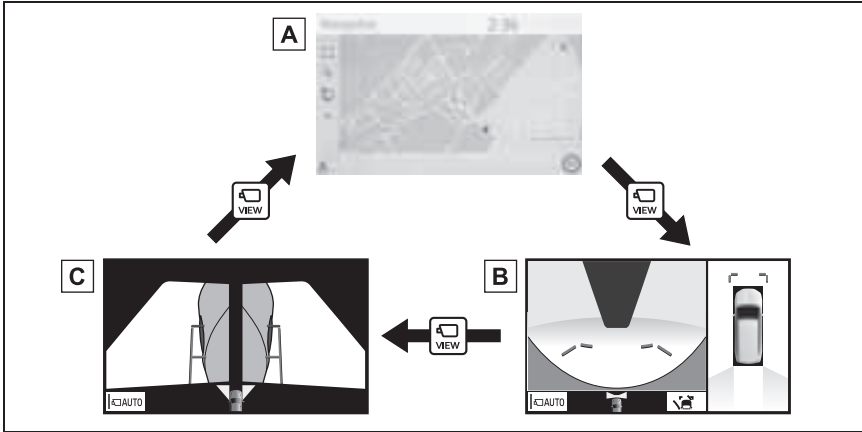

- A** Экран карты, экран аудио и т.д.
- B** Широкоугольный вид спереди и панорамный вид
- C** Виды сбоку

Когда рычаг переключения передач находится в положении “R”

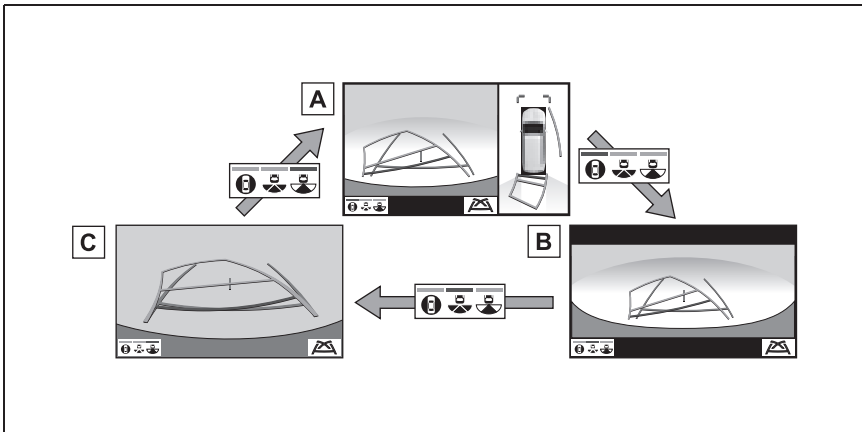

- A** Вид сзади и панорамный вид
- B** Широкоугольный вид сзади
- C** Вид сзади

Проверка обстановки вокруг автомобиля

Экран перемещающегося вида и экран вида насквозь помогает при проверке зон вокруг автомобиля во время парковки. Эти экраны отображают изображение обстановки вблизи автомобиля, полученное с 4 камер. На экране будет отображаться вид 360° вокруг автомобиля либо изнутри автомобиля, либо с вида сверху под углом.

Для отображения экрана перемещающегося вида/вида насквозь нажмите переключатель камеры, когда рычаг переключения передач находится в положении “Р” и включен датчик системы помощи при парковке Toyota.

Экранный дисплей

- ▶ Перемещающийся вид

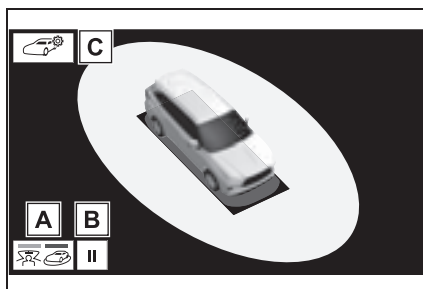

- A** Кнопка переключения режимов отображения

Выберите для переключения режимов отображения между режимом перемещающегося вида и вида насквозь.

- B** Переключатель приостановления вращения

Выберите, чтобы приостановить вращение экрана.

Для возобновления вращения выберите



- C** Переключатель настройки цвета кузова

Выберите для отображения экрана настройки цвета кузова и изменения цвета автомобиля, отображаемого на экране системы панорамного вида.

(→стр. 211)

▶ Вид насквозь

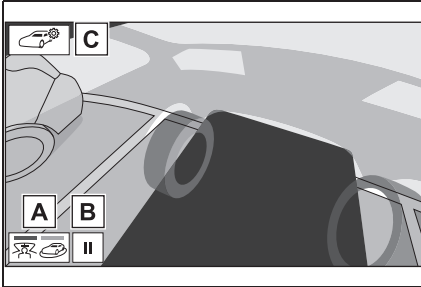

A Кнопка переключения режимов отображения

Выберите для переключения режимов отображения между режимом перемещающегося вида и вида насквозь.

B Переключатель приостановления вращения

Выберите, чтобы приостановить вращение экрана.

Для возобновления вращения выберите



C Переключатель настройки цвета кузова

Выберите для отображения экрана настройки цвета кузова и изменения цвета автомобиля, отображаемого на экране системы панорамного вида.

(→стр. 211)

- При повторном нажатии на переключатель камеры на экране появляется предыдущий экран, например, экран системы навигации.
- Выбор экрана перемещающегося вида/вида насквозь приостановит/возобновит вращение экрана.

Проверка обстановки спереди и вокруг автомобиля

Экран широкоугольного вида спереди и панорамного вида помогает при проверке зон спереди и вокруг автомобиля при проезде Т-образных перекрестков или других перекрестков в условиях плохой видимости.

Для отображения экрана нажмите переключатель камеры, когда рычаг селектора находится в положении “N” или “D” при движении автомобиля со скоростью приблизительно 20 км/ч (км/ч) или менее.

Этот экран будет отображаться, если датчик системы помощи при парковке Toyota обнаруживает объект перед вашим автомобилем, когда автомобиль движется со скоростью приблизительно 10 км/ч (км/ч) или менее (дисплей, связанный с датчиком системы помощи при парковке Toyota).

Экранный дисплей

- ▶ Широкоугольный вид спереди и панорамный вид

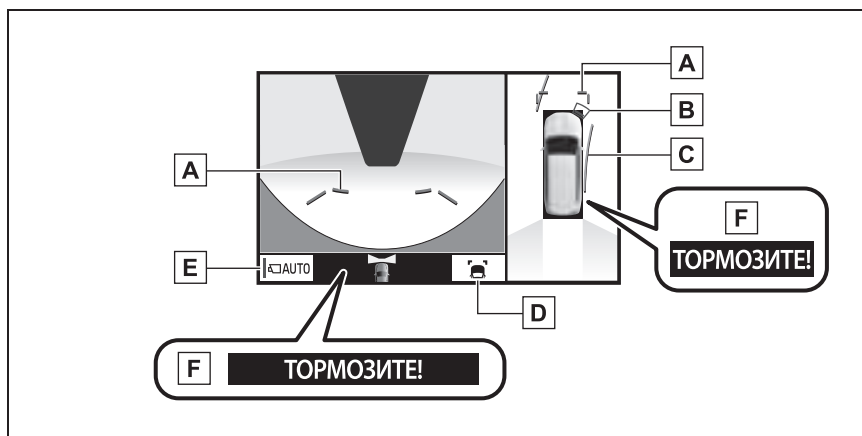

- A** Направляющие линии с указанием расстояния

Показывает расстояние спереди автомобиля.

- Отображение точек приблизительно в 1 м (м) от края бампера.

- B** Датчик системы помощи при парковке Toyota

Когда датчик обнаруживает объект, отображается направление и примерное расстояние до него, и звучит зуммер.

- C** Линии расчетного курса

Показывает расчетный курс при повороте рулевого колеса.

- Эта линия отображается, когда рулевое колесо поворачивается на 90° или более от центра (прямолинейное положение).

D Кнопка переключения направляющих линий

Выберите, чтобы сменить режим направляющих линий между режимом направляющих линий с указанием расстояния и режимом линий расчетного курса. (→стр. 194)

E Кнопка автоматического отображения

Выберите для включения/выключения режима автоматического отображения.

Индикатор на кнопке загорается, когда включен режим автоматического отображения. (→стр. 194)

F Система вспомогательного торможения при парковке

Когда система определяет высокую вероятность фронтального столкновения с обнаруженным объектом, отображается предупреждающее сообщение.

- При нажатии на переключатель камеры на экране появляется экран вида сбоку или предыдущий экран, например, экран системы навигации.
- Дисплей, связанный с датчиком помощи при парковке Toyota, исчезнет, когда автомобиль останавливается, либо если датчик помощи при парковке Toyota больше не обнаруживает объект.
- Для получения дополнительных сведений о датчике системы помощи при парковке Toyota и системе вспомогательного торможения при парковке см. “Руководство для Владельца”.



ПРЕДУПРЕЖДЕНИЕ

- Когда индикатор датчика загорается на дисплее датчика системы помощи при парковке Toyota красным цветом или непрерывно звучит зуммер, обязательно незамедлительно проверьте участок вокруг автомобиля и не двигайтесь дальше, пока не убедитесь в безопасности маневра; в противном случае может произойти неожиданная авария.
- Поскольку показания датчика системы помощи при парковке Toyota отображаются поверх вида с камеры, просмотр показаний датчика системы помощи при парковке Toyota может быть затруднен в зависимости от цвета и яркости окружающего участка.

Переключение режимов направляющих линий

При каждом нажатии на кнопку переключения направляющих линий режим переключается в следующей последовательности:

- ▶ Направляющая линия с указанием расстояния

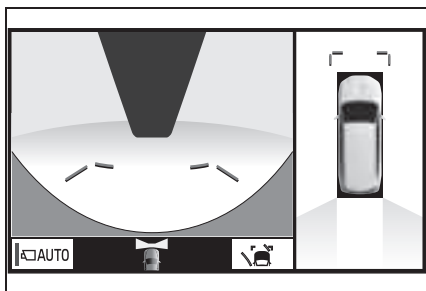

- Отображаются только направляющие линии с указанием расстояния.
- ▶ Линия расчетного курса

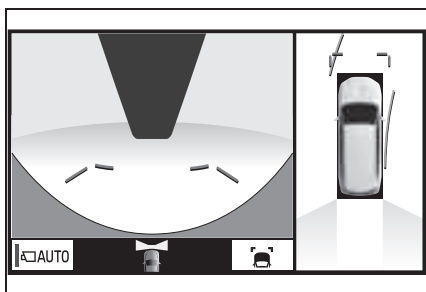

- Линии расчетного курса будут добавлены к направляющим линиям с указанием расстояния.

Режим автоматического обнаружения

Помимо переключения экранов при управлении переключателем камеры, имеется режим автоматического отображения. В этом режиме экран переключается автоматически согласно скорости автомобиля.

В автоматическом режиме система будет автоматически отображать изображения в следующих ситуациях:

- Когда рычаг переключения передач переключается в положение "N" или "D".
- Когда скорость автомобиля снижается приблизительно до 10 km/h (км/ч) или менее.

Проверка обстановки по бокам автомобиля

Экран вида сбоку показывает изображения с камеры, установленной на каждом наружном зеркале заднего вида. Этот экран предназначен для помощи водителю двигаться безопасно в сложных ситуациях, например, по узкой дороге, обеспечивая возможность контролировать участки вокруг автомобиля.

Для отображения экрана нажмите переключатель камеры, когда рычаг селектора находится в положении “N” или “D” при движении автомобиля со скоростью приблизительно 20 км/ч (км/ч) или менее.

Экранный дисплей

► Виды сбоку

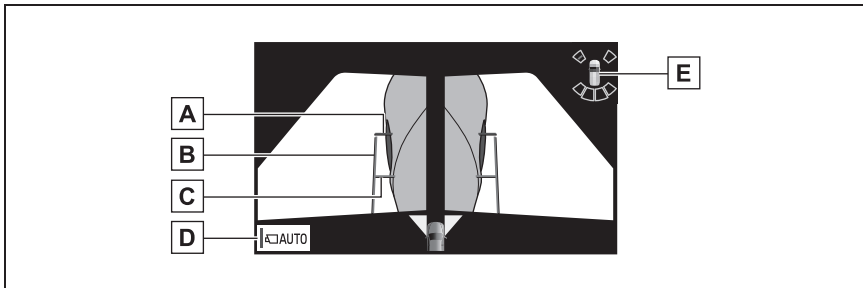

A Направляющие линии с указанием расстояния

Показывают расстояние спереди автомобиля.

- Отображение точек приблизительно в 0,5 м (м) от края бампера.

B Направляющие линии с указанием ширины автомобиля

Показывает направляющие линии с указанием ширины автомобиля, включая наружные зеркала заднего вида.

C Направляющие линии с указанием передних колес

Показывает направляющие линии от того места, где передние колеса касаются земли.

D Кнопка автоматического отображения

Выберите для включения/выключения режима автоматического отображения.

Индикатор на кнопке загорается, когда включен режим автоматического отображения.

(→стр. 197)

E Датчик системы помощи при парковке Toyota

Когда датчик обнаруживает объект, отображается направление и примерное расстояние до него, и звучит зуммер.

- При нажатии на переключатель камеры на экране появляется экран широкоугольного вида спереди и панорамного вида, либо предыдущий экран, например, экран системы навигации.

**ПРЕДУПРЕЖДЕНИЕ**

- Когда индикатор датчика загорается на дисплее датчика системы помощи при парковке Toyota красным цветом или непрерывно звучит зуммер, обязательно незамедлительно проверьте участок вокруг автомобиля и не двигайтесь дальше, пока не убедитесь в безопасности маневра; в противном случае может произойти неожиданная авария.
- Поскольку показания датчика системы помощи при парковке Toyota отображаются поверх вида с камеры, просмотр показаний датчика системы помощи при парковке Toyota может быть затруднен в зависимости от цвета и яркости окружающего участка.

Режим автоматического обнаружения

Помимо переключения экранов при управлении переключателем камеры, имеется режим автоматического отображения. В этом режиме экран переключается автоматически согласно скорости автомобиля.

В автоматическом режиме отображения система будет автоматически отображать изображения в следующих ситуациях:

- Когда рычаг переключения передач переключается в положение "N" или "D".
- Когда скорость автомобиля снижается приблизительно до 10 km/h (км/ч) или менее.

Использование направляющих линий с указанием ширины автомобиля

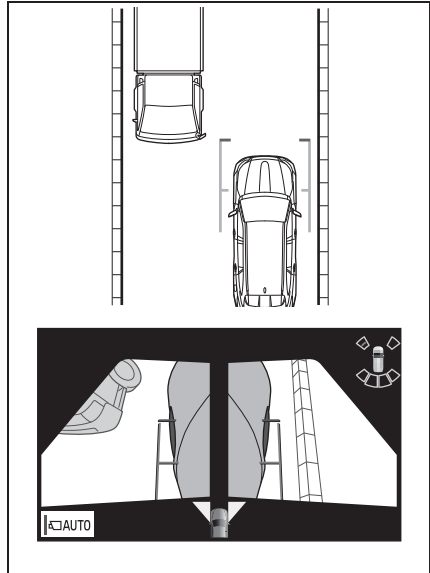

- Проверьте положения и расстояние между направляющей линией с указанием ширины автомобиля и целевым объектом, например, препятствием или изгибом дороги.

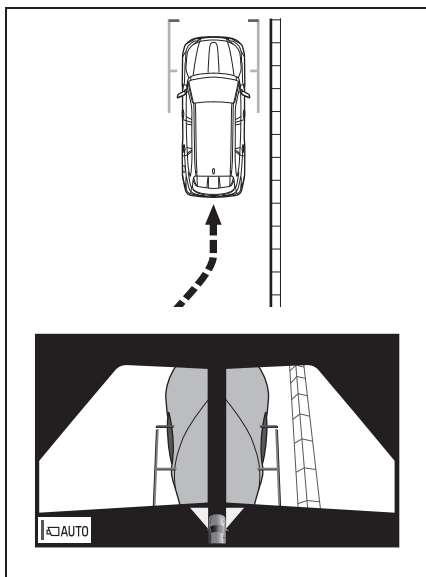

- Приблизиться к изгибу, как показано на рисунке, следя за тем, чтобы направляющая линия с указанием ширины автомобиля не накладывалась на целевой объект.
- Параллельное расположение направляющей линии с указанием ширины автомобиля по отношению к целевому объекту обеспечивает парковку вдоль целевого объекта.

Проверка обстановки сзади и вокруг автомобиля

Экран вида сзади и панорамного вида, экран широкоугольного вида сзади и экран вида сзади помогает при проверке участков за автомобилем и вокруг него при движении задним ходом, например, во время парковки.

Экраны будут отображаться, когда рычаг переключения передач находится в положении “R”.

Экранный дисплей

При каждом нажатии на кнопку переключения режимов отображения режим переключается в следующей последовательности:

- ▶ Вид сзади и панорамный вид

Отображает вид сзади и вид сверху автомобиля одновременно.

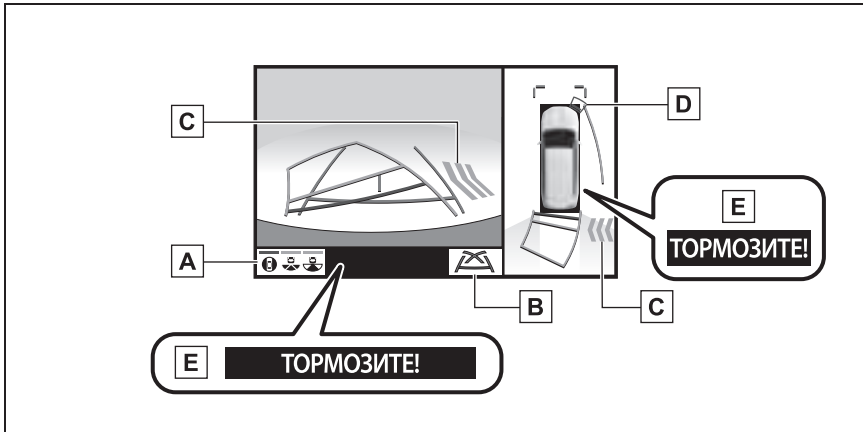

- A** Кнопка переключения режимов отображения

При каждом нажатии на кнопку переключения режимов отображения режим переключается в следующей последовательности:

- Из режима вида сзади и панорамного вида в режим вида сзади
- Из режима широкоугольного вида сзади в режим вида сзади
- Из режима вида сзади в режим вида сзади и панорамного вида

- B** Кнопка переключения направляющих линий

Выберите, чтобы переключить режим направляющих линий. (→стр. 203)

- C** Система предупреждения о пересечении потока сзади

Когда датчик обнаруживает препятствие, отображается направление препятствия, и

звучит зуммер.

D Датчик системы помощи при парковке Toyota

Когда датчик обнаруживает объект, отображается направление и примерное расстояние до него, и звучит зуммер.

E Система вспомогательного торможения при парковке

Когда система определяет высокую вероятность столкновения с обнаруженным объектом, отображается предупреждающее сообщение.

► Широкоугольный вид сзади

Отображает изображение почти под углом 180° от камеры заднего вида.

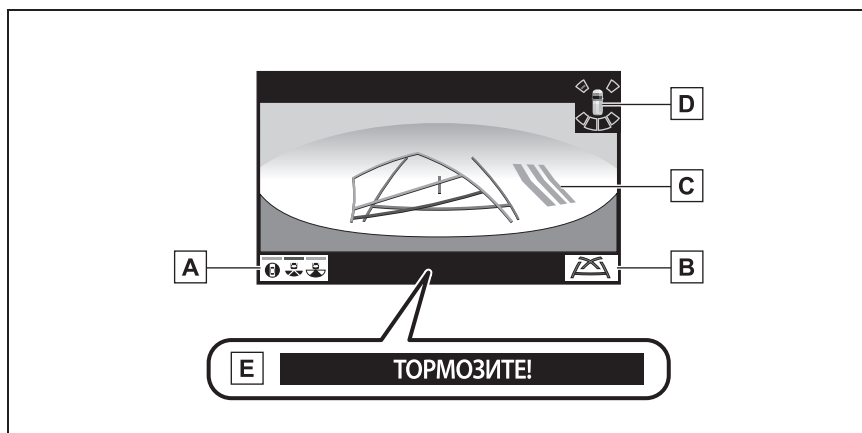

A Кнопка переключения режимов отображения

При каждом нажатии на кнопку переключения режимов отображения режим переключается в следующей последовательности:

- Из режима вида сзади и панорамного вида в режим вида сзади
- Из режима широкоугольного вида сзади в режим вида сзади
- Из режима вида сзади в режим вида сзади и панорамного вида

B Кнопка переключения направляющих линий

Выберите, чтобы переключить режим направляющих линий. (→стр. 203)

C Система предупреждения о пересечении потока сзади

Когда датчик обнаруживает препятствие, отображается направление препятствия, и звучит зуммер.

D Датчик системы помощи при парковке Toyota

Когда датчик обнаруживает объект, отображается направление и примерное расстояние до него, и звучит зуммер.

E Система вспомогательного торможения при парковке

Когда система определяет высокую вероятность столкновения с обнаруженным объектом, отображается предупреждающее сообщение.

► Вид сзади

Отображает вид сзади автомобиля.

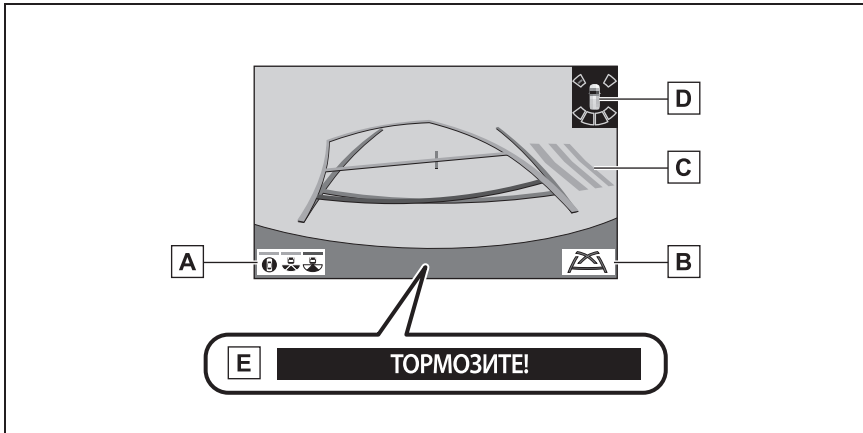

A Кнопка переключения режимов отображения

При каждом нажатии на кнопку переключения режимов отображения режим переключается в следующей последовательности:

- Из режима вида сзади и панорамного вида в режим вида сзади
- Из режима широкоугольного вида сзади в режим вида сзади
- Из режима вида сзади в режим вида сзади и панорамного вида

B Кнопка переключения направляющих линий

Выберите, чтобы переключить режим направляющих линий. (→стр. 203)

C Система предупреждения о пересечении потока сзади

Когда датчик обнаруживает препятствие, отображается направление препятствия, и звучит зуммер.

D Датчик системы помощи при парковке Toyota

Когда датчик обнаруживает объект, отображается направление и примерное расстояние до него, и звучит зуммер.

E Система вспомогательного торможения при парковке

Когда система определяет высокую вероятность столкновения с обнаруженным объектом, отображается предупреждающее сообщение.

- Система выключается при переключении рычага переключения передач в любое положение, кроме "R".
- Для получения дополнительных сведений о системе предупреждения о пересечении потока сзади, датчике системы помощи при парковке Toyota и системе

вспомогательного торможения при парковке см. "Руководство для Владельца".



ПРЕДУПРЕЖДЕНИЕ

- Когда индикатор датчика загорается на дисплее датчика системы помощи при парковке Toyota красным цветом или непрерывно звучит зуммер, обязательно незамедлительно проверьте участок вокруг автомобиля и не двигайтесь дальше, пока не убедитесь в безопасности маневра; в противном случае может произойти неожиданная авария.
- Поскольку показания датчика системы помощи при парковке Toyota и системы предупреждения о пересечении потока сзади отображаются поверх вида с камеры, просмотр показаний системы помощи при парковке Toyota и системы предупреждения о пересечении потока сзади может быть затруднен в зависимости от цвета и яркости окружающего участка.

Направляющие линии, отображаемые на экране

При каждом нажатии на кнопку переключения направляющих линий режим переключается в следующей последовательности:

► Линия расчетного курса

Линии расчетного курса отображаются и перемещаются согласно вращению рулевого колеса.

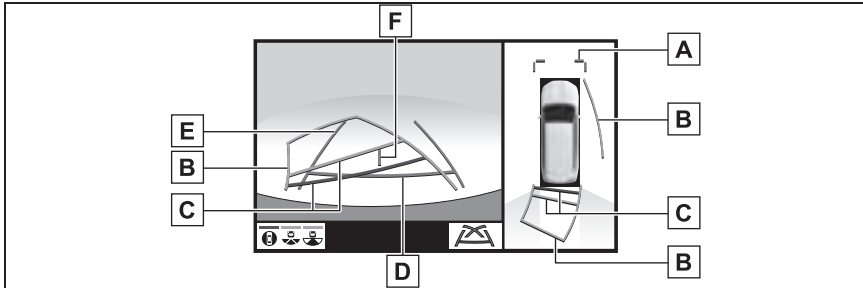

A Направляющие линии с указанием расстояния

Показывает расстояние спереди автомобиля.

- Отображение точек приблизительно в 1 м (м) от края бампера.

B Линии расчетного курса

Показывает расчетный курс при повороте рулевого колеса.

C Направляющие линии с указанием расстояния

Показывает расстояние за автомобилем при повороте рулевого колеса.

- Направляющие линии перемещаются согласно линиям расчетного курса.
- Направляющие линии отображают точки приблизительно в 0,5 м (м) (красные) и приблизительно в 1 м (м) (желтые) от центра края бампера.

D Направляющая линия с указанием расстояния

Показывает расстояние за автомобилем.

- Отображает точку приблизительно в 0,5 м (м) (красная*) от края бампера.

*: В режиме линий расчетного курса линия станет синей.

E Направляющие линии с указанием ширины автомобиля

Отображает траекторию при прямолинейном движении автомобиля задним ходом.

F Направляющая линия с указанием центра автомобиля

Указывает расчетный центр автомобиля на земле.

► Направляющая линия парковки

Отображение точек возврата рулевого колеса (направляющие линии парковки).

Этот режим рекомендован для тех, кто не испытывает затруднений с парковкой автомобиля без помощи линий расчетного курса.

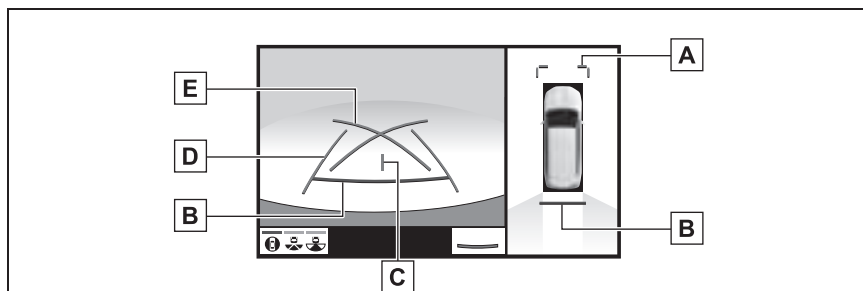

A Направляющие линии с указанием расстояния

Показывает расстояние спереди автомобиля.

- Отображает точки приблизительно в 1 м (м) от края бампера.

B Направляющая линия с указанием расстояния

Показывает расстояние за автомобилем.

- Отображает точку приблизительно в 0,5 м (м) (красная*) от края бампера.

*: В режиме линий расчетного курса линия станет синей.

C Направляющая линия с указанием центра автомобиля

Указывает расчетный центр автомобиля на земле.

D Направляющие линии с указанием ширины автомобиля

Отображает траекторию при прямолинейном движении автомобиля задним ходом.

E Направляющие линии парковки

Показывает траекторию с малейшим возможным поворотом за автомобилем.

▶ Направляющая линия с указанием расстояния

Отображается только направляющая линия с указанием расстояния.

Этот режим рекомендован для тех, кто не испытывает затруднений с парковкой автомобиля без помощи направляющих линий.

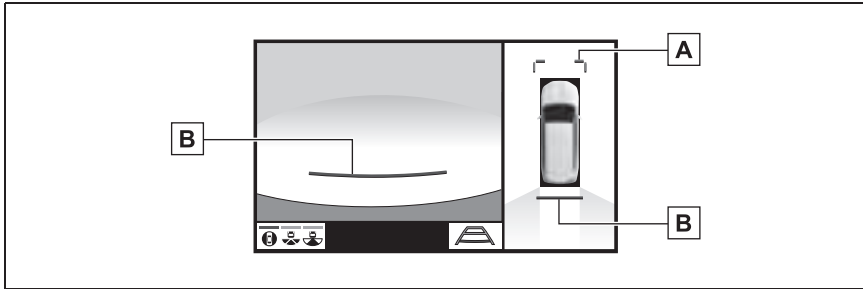

A Направляющие линии с указанием расстояния

Показывает расстояние спереди автомобиля.

- Отображение точек приблизительно в 1 м (м) от края бампера.

B Направляющая линия с указанием расстояния

Показывает расстояние за автомобилем.

- Отображает точку приблизительно в 0,5 м (м) (красная^{*}) от края бампера.

*: В режиме линий расчетного курса линия станет синей.



ПРЕДУПРЕЖДЕНИЕ

- В некоторых ситуациях, связанных с использованием автомобиля (число пассажиров, размер багажа и т.д.), положение направляющих линий, отображаемых на экране, может измениться. Перед началом движения обязательно осмотрите область вокруг автомобиля.
- Если рулевое колесо расположено прямо, а направляющие линии с указанием ширины автомобиля и линии расчетной траектории не выровнены, проверьте автомобиль у официального дилера или в ремонтной службе Toyota, либо в любой надежной ремонтной службе.
- Не используйте систему, если изображение неверное из-за неровной (холмистой) дороги или непрямой (извилистой) дороги.

Парковка

Использование линии расчетного курса

При парковке в пространстве, расположенном в обратном направлении по отношению к пространству, описанному ниже, указания траектории отображаются в обратном порядке.

- 1 Переключите рычаг переключения передач в положение "R".
- 2 Поверните рулевое колесо так, чтобы линии расчетного курса были внутри парковочного места, и аккуратно двигайтесь задним ходом.

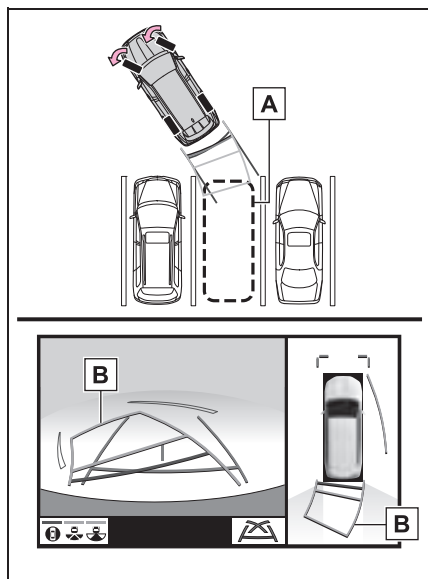

A Парковочное место

B Линии расчетного курса

- 3 Когда задняя часть автомобиля оказалась внутри парковочного места, поверните рулевое колесо так, чтобы направляющие линии с указанием ширины автомобиля находились слева и справа, разделяя парковочное место.

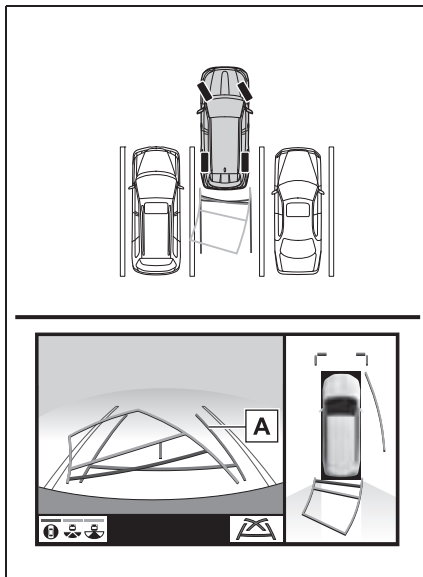

A Направляющая линия с указанием ширины автомобиля

- 4 После того как направляющие линии с указанием ширины автомобиля и линии парковочного места будут параллельны, установите рулевое колесо прямо и медленно двигайтесь назад, пока автомобиль полностью не займет парковочное место.
- 5 Остановите автомобиль в соответствующем месте и завершите парковку.

Использование направляющей линии парковки

При парковке в пространстве, расположенном в обратном направлении по отношению к пространству, описанному ниже, указания траектории отображаются в обратном порядке.

- 1 Переключите рычаг переключения передач в положение "R".
- 2 Двигайтесь задним ходом, пока направляющие линии парковки не коснутся края разделительной линии парковочного места.

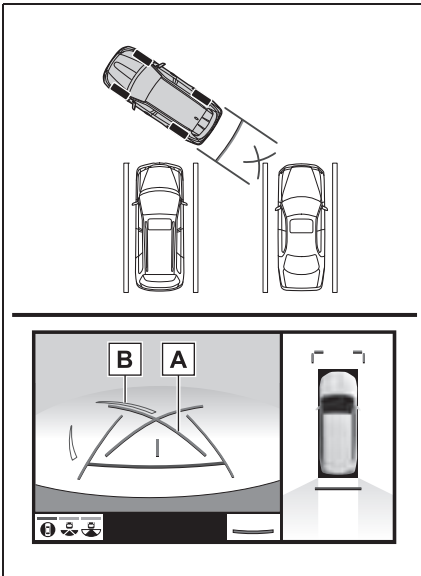

- A** Направляющая линия парковки
- B** Линия, разделяющая место для парковки
- 3 Полностью выверните руль влево и медленно двигайтесь задним ходом.

- 4 После того как автомобиль расположится параллельно парковочному месту, установите рулевое колесо прямо и медленно двигайтесь назад, пока автомобиль полностью не займет парковочное место.
- 5 Остановите автомобиль в соответствующем месте и завершите парковку.

При складывании наружных зеркал заднего вида

Даже когда наружные зеркала заднего вида сложены, система может показывать различные изображения обстановки вблизи автомобиля и помогать управлению путем подтверждения безопасности условий в узких местах, на парковке и т.д.

Экранный дисплей

- ▶ Широкоугольный вид спереди и вид сбоку

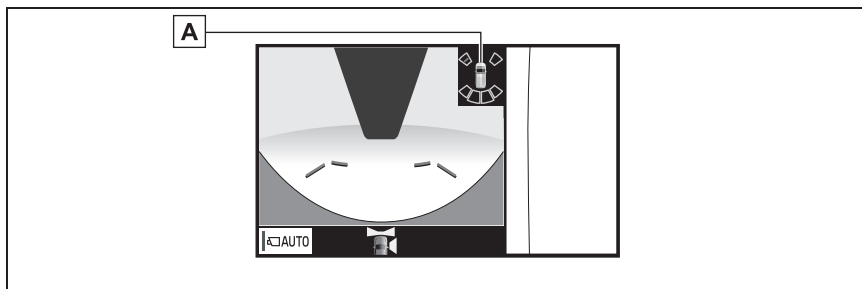

- A** Датчик системы помощи при парковке Toyota

Когда датчик обнаруживает объект, отображается направление и примерное расстояние до него, и звучит зуммер.

- ▶ Виды сбоку

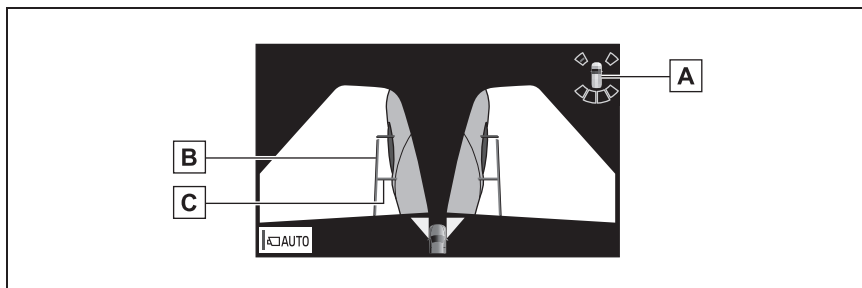

- A** Датчик системы помощи при парковке Toyota

Когда датчик обнаруживает объект, отображается направление и примерное расстояние до него, и звучит зуммер.

- B** Направляющая линия с указанием ширины автомобиля

Показывает направляющие линии с указанием ширины автомобиля, включая сложенные наружные зеркала заднего вида.

C Направляющая линия с указанием передних колес

Показывает направляющие линии от того места, где передние колеса касаются земли.

► Вид сзади и вид сбоку

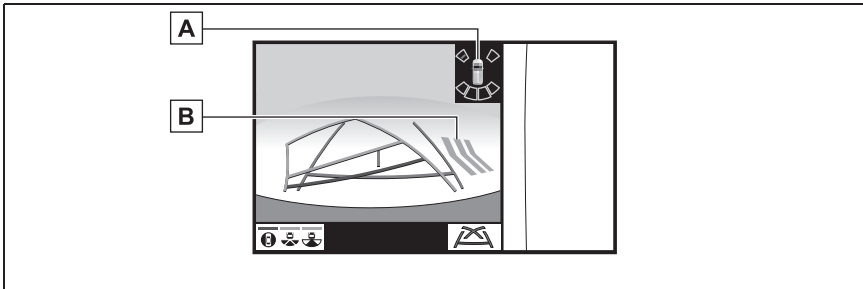
**A** Датчик системы помощи при парковке Toyota

Когда датчик обнаруживает объект, отображается направление и примерное расстояние до него, и звучит зуммер.

B Система предупреждения о пересечении потока сзади

Когда датчик обнаруживает препятствие, отображается направление препятствия, и звучит зуммер.

- Для получения дополнительных сведений о системе предупреждения о пересечении потока сзади и о датчике системы помощи при парковке Toyota см. “Руководство для Владельца”.

**ПРЕДУПРЕЖДЕНИЕ**

- Когда индикатор датчика загорается на дисплее датчика системы помощи при парковке Toyota красным цветом или непрерывно звучит зуммер, обязательно незамедлительно проверьте участок вокруг автомобиля и не двигайтесь дальше, пока не убедитесь в безопасности маневра; в противном случае может произойти неожиданная авария.
- Поскольку показания датчика системы помощи при парковке Toyota отображаются поверх вида с камеры, просмотр показаний датчика системы помощи при парковке Toyota может быть затруднен в зависимости от цвета и яркости окружающего участка.

Функция увеличения

Если отображаемые объекты слишком малы, чтобы их можно четко разглядеть во время отображения широкоугольного вида спереди и панорамного вида или вида сзади и панорамного вида, зона вокруг любого из 4 углов автомобиля может быть увеличена.

Увеличение отображения

- 1 Включите датчик системы помощи при парковке Toyota.
- 2 Выберите участок на дисплее панорамного вида, который вы хотите увеличить.

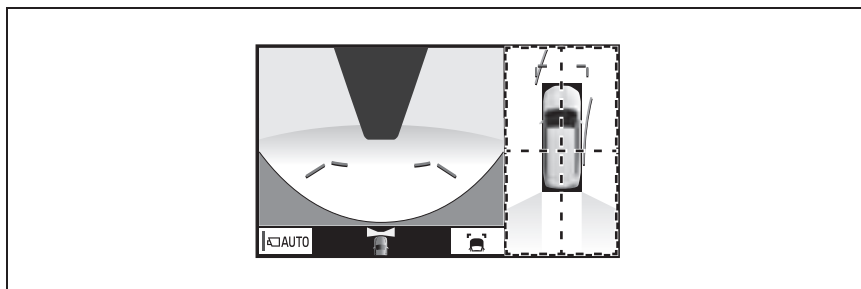

- При выборе одного из 4 зон внутри пунктирных линий эта зона увеличивается. (Пунктирные линии не отображаются на фактическом дисплее).
 - Для возврата к обычному виду снова выберите дисплей панорамного вида.
-
- Функция увеличения включается, когда выполнены все следующие условия:
 - Отображается широкоугольный вид спереди и панорамный вид или вид сзади и панорамный вид.
 - Скорость автомобиля меньше примерно 12 km/h (км/ч).
 - Датчик системы помощи при парковке Toyota доступен.
 - В следующих ситуациях увеличенное отображение будет отменяться автоматически:
 - Скорость автомобиля составляет примерно 12 km/h (км/ч) или выше.
 - Датчик системы помощи при парковке Toyota недоступен.
 - Когда отображение увеличивается, направляющие линии не будут отображаться.

Индивидуальная настройка системы панорамного вида

Цвет автомобиля, отображаемого на экране системы панорамного вида, можно изменить.

Изменение цвета кузова, отображаемого на экране системы панорамного вида

- 1 Отобразите экран перемещающегося вида/вида насквозь. (→стр. 190)
- 2 Выберите  .
- 3 Выберите требуемый цвет.



A Отображение следующей страницы

Меры предосторожности при использовании системы панорамного вида

Область, отображаемая на экране

Зона изображения панорамного вида

Система панорамного вида отображает изображение обстановки вокруг автомобиля.

Поскольку панорамный вид обрабатывает и отображает изображения на основании плоской дорожной поверхности, он не может отображать положение трехмерных объектов (таких как, бамперы автомобилей и т.д.), которые находятся выше поверхности дороги. Даже если имеется пространство между бамперами автомобилей, и кажется, что они вряд ли столкнутся на изображении, оба автомобиля находятся на траектории столкновения.

Проверьте безопасность окружающей обстановки непосредственным образом.

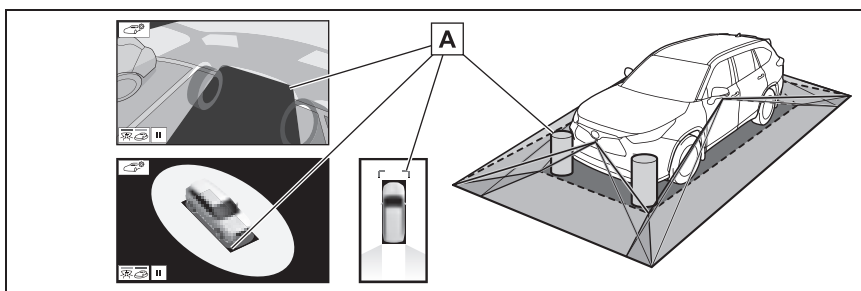

- A** Объекты, расположенные в затененных зонах, не будут отображаться на экране.

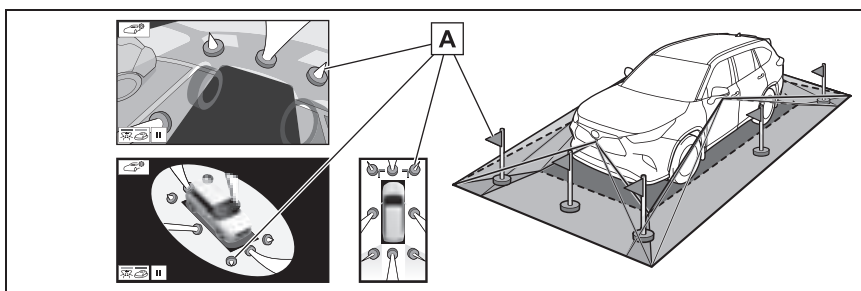

- A** Части объектов, выступающие выше определенной высоты, не могут отображаться на экране.

ровной дорожной поверхности система панорамного вида/перемещающегося вид/вида насквозь может отображаться следующим образом.

- Объекты могут выглядеть упавшими, тоньше или больше обычного.
- Объект с более высоким положением, чем дорожная поверхность, может казаться дальше, чем на самом деле или не отображаться вообще.
- Высокие объекты могут появляться, выступающими из неотображаемых зон изображения.
- Изменения яркости изображения могут отображаться для каждой камеры.
- Отображаемое изображение может переключаться при наклоне кузова автомобиля, изменении высоты кузова автомобиля и т.д. в зависимости от количества пассажиров, багажа, топлива и т.д.
- Если передние двери или дверь багажного отделения закрыты не полностью, ни изображение, ни направляющие линии не отображаются.
- Связь положений значка автомобиля и дорожной поверхности или препятствия может отличаться от фактических положений.
- Черные области вблизи значка автомобиля - это области, не захватываемые камерой.
- Изображения, аналогичные указанным ниже, объединяются, в результате чего просмотр некоторых областей может быть затруднен.

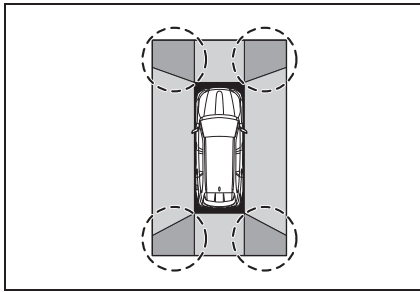

ПРЕДУПРЕЖДЕНИЕ

- Когда индикатор датчика загорается на дисплее датчика системы помощи при парковке Toyota красным цветом или непрерывно звучит зуммер, обязательно незамедлительно проверьте участок вокруг автомобиля и не двигайтесь дальше, пока не убедитесь в безопасности маневра; в противном случае может произойти неожиданная авария.

Зона изображения, захваченная камерой

- ▶ Широкоугольный вид спереди

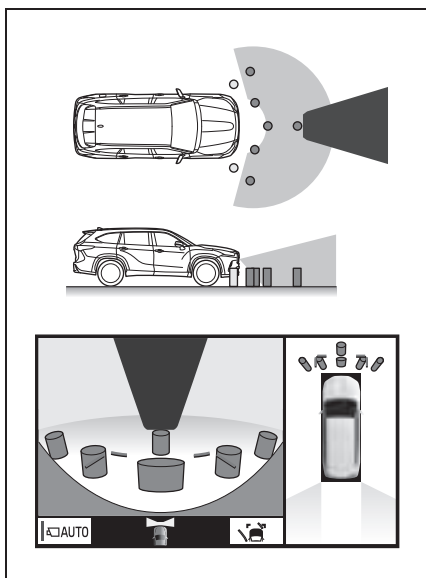

- ▶ Виды сбоку

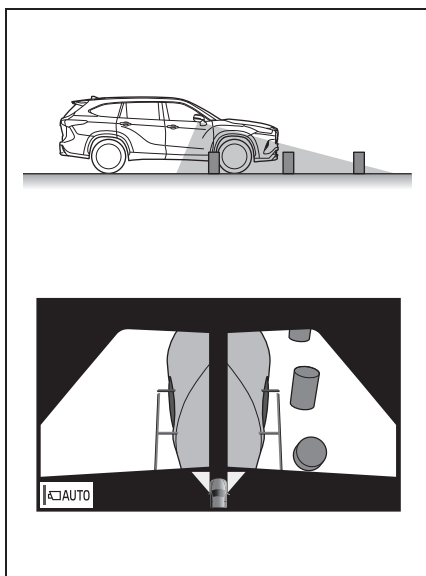

- ▶ Вид сбоку (при складывании наружных зеркал заднего вида)

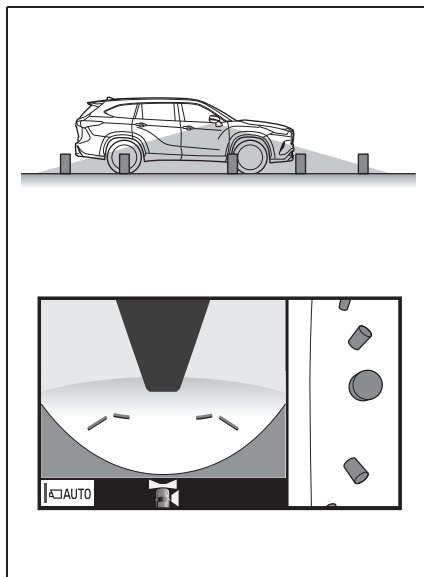

- ▶ Вид сзади

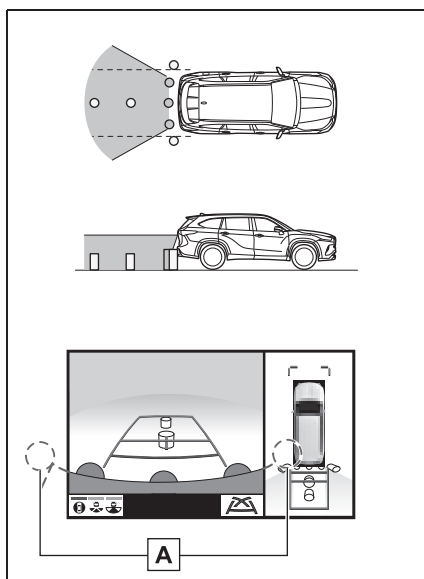

- ▶ **A** Участок вокруг обоих углов бампера не будет отображаться.

► Широкоугольный вид сзади

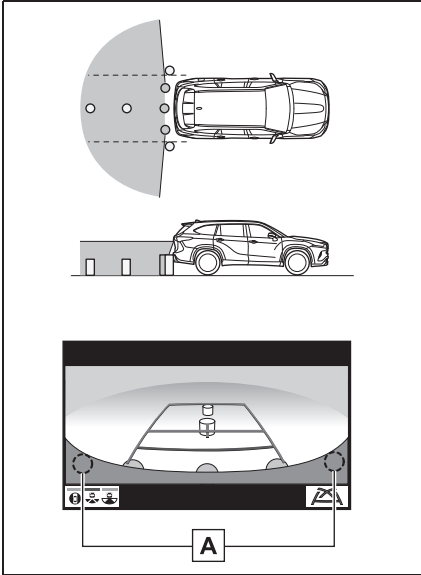

A Участок вокруг обоих углов бампера не будет отображаться.

- Маскировка черным цветом выполняется для обнаружения разницы расстояния до передней части автомобиля.
- Область, охватываемая камерой, ограничена. На экране не отображаются объекты, расположенные близко к углам бампера или находящиеся под бампером.
- Область, отображаемая на экране, может различаться в зависимости от ориентации автомобиля или дорожных условий.
- В камере использован специальный объектив. Расстояние показываемого на экране изображения отличается от фактического расстояния.

Камера

Камеры системы панорамного вида расположены, как показано на иллюстрациях.

► Передняя камера

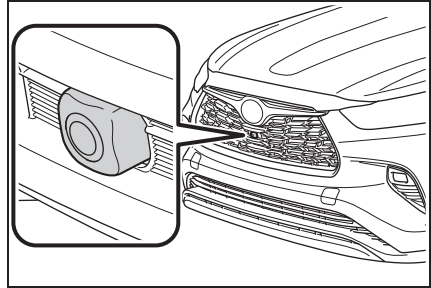

► Боковые камеры

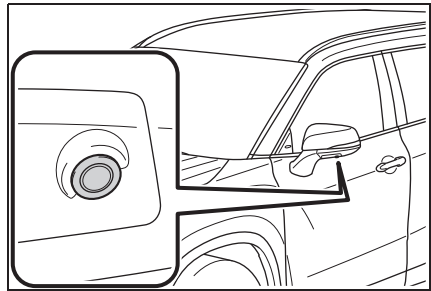

► Задняя камера

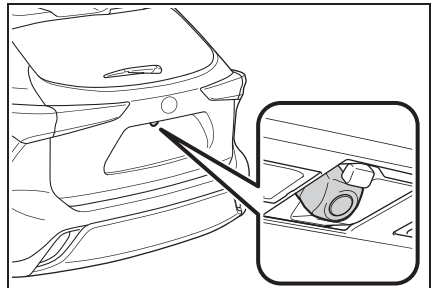

Использование камеры

Грязь или посторонние частицы (например, капли воды, снег, грязь и т.д.) попали на камеру, в результате чего она не может передавать четкое изображение. В этом случае промойте ее большим количеством воды и вытрите объектив камеры начисто мягкой и влажной тканью.



УВЕДОМЛЕНИЕ

- Система панорамного вида может работать неправильно в следующих случаях.
 - Если камера подверглась удару, положение и угол крепления камеры могут измениться.
 - Так как конструкция камеры является водонепроницаемой, не следует снимать, разбирать или изменять ее. Это может привести к неправильной работе.
 - Во время очистки объектива камеры вымойте камеру большим количеством воды и вытрите мягкой и влажной тканью. Сильное трение об объектив камеры может привести к появлению царапин на объективе и невозможности четкой передачи изображения.
 - Следите, чтобы на камеру не попадали органические растворители, автомобильный воск, средства для очистки стекол или средства для нанесения на стекло. Если это произошло, сотрите его как можно быстрее.
 - В работе системы возможны ошибки, если быстро изменяется температура, например, когда в холодную погоду на автомобиль попадает горячая вода.

- При мойке автомобиля не направляйте сильные струи воды на камеру или область вокруг нее. Это может привести к неисправности камеры.
- Не подвергайте камеру сильным ударам, т.к. это может привести к неисправности. Если это произошло, как можно быстрее проверьте автомобиль у дилера Toyota или в официальной ремонтной службе Toyota, либо в любой другой надежной ремонтной службе.

■ Очистка задней камеры с помощью жидкости омывателя

Грязь на объективе задней камеры можно удалить, включив специальный омыватель для камеры. Для получения дополнительных сведений см. “Руководство для Владельца”.

- При очистке камеры могут возникнуть трудности с просмотром изображения из-за жидкости омывателя. При движении задним ходом обязательно проверяйте всю область сзади и вокруг автомобиля визуально и с помощью зеркал, прежде чем начать движение.
- Если жидкость омывателя остается на поверхности объектива камеры после очистки, могут возникнуть трудности с просмотром изображения ночью из-за высоты и наклона фар головного света движущегося сзади транспортного средства.
- Некоторые виды грязи могут быть не полностью удалены после очистки. В этом случае ополосните объектив камеры большим количеством воды и затем вытрите мягкой, смоченной в воде тканью.

- Жидкость омывателя распыляется на поверхность объектива камеры. Поэтому лед, снег и т.д., прилипшие вокруг камеры, невозможно удалить.



УВЕДОМЛЕНИЕ

- Не подвергайте форсунку омывателя ударам или сильным ударным воздействиям, т.к. это может изменить ее монтажное положение и угол крепления.

Разница между изображением на экране и фактическим состоянием дороги

- Направляющие линии с указанием расстояния и линии с указанием ширины автомобиля могут фактически быть непараллельными разделительным линиям парковочного места, даже если кажется, что они параллельны. Обязательно проверьте обстановку визуально.
- Расстояние между направляющими линиями с указанием ширины автомобиля и разделительными линиями слева и справа парковочного места может быть неравным, даже если кажется, что оно равное. Обязательно проверьте обстановку визуально.
- Направляющие линии с указанием расстояния предназначены для ровных дорог. В любой из следующих ситуаций существует определенный допуск на погрешность между направляющими линиями на экране и фактическим расстоянием/траекторией на дороге.

При наличии резкого подъема сзади автомобиля

Направляющие линии с указанием расстояния будут казаться ближе к автомобилю, чем на самом деле. По этой причине объекты кажутся дальше, чем находятся в действительности. Аналогично будет существовать допуск на погрешность между направляющими линиями и фактическим расстоянием/траекторией на дороге.

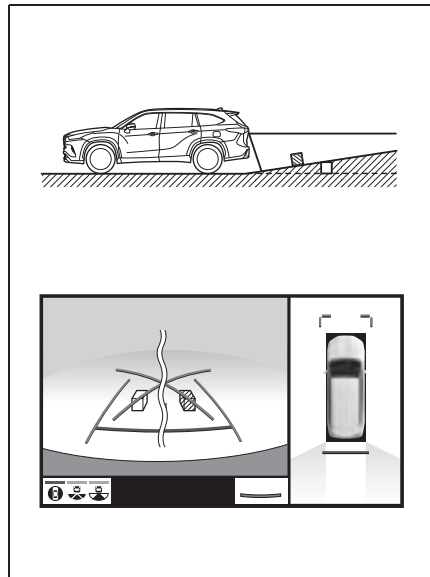

При наличии резкого уклона сзади автомобиля

Направляющие линии с указанием расстояния будут казаться дальше от автомобиля, чем на самом деле. По этой причине объекты кажутся ближе, чем находятся в действительности. Аналогично будет существовать допуск на погрешность между направляющими линиями и фактическим расстоянием/траекторией на дороге.

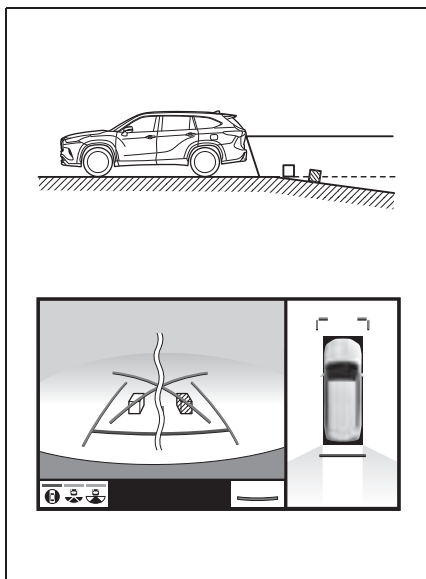

Когда какая-либо часть автомобиля проседает

Если какая-либо часть автомобиля проседает из-за количества пассажиров или распределения груза, присутствует допуск на погрешность между направляющими линиями на экране и фактическим расстоянием/траекторией на дороге.

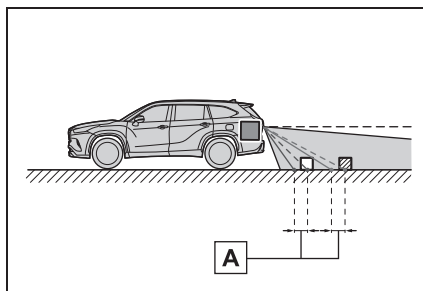

A Допуск на погрешность

Искажение трехмерных объектов на экране

Когда трехмерные объекты (например, бамперы автомобилей и т.д.) находятся рядом с положениями, выше поверхности дороги, будьте особенно внимательно при пользовании следующими функциями.

Отображение панорамного вида (включая увеличенное отображение)

Поскольку панорамный вид обрабатывает и отображает изображения на основании плоской дорожной поверхности, он не может отображать положение трехмерных объектов (таких как, бамперы автомобилей и т.д.), которые находятся выше поверхности дороги. Например, даже несмотря на то, что кажется, что имеется пространство между бамперами двух автомобилей на иллюстрации ниже и они вряд ли столкнутся, в действительности столкновение вот-вот произойдет.

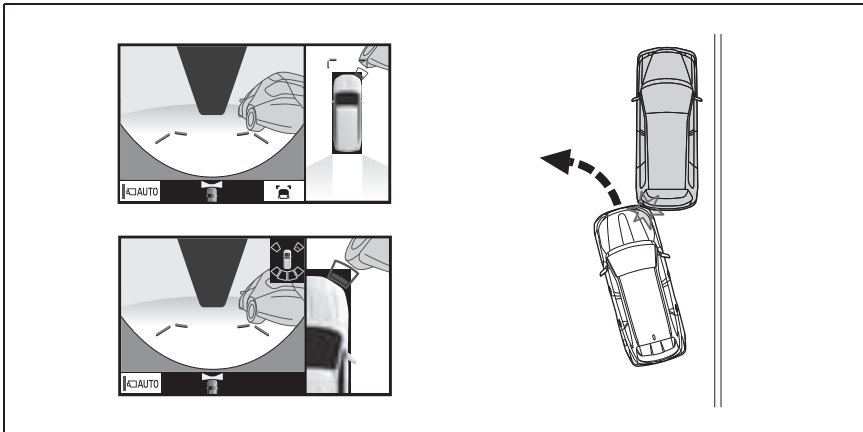

ПРЕДУПРЕЖДЕНИЕ

- Когда индикатор датчика загорается на дисплее датчика системы помощи при парковке Toyota красным цветом или непрерывно звучит зуммер, обязательно незамедлительно проверьте участок вокруг автомобиля и не двигайтесь дальше, пока не убедитесь в безопасности маневра; в противном случае может произойти неожиданная авария.

При приближении к трехмерным объектам

Линии расчетного курса нацелены на объекты с плоской поверхностью (например, дорогу). С помощью линий расчетного курса и направляющих линий с указанием расстояния невозможно определить положение трехмерных объектов (например, автомобилей). При приближении к трехмерным объектам, выдвинутым наружу (например, безбортовой кузов грузовика), обратите внимание на следующее.



ПРЕДУПРЕЖДЕНИЕ

- Когда индикатор датчика загорается на дисплее датчика системы помощи при парковке Toyota красным цветом или непрерывно звучит зуммер, обязательно незамедлительно проверьте участок вокруг автомобиля и не двигайтесь дальше, пока не убедитесь в безопасности маневра; в противном случае может произойти неожиданная авария.

Линии расчетного курса

Поскольку линия расчетного курса отображается для плоской дорожной поверхности, она не может отображать положение трехмерных объектов (таких как, бамперы автомобилей и т.д.), которые находятся выше поверхности дороги. Даже если бамперы автомобилей находятся вне линии расчетного курса на изображении, в действительности, автомобили находятся на траектории столкновения.

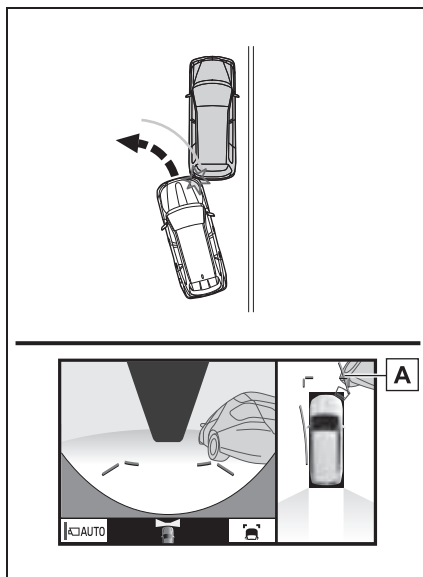

A Линия расчетного курса

Трехмерные объекты (такие как, нависающая часть стены или погрузочная платформа грузовика) в верхних положениях могут не проецироваться на экране. Проверьте безопасность окружающей обстановки непосредственным образом.

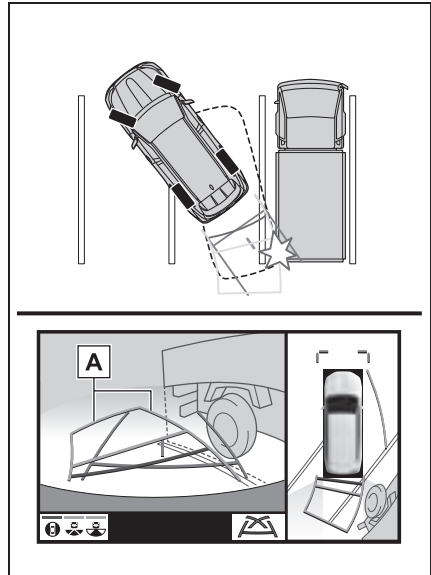
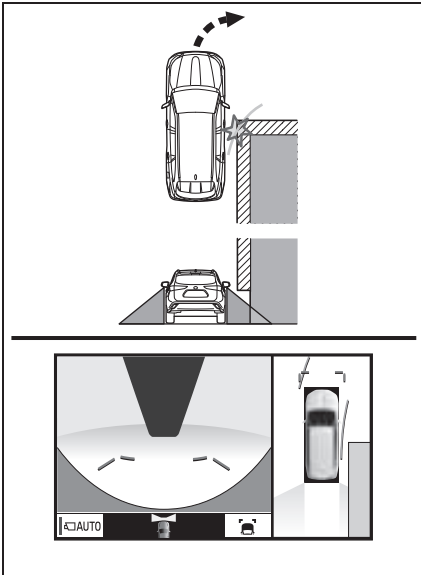

Осмотрите пространство вокруг и сзади автомобиля. В показанной ниже ситуации грузовик находится за пределами линий расчетного курса, и кажется, что автомобиль не может столкнуться с грузовиком. Однако задняя часть кузова грузовика может фактически пересекаться с линиями расчетного курса. В действительности, если водитель будет двигаться назад в соответствии с линиями расчетного курса, автомобиль может столкнуться с грузовиком.

A Линии расчетного курса

Направляющие линии с указанием расстояния

Осмотрите пространство вокруг и сзади автомобиля. На экране кажется, что грузовик паркуется в точке **В**. Однако, на самом деле, при движении задним ходом до точки **А**, вы заденете грузовик. На экране кажется, что **А** самая близкая, а **С** - самая дальняя точка. Однако, в действительности расстояние до **А** и **С** одинаково, а **В** удалена больше, чем **А** и **С**.

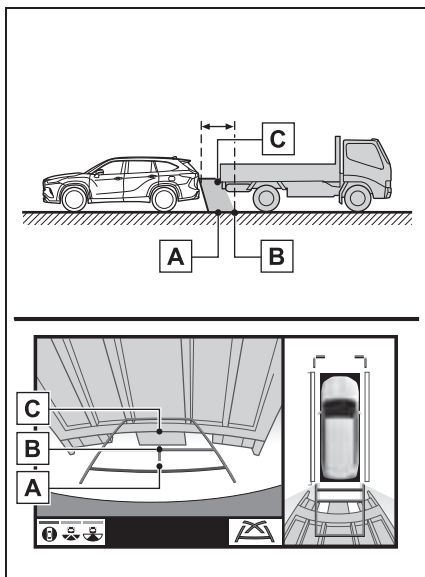

Это необходимо знать

Если вы замечаете какие-либо признаки неисправностей

Если вы замечаете какие-либо следующие признаки неисправностей, см. информацию о наиболее вероятной причине и способе устранения, затем выполните проверку повторно.

Если признак неисправности сохраняется, несмотря на принятые меры, проверьте автомобиль у дилера Toyota или в официальной ремонтной службе Toyota, либо в другой надежной ремонтной службе.

Признак неисправности	Вероятная причина	Способ устранения
Изображение плохо видно	<ul style="list-style-type: none"> • Автомобиль находится на темном участке • Высокая или низкая температура вокруг объектива • Низкая наружная температура • Капли воды на камере • Высокая влажность или идет дождь • На камеру попали посторонние частицы (грязь и т.д.) • На камеру попадают прямые солнечные лучи или свет фар • Автомобиль находится под воздействием флуоресцентного освещения, освещения натриевыми лампами, света ртутных ламп и т.д. 	<p>Двигайтесь задним ходом, визуально контролируя обстановку вокруг автомобиля. (Снова используйте систему после улучшения условий). Процедура регулировки качества изображения для системы панорамного вида аналогична процедуре регулировки дисплея экрана. (→стр. 32)</p>

Признак неисправности	Вероятная причина	Способ устранения
Изображение размытое	Грязь или посторонние частицы (например, капли воды, снег, грязь и т.д.) попали на камеру.	<ul style="list-style-type: none"> • Вымойте камеру большим количеством воды и вытрите ее объектив начисто мягкой и влажной тканью. • Включите специальный омыватель для камеры и очистите объектив задней камеры. Для получения дополнительных сведений см. “Руководство для Владельца”.
Изображение не выровнено	Камера или участок вокруг нее были подвергнуты сильному удару.	Проверьте автомобиль у дилера Toyota или в официальной ремонтной службе Toyota, либо в другой надежной ремонтной службе.
Направляющие линии расположены очень далеко от зоны выравнивания	Положение камеры не выровнено.	Проверьте автомобиль у дилера Toyota или в официальной ремонтной службе Toyota, либо в другой надежной ремонтной службе.
	<ul style="list-style-type: none"> • Автомобиль находится под наклоном. (Большая нагрузка на автомобиль, низкое давление в шинах из-за прокола и т.д.) • Автомобиль эксплуатируется под наклоном. 	Если это связано с этими причинами, это не является неисправностью. Двигайтесь задним ходом, визуально контролируя обстановку вокруг автомобиля.
Линии расчетного курса перемещаются, даже если рулевое колесо расположено прямо	Неисправность в сигналах, передаваемых датчиком положения рулевого вала.	Проверьте автомобиль у дилера Toyota или в официальной ремонтной службе Toyota, либо в другой надежной ремонтной службе.

Признак неисправности	Вероятная причина	Способ устранения
Направляющие линии не отображаются	Открыта дверь багажного отделения.	Закройте дверь багажного отделения. Если это не поможет устранить признак неисправности, проверьте автомобиль у любого официального дилера или в ремонтной службе Toyota, либо в любой надежной ремонтной службе.
Отображается 	<ul style="list-style-type: none"> • Аккумуляторная батарея была установлена на место. • Рулевое колесо вращалось во время замены аккумуляторной батареи. • Аккумуляторная батарея разряжена. • Был заменен датчик положения рулевого вала. • Неисправность в сигналах, передаваемых датчиком положения рулевого вала. 	Проверьте автомобиль у дилера Toyota или в официальной ремонтной службе Toyota, либо в другой надежной ремонтной службе.
Отображение панорамного вида невозможно увеличить	Датчик системы помощи при парковке Toyota может быть неисправен или загрязнен.	Соблюдайте процедуры исправления неисправностей датчика помощи при парковке Toyota. (См. "Руководство для Владельца")
Отображение вида насквозь/перемещающегося вида невозможно		

Лицензия на изделие

This product contains eT-Kernel Multi-Core Edition™ real-time OS of eSOL Co.,Ltd.
Copyright (c) 2020 eSOL Co.,Ltd.

eT-Kernel Multi-Core Edition™ is a trademark of eSOL Co.,Ltd in Japan.

T-Kernel

This Product uses the Source Code of T-Kernel under T-License granted by the TRON Forum (www.tron.org).

7-1. Эксплуатация телефона

**(система громкой связи для
мобильных телефонов)**

Краткий справочник 228

Некоторые основные функции
..... 229

Совершение вызова с помощью
системы громкой связи с
интерфейсом Bluetooth® ... 233

Прием вызова с помощью
системы громкой связи с
интерфейсом Bluetooth® ... 238

Разговор с использованием
системы громкой связи с
интерфейсом Bluetooth® ... 239

Функция сообщений телефона с
интерфейсом Bluetooth® ... 242

7-2. Настройка

Настройки телефона 248

7-3. Что делать, если...

Поиск и устранение
неисправностей 259

Краткий справочник

Управление экраном телефона

Экран телефона можно открыть следующими способами:

- ▶ С кнопки “PHONE”
- 1 Нажмите кнопку “PHONE”.
- ▶ С кнопки “MENU”
- 1 Нажмите кнопку “MENU”, затем выберите “Телефон”.



Управление системой громкой связи с интерфейсом Bluetooth®

Следующие функции можно использовать при управлении телефоном:

- Регистрация/подключение устройства с интерфейсом Bluetooth® (→стр. 34)
- Совершение вызова с помощью системы громкой связи с интерфейсом Bluetooth® (→стр. 233)
- Прием вызова с помощью системы громкой связи с интерфейсом Bluetooth® (→стр. 238)
- Разговор с использованием системы громкой связи с интерфейсом Bluetooth® (→стр. 239)

Функция сообщений

Следующую функцию можно использовать в функции сообщений:

- Использование функции сообщений телефона с интерфейсом Bluetooth® (→стр. 242)

Настройка телефона

Следующие настройки можно ввести в системе:

- Настройки телефона (→стр. 248)
- Настройки Bluetooth® (→стр. 38)

Некоторые основные функции

Система громкой связи позволяет совершать и принимать вызовы, не убирая рук с рулевого колеса.

Эта система поддерживает Bluetooth®. Bluetooth® - это система беспроводной передачи данных, обеспечивающая пользование мобильными телефонами без проводного подключения или размещения на подставке для подзарядки.

Процедура эксплуатации телефона описана ниже.

Когда установлено соединение Apple CarPlay, функции телефона будут выполнять Apple CarPlay, а не система громкой связи.*

*: Эта функция недоступна в некоторых странах или регионах.

- Не гарантирована работа этой системы со всеми устройствами с интерфейсом Bluetooth®.
- Если мобильный телефон не поддерживает Bluetooth®, эта система не будет работать.
- При следующих условиях система может не работать:
 - Мобильный телефон выключен.
 - Текущее местоположение находится вне зоны действия сети связи.
 - Мобильный телефон не подключен.
 - Элемент питания мобильного телефона разряжен.
- При одновременном использовании

системы громкой связи или аудиосистемы с интерфейсом Bluetooth® и функций Wi-Fi® могут возникнуть следующие неполадки:

- Может прерваться соединение Bluetooth®.
- Во время воспроизведения аудиосистемы с интерфейсом Bluetooth® может слышаться шум.
- Во время телефонных вызовов может быть слышен шум.
- Bluetooth® использует частотный диапазон 2,4 GHz (ГГц). Если соединение Wi-Fi® и соединение Bluetooth® используются одновременно, возможно негативное влияние на каждое соединение.
- Если устройство с интерфейсом Bluetooth® пытается подключиться к автомобилю, пока другое устройство подключено в качестве аудиоустройства с интерфейсом Bluetooth® или подключено с использованием системы громкой связи или Miracast®, скорость передачи данных может снизиться или может возникнуть неисправность, например, искажение изображения или пропуски звука. Если устройство с интерфейсом Bluetooth® подключено к системе, помехи, которые оно может вызывать, сокращаются. Если у вас имеется устройство с включенным соединением Bluetooth®, обязательно зарегистрируйте его в системе и подключите его или отключите его функцию Bluetooth®.
- Когда устройство подключено по каналу Bluetooth®, значок Bluetooth® в строке состояния будет отображаться синим цветом. (→стр. 16)



ПРЕДУПРЕЖДЕНИЕ

- Во время движения не пользуйтесь мобильным телефоном.

**ПРЕДУПРЕЖДЕНИЕ**

- Ваша аудиосистема оснащена антеннами Bluetooth®. Лицам с имплантированными кардиостимуляторами, кардиостимуляторами ресинхронизационной терапии или имплантированными кардиовертерами-дефибрилляторам и не следует находиться рядом с антеннами Bluetooth®. Радиоволны могут негативно повлиять на работу таких устройств.
- Прежде чем пользоваться устройствами с интерфейсом Bluetooth®, людям, пользующимся какими-либо другими электронными медицинскими устройствами, кроме имплантированных кардиостимуляторов, кардиостимуляторов ресинхронизационной терапии или имплантированных кардиовертеров-дефибрилляторов, следует проконсультироваться о том, каким образом радиоволны влияют на работу таких устройств. Радиоволны могут оказать неожиданное воздействие на функционирование таких медицинских устройств.

**УВЕДОМЛЕНИЕ**

- Не оставляйте мобильный телефон в автомобиле. В частности, высокие температуры в салоне автомобиля могут повредить мобильный телефон.

Регистрация/подключение телефона с интерфейсом Bluetooth®

Для того чтобы использовать систему громкой связи для мобильных телефонов, необходимо зарегистрировать мобильный телефон в системе. (→стр. 34)

■ **Подключение устройства с интерфейсом Bluetooth®**

► Регистрация дополнительного устройства

- 1 Отобразите верхний экран телефона. (→стр. 228)
 - 2 Выберите “Выбрать устр-во”.
 - 3 Выберите “Добавить устр-во”.
- Когда подключено другое устройство Bluetooth®, появится экран с запросом подтверждения. Для отключения устройства с интерфейсом Bluetooth® выберите “Да”.
 - В системе можно зарегистрировать до 5 устройств с интерфейсом Bluetooth®. Если зарегистрировано максимальное количество устройств, невозможно выполнить регистрацию на главном экране телефона.
- 4 Следуйте этапам в пункте “Регистрация телефона с интерфейсом Bluetooth® в первый раз” с этапа 5. (→стр. 34)
- Выбор зарегистрированного устройства
- 1 Отобразите верхний экран телефона. (→стр. 228)
 - 2 Выберите “Выбрать устр-во”.

- 3 Выберите требуемое устройство, которое будет подключено.
- 4 Проверьте, что экран подтверждения отображается, когда подключение завершено.

- Если отображается сообщение об ошибке, следуйте инструкциям на экране, чтобы повторить попытку.

■ Отображение состояния телефона с интерфейсом Bluetooth®

Состояние телефона с интерфейсом Bluetooth® появляется в правом верхнем углу экрана. (→стр. 16)

Использование переключателя телефона/микрофона

■ Переключатель на рулевом колесе

Нажатием на переключатель телефона можно принять или завершить вызов, не убирая руки с рулевого колеса.

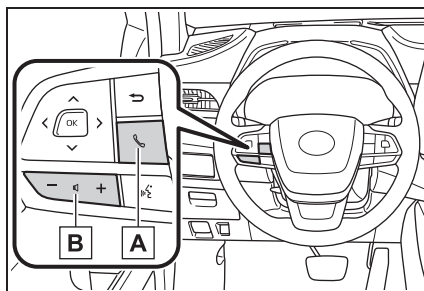

A Переключатель телефона

- Если переключатель нажимается во время вызова, происходит завершение вызова.
- Если переключатель нажимается, когда принимается входящий вызов, выполняется ответ на вызов.
- Если переключатель нажимается, когда принимается удерживаемый вызов, выполняется ответ на удерживаемый вызов.
- В зависимости от системы, если переключатель нажимается, когда установлено соединение Apple CarPlay, телефонное приложение Apple CarPlay будет отображаться на экране системы.*

B Переключатель управления громкостью

- Нажмите сторону "+", чтобы увеличить громкость.
- Нажмите сторону "-", чтобы уменьшить громкость.

*: Эта функция недоступна в некоторых странах или регионах.

■ Микрофон

Микрофон используется во время разговора по телефону.

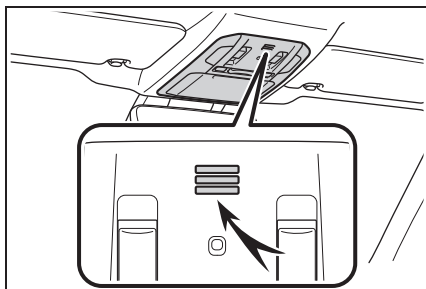

- Голос собеседника будет слышен из передних динамиков. Звук аудио-/видеосистемы будет выключаться во время телефонных вызовов или использования речевых команд системы громкой связи.
- Можно попеременно говорить с собеседником по телефону. Если оба собеседника говорят одновременно, другой абонент не может слышать, что было сказано. (Это не является неисправностью).
- Поддерживайте низкую громкость вызова. В противном случае голос собеседника может быть слышен вне салона, и может усилиться эхо. Во время разговора по телефону четко говорите в микрофон.
- Ваш собеседник может не слышать сказанного в следующих случаях:
 - Движение по грунтовой дороге. (При избыточном шуме дорожного движения.)
 - Движение с высокой скоростью.
 - Люк или окна открыты.
 - Вентиляционные отверстия кондиционера направлены в сторону микрофона.
 - Звук вентилятора кондиционера является громким.
 - Снижение качества звучания, связанное с используемым телефоном и/или сетью.

⚠ УВЕДОМЛЕНИЕ

- Не нажимайте и не подносите острый предмет к микрофону. Это может вызвать неисправность.

Система речевых команд

Нажмите переключатель голосового управления, чтобы управлять системой речевых команд.

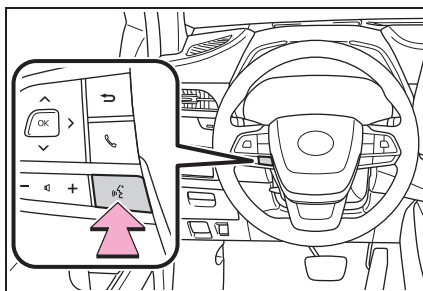

- Можно управлять системой речевых команд и ее списком команд. (→стр. 158)

О контактах в списке контактов

- Следующие данные сохраняются для каждого зарегистрированного телефона. Когда подключен другой телефон, следующие зарегистрированные данные не могут быть считаны:
 - Данные контакта
 - Данные журнала вызовов
 - Избранные данные
 - Данные изображений
 - Все настройки телефона
 - Настройки сообщений
- При удалении регистрации телефона вышеуказанные данные также удаляются.

При продаже или утилизации автомобиля

При использовании системы громкой связи можно зарегистрировать множество персональных данных. При продаже или утилизации автомобиля инициализируйте данные. (→стр. 61)

- Следующие данные в системе можно инициализировать:
 - Данные контакта
 - Данные журнала вызовов
 - Избранные данные
 - Данные изображений
 - Все настройки телефона
 - Настройки сообщений
- После инициализации данные и настройки будут удалены. Будьте внимательны при инициализации данных.

Совершение вызова с помощью системы громкой связи с интерфейсом Bluetooth®

После регистрации телефона с интерфейсом Bluetooth® можно совершить вызов с помощью системы громкой связи. Существует несколько способов совершить вызов, как описано ниже.

Способы вызова по телефону с интерфейсом Bluetooth®

- 1 Отобразите верхний экран телефона. (→стр. 228)
 - 2 Выберите требуемый способ для вызова.
- **Способы вызова с экрана телефона**
 - С помощью журнала вызовов (→стр. 234)
 - По избранному (→стр. 234)
 - По списку контактов (→стр. 235)
 - С помощью клавиатуры (→стр. 236)
 - По сообщению (→стр. 247)
 - **Кроме того, доступны следующие списки с экрана каждой функции**
 - С помощью вызова POI* (→стр. 78)
 - С помощью системы речевых команд (→стр. 158)
 - SOS* (→стр. 237)
 - С помощью главного экрана (→стр. 238)

*: С функцией навигации

С помощью журнала вызовов

Можно выбрать до 45 самых последних элементов журнала вызовов (пропущенные, входящие и исходящие).

- 1 Отобразите верхний экран телефона. (→стр. 228)
- 2 Выберите “История” и выберите требуемый контакт.
- Если выбирается контакт, не зарегистрированный в списке контактов, имя отображается как “Неизвестный контакт”. В этом случае выберите номер, чтобы правильно совершить вызов.
- 3 Проверьте, что отображается экран набора номера.

● Отображаются значки типа вызова.



: Пропущенный вызов



: Входящий вызов



: Исходящий вызов

- При постоянном совершении вызовов по одному и тому же номеру в журнале вызовов указывается только последний вызов.
- При приеме вызова с номера телефона, зарегистрированного в списке контактов, отображается имя.
- В памяти системы также сохраняются номера удержанных вызовов.
- В зависимости от типа используемого вами мобильного телефона с интерфейсом Bluetooth® совершение международных вызовов может оказаться невозможным.
- Список должен группировать вместе последовательные записи с тем же

номером телефона и тем же типом вызова. Например, два вызова с мобильного Джона будут отображаться следующим образом: Джон (2)

По списку избранного

Вызовы можно совершать с помощью зарегистрированных контактов, которые можно выбрать из списка контактов. (→стр. 255)

- 1 Отобразите верхний экран телефона. (→стр. 228)
- 2 Выберите “Избранное” и выберите требуемый контакт.
- 3 Выберите требуемый номер.
- 4 Проверьте, что отображается экран набора номера.

По списку контактов

Вызовы можно совершать с помощью данных контактов, которые переданы из зарегистрированного мобильного телефона. (→стр. 251)

До 5000 контактов (максимум 4 номера телефона и адреса электронной почты на один контакт) можно зарегистрировать в списке контактов.

- 1 Отобразите верхний экран телефона. (→стр. 228)
- 2 Выберите “Контакты” и выберите требуемый контакт.
- 3 Выберите требуемый номер.

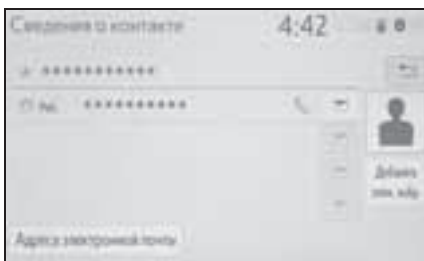

“Добавить элем. избр.”/“Удалить элем. избр.”: Выберите, чтобы зарегистрировать/удалить контакт в списке избранного. (→стр. 255)

“Адреса электронной почты”: Выберите, чтобы отобразить зарегистрированные адреса электронной почты контакта.

- 4 Проверьте, что отображается экран набора номера.

Когда список контактов пустой

- Для телефонов с интерфейсом Bluetooth®, совместимых с РВАР, когда “Автоматическая передача” включено (→стр. 252)

- Контакты передаются автоматически.

- Для телефонов с интерфейсом Bluetooth®, совместимых с РВАР, когда “Автоматическая передача” выключено (→стр. 252)

- 1 Выберите требуемый элемент.

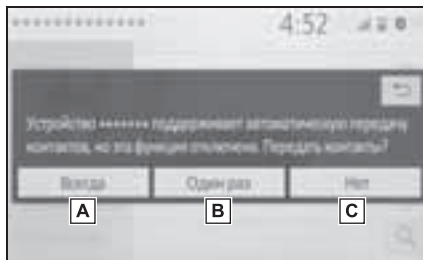

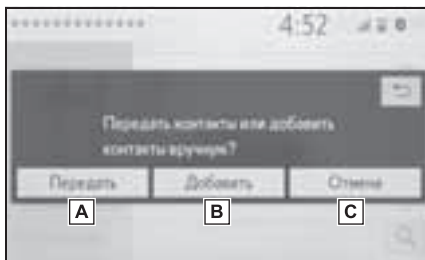

- А Выберите, чтобы всегда автоматически передавать все контакты из подключенного мобильного телефона.
 - В Выберите, чтобы передавать все контакты из подключенного мобильного телефона только один раз.
 - С Выберите, чтобы отменить передачу.
- 2 Проверьте, что экран подтверждения отображается, когда операция завершена.
- Для телефонов с интерфейсом Bluetooth®, не совместимых с РВАР, но совместимых с ОРР
 - 1 Выберите требуемый элемент.



- A** Выберите, чтобы передать контакты из подключенного мобильного телефона. Передайте данные контакта в систему с помощью телефона с интерфейсом Bluetooth®.
- B** Выберите, чтобы добавить новый контакт вручную. Выполните действия, описанные в пункте “Регистрация нового контакта в списке контактов” с этапа 2. (→стр. 254)
- C** Выберите, чтобы отменить передачу.

- Если мобильный телефон не совместим ни с PVAR, ни с OPP, контакты не могут быть переданы с помощью Bluetooth®. Но контакты можно передать с USB-устройства. (→стр. 253)
- В зависимости от типа телефона с интерфейсом Bluetooth®:
 - Может потребоваться выполнить дополнительные действия с телефоном при передаче данных контактов.
 - Зарегистрированное изображение в списке контактов может не передаваться в зависимости от типа подключенного телефона с интерфейсом Bluetooth®.

С помощью клавиатуры

- 1 Отобразите верхний экран телефона. (→стр. 228)
 - 2 Выберите “Клавиатура” и введите номер телефона.
 - 3 Выберите  или нажмите переключатель  на рулевом колесе.
 - 4 Проверьте, что отображается экран набора номера.
-
- В зависимости от типа подключаемого телефона с интерфейсом Bluetooth® может потребоваться выполнить дополнительные действия с телефоном.

SOS*

*: С функцией навигации

**Служба экстренных вызовов
112**

Эта функция используется для совершения экстренного вызова 112. Эта функция недоступна, когда система громкой связи не подключена.

Вызов должен совершаться из страны, где служба 112 доступна.

- 1 Отобразите верхний экран телефона. (→стр. 228)
 - 2 Выберите “Клавиатура” и выберите “112”.
 - 3 Выберите “112”.
 - 4 Проверьте, что отображается экран набора номера.
- Текущее местоположение автомобиля отображается на экране.

-
- Функция SOS использует другую систему, а не ЭРА-ГЛОНАСС (при наличии).

Помощь на дорогах

Эта функция используется для совершения вызова в службу помощи на дорогах Toyota.

Вызов должен быть совершен из страны, где служба помощи на дорогах Toyota доступна.

Для того чтобы использовать эту функцию, необходимо зарегистрировать страну. (→стр. 257)

- 1 Отобразите верхний экран телефона. (→стр. 228)
 - 2 Выберите “Избранное” и выберите “Помощь Toyota”.
 - 3 Выберите .
 - 4 Проверьте, что отображается экран набора номера.
- Текущее местоположение автомобиля отображается на экране.

С помощью главного экрана

- 1 Отобразите главный экран.
(→стр. 27)
- 2 Выберите требуемый контакт.
- 3 Проверьте, что отображается экран набора номера.

■ Регистрация нового контакта

- 1 Выберите и удерживайте сенсорную кнопку, чтобы добавить контакт.
- 2 Выберите требуемый контакт.
- 3 Выберите требуемый номер.

- Если в списке контактов нет записей, регистрация контактов на главном экране невозможна.
- Невозможно зарегистрировать контакт на главном экране во время движения.

Прием вызова с помощью системы громкой связи с интерфейсом Bluetooth®

При приеме вызова отображается следующий экран в сопровождении звука.

Входящие вызовы

- 1 Выберите “Ответить” или нажмите переключатель  на рулевом колесе, чтобы говорить по телефону.



“Отклонить”: Выберите, чтобы отказаться от приема вызова.

Для того чтобы отрегулировать громкость принятого вызова: Поверните ручку “POWER VOLUME” или используйте переключатель управления громкостью на рулевом колесе.

- Во время международных телефонных вызовов имя или номер собеседника могут неправильно отображаться в зависимости от типа вашего мобильного телефона с интерфейсом Bluetooth®.
- Можно настроить режим отображения входящего вызова. (→стр. 250)
- Мелодия звонка, настроенная на экране настроек звука, будет звучать при входящем вызове. В зависимости от типа телефона с интерфейсом Bluetooth® и система, и телефон с интерфейсом Bluetooth® могут звучать

одновременно при входящем вызове.
(→стр. 249)

Разговор с использованием системы громкой связи с интерфейсом Bluetooth®

Во время разговора по телефону отображается следующий экран. Описанные ниже операции можно выполнить на этом экране.

Работа с экраном вызовов

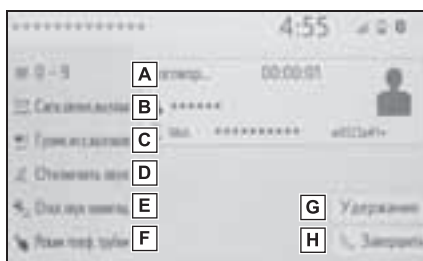

- A** Выберите, чтобы отобразить клавиатуру для отправки сигналов. (→стр. 240)
- B** Выберите, чтобы отправить сигналы. Эта кнопка появляется, только когда номер, содержащий (w), набирается в режиме громкой связи. (→стр. 240)
- C** Выберите, чтобы отрегулировать громкость вашего голоса, который собеседник будет слышать из своего динамика. (→стр. 241)
- D** Выберите, чтобы собеседник не слышал вашего голоса.
- E** Выберите, чтобы выключить звук подсказок навигационного маршрута во время телефонного вызова.*

- F** Выберите, чтобы переключать режимы гарнитуры между громкой связью и мобильным телефоном.
- G** Выберите, что установить вызов на удержание. Для отмены этой функции выберите “Активировать”.
- H** Выберите, чтобы завершить разговор.

*: С функцией навигации

- Когда вызов с мобильного телефона переключается в режим громкой связи, будет отображен экран громкой связи, а его функциями можно управлять на этом экране.
- Переключение между вызовом с мобильного телефона и вызовом в режиме громкой связи можно выполнять напрямую с помощью телефона.
- Способы и операции передачи будут разными в зависимости от типа используемого мобильного телефона с интерфейсом Bluetooth®.
- Для получения сведений об эксплуатации мобильного телефона см. прилагаемое к нему руководство.

Отправка сигналов

■ С помощью клавиатуры

- 1 Выберите “0-9”.
- 2 Введите требуемый номер.

■ Выбрав “Сигн.оконч.вызова”

“Сигн.оконч.вызова” появляется, когда непрерывный тональный сигнал(ы), содержащий (w), зарегистрирован в списке контактов.

- 1 Выберите “Сигн.оконч.вызова”.

- Непрерывный тональный сигнал - это строка символов, содержащая числа и символы “p” или “w”. (напр., 056133w0123p#1)
- Когда используется сигнал паузы “p”, тональные данные до сигнала следующей паузы будут автоматически отправляться через 2 секунды. Когда используется сигнал паузы “w”, тональные данные до сигнала следующей паузы будут автоматически отправляться после выполнения пользователем действия.
- Разъединяющие сигналы можно использовать, когда желательна автоматизированная операция услуги, основанной на телефоне, такой как автоответчик или банковская телефонная услуга. Номер телефона с непрерывными тональными сигналами можно зарегистрировать в списке контактов.

Настройка громкости передачи

- 1 Выберите “Громк.исх.вызовов”.
 - 2 Выберите требуемый уровень для громкости передачи.
 - 3 Выберите  , чтобы отобразить предыдущий экран.
-
- Качество звука голоса, раздающегося из динамика собеседника, может испытывать негативное влияние.
 - “Громк.исх.вызовов” затеняется, когда включен беззвучный режим.

Переключение вызовов во время вызова

- Когда во время вызова не удерживаются другие вызовы: Отображается “Удержание”. Когда выбрано, текущий вызов удерживается.
 - Когда нет текущего вызова, но есть вызов на удержании: Отображается “Активировать”. Когда выбрано, система переключается на удерживаемый вызов.
 - Когда во время вызова есть другой удерживаемый вызов: Отображается “Поменять вызовы”. Когда выбрано, текущий вызов удерживается, а система переключается на вызов, который удерживался.
-
- Эта функция может быть недоступна в зависимости от типа телефона с интерфейсом Bluetooth®.

Ожидание входящего вызова

Когда вызов прерывается третьим собеседником во время разговора, отображается экран входящего вызова.

- 1 Выберите “Ответить” или нажмите переключатель  на рулевом колесе, чтобы начать разговор с собеседником.
- Для того чтобы отказаться от приема вызова: Выберите “Отклонить”.
 - При каждом выборе “Поменять вызовы” будет переключаться удерживаемый абонент.

-
- Эта функция может быть недоступна в зависимости от типа телефона с интерфейсом Bluetooth®.

Функция сообщений телефона с интерфейсом Bluetooth®

Принимаемые сообщения можно пересылать с подключенного телефона с интерфейсом Bluetooth®, обеспечивая проверку и ответ с помощью системы.

В зависимости от типа подключенного телефона с интерфейсом Bluetooth® принятые сообщения могут не передаваться в систему.

Если телефон не поддерживает функцию сообщений, эту функцию нельзя использовать.

Отображение экрана сообщений

- 1 Отобразите верхний экран телефона. (→стр. 228)
- 2 Выберите “Сообщение”.
 - Подтверждающее сообщение появляется, когда функция “Автоматическая передача сообщений” выключена (→стр. 256), выберите “Да”.
- 3 Проверьте, что отображается экран сообщений.

“Телефон”: Выберите, чтобы сменить режим телефона.

- Имя учетной записи отображается в левой части экрана.
- Имена учетных записей - это имена, существующие на текущем подключенном телефоне.
- Следующие функции можно использовать в функции сообщений:
 - Прием сообщения (→стр. 243)
 - Проверка принятых сообщений (→стр. 244)
 - Проверка отправленных сообщений (→стр. 245)
 - Создание нового сообщения (→стр. 245)
 - Ответ на сообщение (быстрый ответ) (→стр. 246)
 - Вызов отправителя сообщения (→стр. 247)
 - Настройки сообщений (→стр. 256)

Прием сообщения

Когда принимается электронная почта/SMS/MMS, всплывает экран входящего сообщения со звуком, и управления можно выполнять на экране.

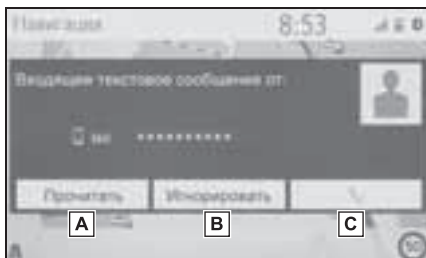

- A** Выберите, чтобы проверить сообщение.
- B** Выберите, чтобы не открывать сообщение.
- C** Выберите, чтобы вызвать отправителя сообщения.

- В зависимости от мобильного телефона с интерфейсом Bluetooth[®], используемого для приема сообщений, или состояния его регистрации в системе некоторая информация может не отображаться.
- Всплывающий экран отдельно доступен для входящей электронной почты и сообщений SMS/MMS при следующих условиях:

Электронная почта:

- “Отображение входящих сообщений эл. почты” установлено на “Во весь экран”. (→стр. 250)
- “Всплывающее уведомление эл. почты” включено. (→стр. 250)

SMS/MMS:

- “Отображение вход. SMS/MMS-сообщений” установлено на “Во весь экран”. (→стр. 250)
- “Всплывающее уведомление SMS/MMS”

включено. (→стр. 250)

- В зависимости от типа подключенного телефона с интерфейсом Bluetooth[®] использование функции электронной почты с помощью Bluetooth[®] невозможно.

Проверка принятых сообщений

- 1 Отобразите экран сообщений.
(→стр. 242)
- 2 Выберите требуемое имя учетной записи.
- 3 Выберите требуемое сообщение из списка.
- 4 Проверьте, что сообщение отображается.

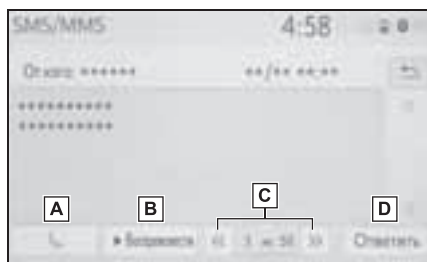

- A** Выберите, чтобы вызвать отправителя сообщения.
- B** Выберите, чтобы сообщение было прочитано.
Для отмены этой функции выберите “Стоп”.
Когда “Автоматическое чтение сообщений” включено, сообщения будут автоматически зачитываться. (→стр. 256)
- C** Выберите, чтобы отобразить предыдущее или следующее сообщение.
- D** Выберите, чтобы ответить на сообщение. (→стр. 246)

дополнительные действия с телефоном.

- Сообщения отображаются в соответствующей зарегистрированной папке адресов электронной почты подключенного телефона с интерфейсом Bluetooth®. Выберите требуемую папку для отображения.
- Только принятые сообщения могут отображаться на подключенном телефоне с интерфейсом Bluetooth®.
- Текст сообщения не отображается во время движения.
- Поверните ручку “POWER VOLUME” или используйте переключатель управления громкостью на рулевом колесе, чтобы отрегулировать громкость зачитываемого сообщения.
- Поле “Тема:” не отображается при работе с SMS.
- Только электронная почта: Выберите “Пометить как непрочитанн.” или “Пометить как прочитанное”, чтобы пометить электронное письмо как непрочтенное или прочтенное на экране сообщения.
Эта функция доступна, когда “Обновить состояние прочтения сообщения в телефоне” включено. (→стр. 256)

- В зависимости от типа подключаемого телефона с интерфейсом Bluetooth® может потребоваться выполнить

Проверка отправленных сообщений

- 1 Отобразите экран сообщений. (→стр. 242)
- 2 Выберите требуемый ящик исходящих сообщений из списка, отображаемого в левой части экрана.
- 3 Выберите требуемое сообщение из списка.
- 4 Проверьте, что сообщение отображается.

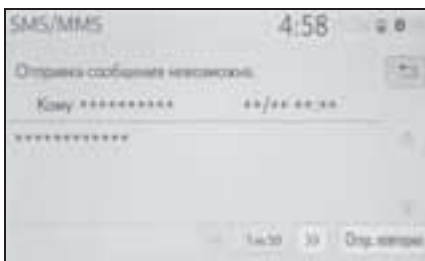

“Отпр. повторно”: Выберите, чтобы переслать сообщение. Этот переключатель отображается в случае сбоя при отправке текстового сообщения.

Создайте новое сообщение

Тип сообщения, которое можно создать, - только SMS.

- 1 Отобразите верхний экран телефона. (→стр. 228)
 - ▶ С экрана со списком контактов или избранным
- 2 Выберите “Контакты” или “Избранное”.
- 3 Выберите требуемый контакт.
 - ▶ С экрана журнала вызовов
- 2 Выберите “История”.
- 3 Выберите контакт, еще не зарегистрированный в списке контактов.
- 4 Выберите  согласно требуемому номеру.
- 5 Выберите “Создать”.
- 6 Введите сообщение и затем выберите “ОК”.
- 7 Выберите “Отправить”.

“Отмена”: Выберите, чтобы отменить отправку сообщения.

- Во время отправки сообщения отображается экран отправки сообщения.
- 8 Проверьте, что экран подтверждения отображается, когда операция завершена.
- Если отображается сообщение об ошибке, следуйте инструкциям на экране, чтобы повторить попытку.

-
- Короткое сообщение может содержать до 160 символов. Разделенный текст будет отправлен, когда тело сообщения превышает более 160 символов.

- В зависимости от телефона с интерфейсом Bluetooth[®], используемого для приема сообщений, использование функции ответа может быть невозможным.

Ответ на сообщение (быстрый ответ)

Уже сохранено 15 сообщений.

- 1 Отобразите экран сообщений.
(→стр. 242)
- 2 Выберите требуемое имя учетной записи, отображаемое в левой части экрана.
- 3 Выберите требуемое сообщение из списка.
- 4 Выберите “Ответить”.
- 5 Выберите “Быстрое сообщение”.
- 6 Выберите требуемое сообщение.

 : Выберите, чтобы изменить сообщение. (→стр. 246)

- 7 Выберите “Отправить”.

“Отмена”: Выберите, чтобы отменить отправку сообщения.

- Во время отправки сообщения отображается экран отправки сообщения.
- 8 Проверьте, что экран подтверждения отображается, когда операция завершена.
- Если отображается сообщение об ошибке, следуйте инструкциям на экране, чтобы повторить попытку.

-
- В зависимости от типа телефона с интерфейсом Bluetooth[®] функция ответа может быть недоступна.

■ Изменение сообщений быстрого ответа

Эту операцию нельзя выполнять во время движения.

- 1 Выберите  согласно изменяемому требуемому сообщению.
- 2 Выберите “ОК”, когда изменение будет завершено.

-
- Для сброса измененных сообщений быстрого ответа выберите “По умолчанию”.

- Быстрое сообщение 1 (“Я за рулем и прибуду приблизительно через [##] минут.”)*: Это сообщение невозможно изменить, и оно автоматически заполнится (##) вычисленным системой навигации расчетным временем прибытия на экране сообщения подтверждения. Если настроены точки маршрута, будет показано значение (##) до следующей точки маршрута. Если в настоящее время в системе навигации нет настроенных маршрутов, быстрое сообщение № 1 невозможно выбрать.



*: С функцией навигации

Вызов отправителя сообщения

Вызовы можно совершить по электронной почте/SMS/MMS на номер телефона отправителя сообщения.

Эту операцию можно выполнять во время движения.

■ Вызов с дисплея сообщения e-mail/SMS/MMS

- 1 Отобразите экран сообщений. (→стр. 242)
- 2 Выберите требуемое имя учетной записи, отображаемое в левой части экрана.
- 3 Выберите требуемое сообщение.
- 4 Выберите  или нажмите переключатель  на рулевом колесе.
- При наличии 2 или более номеров телефона выберите требуемый номер.
- 5 Проверьте, что отображается экран набора номера.

■ Вызов по номеру внутри сообщения

Вызов можно совершить по номеру, указанному в текстовой области сообщения.

Эту операцию нельзя выполнять во время движения.

- 1 Отобразите экран сообщений. (→стр. 242)
- 2 Выберите требуемое имя учетной записи, отображаемое в левой части экрана.
- 3 Выберите требуемое сообщение.

- 4 Выберите текстовую область.

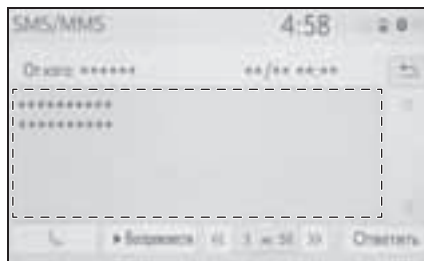

- Идентифицированные номера телефонов, содержащиеся в сообщении, отображаются синим цветом.
- 5 Выберите требуемый номер.
 - 6 Проверьте, что отображается экран набора номера.
-
- Последовательность номеров может быть распознана в качестве номера телефона. Кроме того, некоторые номера телефонов могут не распознаваться, например, номера для других стран.
- ### ■ Вызов с экрана входящих сообщений
- стр. 243

Настройки телефона

Отображение экрана настроек телефона

- 1 Нажмите кнопку "SETUP".

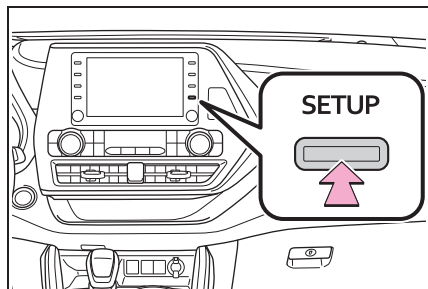

- 2 Выберите "Телефон".
- 3 Выберите требуемый элемент для настройки.

Экран настроек телефона

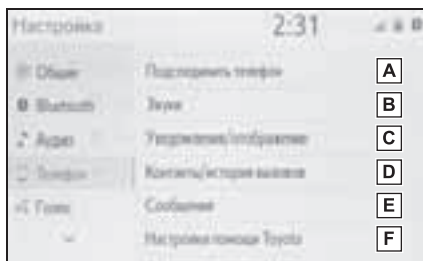

- A** Подключение устройства с интерфейсом Bluetooth® и изменение информации об устройстве с интерфейсом Bluetooth® (→стр. 39, 42)
- B** Настройки звука (→стр. 249)
- C** Настроек уведомлений/дисплея (→стр. 250)
- D** Настройки журнала контактов/вызовов (→стр. 251)
- E** Настройки сообщений (→стр. 256)
- F** Настройки Toyota assistance* (→стр. 257)

*: С функцией навигации

Экран настроек звуков

Можно регулировать громкость вызова и мелодии звонка. Можно выбрать мелодию звонка.

- 1 Отобразите экран настроек телефона. (→стр. 248)
- 2 Выберите “Звуки”.
- 3 Выберите требуемый элемент для настройки.

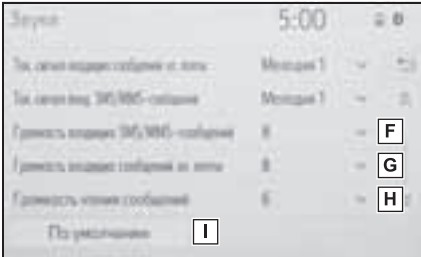
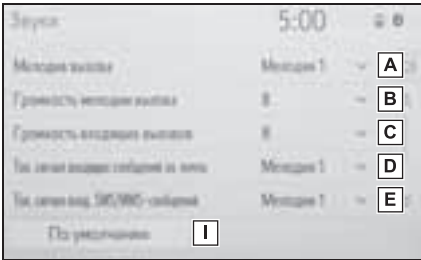

- A Выберите, чтобы настроить требуемую мелодию звонка.
- B Выберите “-” или “+”, чтобы отрегулировать громкость мелодии звонка.
- C Выберите “-” или “+”, чтобы отрегулировать громкость по умолчанию для голоса собеседника.
- D Выберите, чтобы настроить требуемый сигнал входящей электронной почты.

E Выберите, чтобы настроить требуемый сигнал входящего SMS/MMS.

F Выберите “-” или “+”, чтобы отрегулировать громкость сигнала входящих SMS/MMS.

G Выберите “-” или “+”, чтобы отрегулировать громкость сигнала входящих e-mail.

H Выберите “-” или “+”, чтобы отрегулировать громкость зачитываемого сообщения.

I Выберите, чтобы сбросить все элементы настройки.

- В зависимости от типа телефона с интерфейсом Bluetooth® определенные функции могут быть недоступны.

Экран настроек уведомлений/дисплея

- 1 Отобразите экран настроек телефона. (→стр. 248)
- 2 Выберите “Уведомления/отображение”.
- 3 Выберите требуемый элемент для настройки.

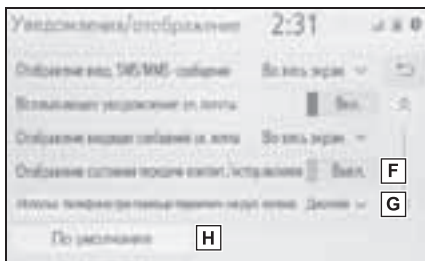
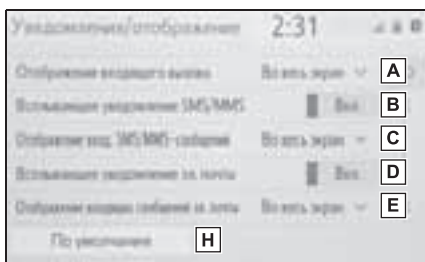

- A** Выберите, чтобы изменить отображение входящего вызова.

“Во весь экран”: Когда принимается вызов, отображается экран входящих вызовов, и возможно управление на экране.

“Раскрывающийся”: Сообщение отображается вверху экрана.

- B** Выберите, чтобы включить/выключить всплывающее окно с уведомлением о SMS/MMS.

- C** Выберите, чтобы изменить отображение входящего

SMS/MMS.

“Во весь экран”: Когда принимается сообщение SMS/MMS, отображается экран отображения входящего SMS/MMS, и возможно управление на экране.

“Раскрывающийся”: При получении сообщения SMS/MMS сообщение отображается вверху экрана.

- D** Выберите, чтобы включить/выключить всплывающее окно с уведомлением об электронной почте.

- E** Выберите, чтобы изменить отображение входящей электронной почты.

“Во весь экран”: Когда принимается электронная почта, отображается экран отображения входящей электронной почты, и возможно управление на экране.

“Раскрывающийся”: При получении электронной почты сообщение отображается вверху экрана.

- F** Выберите, чтобы включить/выключить отображение сообщения о завершении передачи контактов/журнала.

- G** Верхний экран телефона можно настроить на отображение на многофункциональном информационном дисплее или экране системы.

- H** Выберите, чтобы сбросить все элементы настройки.

● В зависимости от типа телефона с интерфейсом Bluetooth® эти функции могут быть недоступны.

Экран настроек контактов/журнала вызовов

Контакты можно передать из телефона с интерфейсом Bluetooth® в эту систему. Контакты и избранное можно добавлять, редактировать и удалять. Кроме того, можно удалить журнал вызовов.

- 1 Отобразите экран настроек телефона. (→стр. 248)
- 2 Выберите “Контакты/история вызовов”.
- 3 Выберите требуемый элемент для настройки.

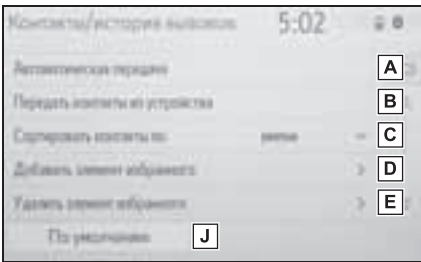

- A** На телефонах с интерфейсом Bluetooth®, совместимых с PVAR: Выберите, чтобы изменить настройки передачи контактов/журналов. (→стр. 252)
- B** Выберите, чтобы обновить контакты из подключенного устройства. (→стр. 253)

- C** Выберите, чтобы отсортировать контакты по полю имени или фамилии.
- D** Выберите, чтобы добавить контакты в список избранного. (→стр. 255)
- E** Выберите, чтобы удалить избранное из списка избранного. (→стр. 256)
- F** Выберите, чтобы удалить журнал вызовов.*
- G** Выберите, чтобы добавить новые контакты в список контактов.* (→стр. 254)
- H** Выберите, чтобы изменить контакты в списке контактов.* (→стр. 255)
- I** Выберите, чтобы удалить контакты из списка контактов.* (→стр. 255)
- J** Выберите, чтобы сбросить все элементы настройки.

*: На телефонах с интерфейсом Bluetooth®, совместимых с PVAR, эта функция доступна, когда “Автоматическая передача” выключено. (→стр. 252)

- В зависимости от типа телефона с интерфейсом Bluetooth® определенные функции могут быть недоступны.
- Данные контактов управляются независимо для каждого зарегистрированного телефона. Когда подключен один телефон, зарегистрированные данные другого телефона считывать невозможно.

Настройка автоматической передачи контактов/журналов

Функция автоматической передачи контактов/журналов доступна только для совместимых с RВАР телефонов с интерфейсом Bluetooth®.

- 1 Выберите “Автоматическая передача”.
- 2 Выберите требуемый элемент для настройки.

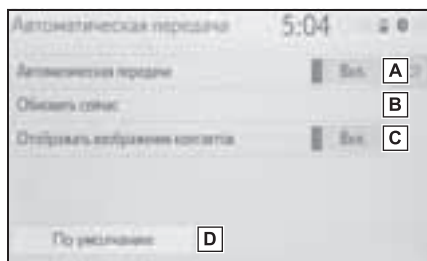

A Выберите, чтобы включить/выключить автоматическую передачу контактов/журналов. Когда включено, данные контакта и журнал телефона передаются автоматически.

B Выберите, чтобы обновить контакты из подключенного телефона. (→стр. 252)

C Выберите, чтобы включить/выключить отображение изображения переданного контакта.

D Выберите, чтобы сбросить все элементы настройки.

■ Обновление контактов из телефона

- 1 Выберите “Обновить сейчас”.

- Контакты передаются автоматически.
- 2 Проверьте, что экран подтверждения отображается, когда операция завершена.
- Эта операция может не потребоваться в зависимости от типа телефона с интерфейсом Bluetooth®.
- Если другое устройство с интерфейсом Bluetooth® подключено при передаче данных контактов, в зависимости от телефона может потребоваться отсоединение подключенного устройства с интерфейсом Bluetooth®.
- В зависимости от типа подключаемого телефона с интерфейсом Bluetooth® может потребоваться выполнить дополнительные действия с телефоном.

■ Обновление контактов другим способом (с экрана журнала вызовов)*

- 1 Отобразите верхний экран телефона. (→стр. 228)
- 2 Выберите “История” и выберите контакт, еще не зарегистрированный в списке контактов.
- 3 Выберите “Обновить контакт”.
- 4 Выберите требуемый контакт.
- 5 Выберите тип телефона для номера телефона.

*: На телефонах с интерфейсом Bluetooth®, совместимых с RВАР, эта функция доступна, когда “Автоматическая передача” выключено. (→стр. 252)

Передача контактов с устройства

Когда установлено соединение Android Auto, данная функция будет недоступна.*

*: Эта функция недоступна в некоторых странах или регионах.

С телефона (только телефоны с интерфейсом Bluetooth® , совместимые с OPP)

- ▶ Когда контакт не зарегистрирован
- 1 Выберите “Передать контакты из устройства”.
- 2 Выберите “С телефона (Bluetooth)”.
- 3 Передайте данные контакта в систему с помощью телефона с интерфейсом Bluetooth® .
- Эта операция может не потребоваться в зависимости от типа телефона с интерфейсом Bluetooth® .
- Для отмены этой функции выберите “Отмена”.
- 4 Проверьте, что экран подтверждения отображается, когда операция завершена.
- ▶ Когда контакт зарегистрирован
- 1 Выберите “Передать контакты из устройства”.
- 2 Выберите “С телефона (Bluetooth)”.
- 3 Выберите “Заменить контакты” или “Добавить контакт”.

“Заменить контакты”: Выберите, чтобы передать контакт из подключенного

мобильного телефона и заменить текущий контакт.

“Добавить контакт”: Выберите, чтобы передать требуемые данные контактов из подключенного мобильного телефона, чтобы добавить к текущему контакту.

- 4 Передайте данные контакта в систему с помощью телефона с интерфейсом Bluetooth® .
- Эта операция может не потребоваться в зависимости от типа телефона с интерфейсом Bluetooth® .
- Для отмены этой функции выберите “Отмена”.
- 5 Проверьте, что экран подтверждения отображается, когда операция завершена.

С USB-устройства

Резервную копию данных контактов (отформатированная “vCard”) можно передать с USB-устройства или телефона с интерфейсом Bluetooth® , подключенного по USB, в эту систему.

- 1 Подключите USB-устройство. (→стр. 126)
- 2 Выберите “Передать контакты из устройства”.
- 3 Выберите “С USB”.
- 4 Выберите “USB 1” или “USB 2”, когда подключено несколько USB-устройств. Если USB-устройство подключено, пропустите эту процедуру.
- 5 Выберите “Заменить контакты” или “Добавить контакт”. Если контакт не зарегистрирован,

пропустите эту процедуру.
“Заменить контакты”: Выберите, чтобы передать контакт с подключенного USB-устройства или телефона с интерфейсом Bluetooth® и заменить текущий контакт.

“Добавить контакт”: Выберите, чтобы передать данные требуемого контакта с подключенного USB-устройства или телефона с интерфейсом Bluetooth® для добавления к текущему контакту.

- 6 Выберите требуемый файл из списка файлов vCard.
- 7 Проверьте, что экран подтверждения отображается, когда операция завершена.

-
- В зависимости от типа используемого телефона с интерфейсом Bluetooth® и количества файлов может потребоваться время для отображения списков файлов vCard и загрузки контактов.
 - Загрузка может выполняться неправильно в следующих случаях:
 - Если замок запуска двигателя выключается во время загрузки.
 - Если USB-устройство или телефон с интерфейсом Bluetooth® извлекается до завершения загрузки.

Регистрация нового контакта в списке контактов

Данные нового контакта можно зарегистрировать.

Можно зарегистрировать до 4 номеров для каждого человека. На телефонах с интерфейсом Bluetooth®, совместимых с PBAР, эта функция доступна, когда “Автоматическая передача” выключено. (→стр. 252)

- 1 Выберите “Новый контакт”.
- 2 Введите имя и выберите “ОК”.
- 3 Введите номер телефона и выберите “ОК”.
- 4 Выберите тип телефона для номера телефона.
- 5 Для добавления другого номера к этому контакту выберите “Да”.

■ Регистрация нового контакта другим способом (с экрана журнала вызовов)

- 1 Отобразите верхний экран телефона. (→стр. 228)
- 2 Выберите “История” и выберите контакт, еще не зарегистрированный в списке контактов.
- 3 Выберите “Добавить в контакты”.
- 4 Выполните действия, описанные в пункте “Регистрация нового контакта в списке контактов” с этапа 2. (→стр. 254)

Изменение данных контакта

На телефонах с интерфейсом Bluetooth®, совместимых с PVAR, эта функция доступна, когда “Автоматическая передача” выключено. (→стр. 252)

- 1 Выберите “Изменить контакт”.
- 2 Выберите требуемый контакт.
- 3 Выберите  согласно требуемому имени или номеру.
- 4 Введите имя или номер телефона и выберите “ОК”.

Удаление данных контакта

На телефонах с интерфейсом Bluetooth®, совместимых с PVAR, эта функция доступна, когда “Автоматическая передача” выключено. (→стр. 252)

- 1 Выберите “Удалить контакты”.
- 2 Выберите требуемый контакт и выберите “Удалить”.
- 3 Выберите “Да”, когда появляется экран подтверждения.

- Можно одновременно выбирать и удалять несколько данных.
- Когда удаляется телефон с интерфейсом Bluetooth®, данные контакта будут удалены одновременно.

Настройка списка избранного

До 15 контактов (максимум 4 номера для каждого контакта) можно зарегистрировать в списке избранного.

■ Регистрация контактов в списке избранного

- 1 Выберите “Добавить элемент избранного”.
 - 2 Выберите, чтобы добавить требуемый контакт в список избранного.
- Затененные контакты уже сохранены в качестве избранного.
- Когда 15 контактов уже зарегистрированы в списке избранного
- 1 Когда 15 контактов уже зарегистрированы в списке избранного, зарегистрированный контакт требуется заменить. Выберите “Да”, когда экран подтверждения отображается, для замены контакта.

- 2 Выберите контакт, который будет заменен.
- 3 Проверьте, что экран подтверждения отображается, когда операция завершена.

■ Регистрация контактов в списке избранного другим способом (с экрана сведений о контакте)

- 1 Отобразите верхний экран телефона. (→стр. 228)
- 2 Выберите “Контакты” и выберите требуемый контакт.
- 3 Выберите “Добавить элем. избр.”.

- 4 Проверьте, что экран подтверждения отображается, когда операция завершена.

■ Удаление избранного из списка избранного

- 1 Выберите “Удалить элемент избранного”.
- 2 Выберите требуемые контакты и выберите “Удалить”.
- 3 Выберите “Да”, когда появляется экран подтверждения.
- 4 Проверьте, что экран подтверждения отображается, когда операция завершена.

■ Удаление избранного из списка избранного другим способом (с экрана сведений о контакте)

- 1 Отобразите верхний экран телефона. (→стр. 228)
- 2 Выберите “Избранное” или “Контакты” и затем выберите избранное, которое вы хотите удалить.
- 3 Выберите “Удалить элем. избр.”.
- 4 Выберите “Да”, когда появляется экран подтверждения.
- 5 Проверьте, что экран подтверждения отображается, когда операция завершена.

Экран настроек сообщений

- 1 Отобразите экран настроек телефона. (→стр. 248)
- 2 Выберите “Сообщения”.
- 3 Выберите требуемый элемент для настройки.

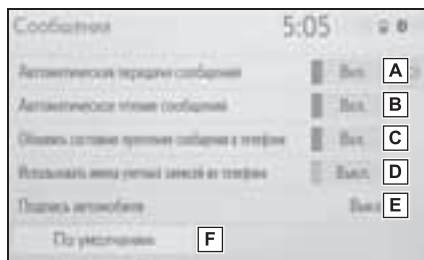

- Выберите, чтобы включить/выключить автоматическую передачу сообщений.
- Выберите, чтобы включить/выключить автоматическое зачитывание сообщений.
- Выберите, чтобы включить/выключить обновление состояния чтения сообщения на телефоне.
- Выберите, чтобы включить/выключить отображение имен учетных записей обмена сообщениями на экране сообщений. Когда включено, отображаются имена учетных записей обмена сообщениями, используемые в мобильном телефоне.
- Выберите, чтобы изменить

настройки подписи автомобиля.
(→стр. 257)

- F** Выберите, чтобы сбросить все элементы настройки.

- В зависимости от модели телефона эти функции могут быть недоступны.

Настройки подписи автомобиля

- 1 Выберите “Подпись автомобиля”.
- 2 Выберите требуемый элемент для настройки.

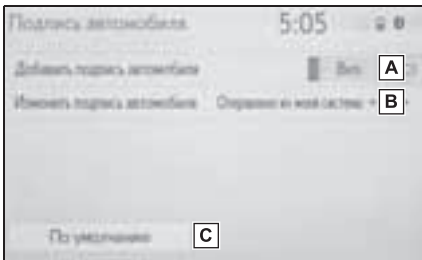

- A** Выберите, чтобы включить/выключить добавление подписи автомобиля в исходящее сообщение.
- B** Выберите, чтобы изменить подпись автомобиля. (→стр. 257)
- C** Выберите, чтобы сбросить все элементы настройки.

■ Изменение подписи автомобиля

- 1 Выберите “Изменить подпись автомобиля”.
- 2 Введите требуемую подпись с помощью клавиатуры.
- 3 Выберите “ОК”.

- 4 Выберите “ОК” на экране подтверждения или выберите “Изменить еще раз”, когда требуется изменение.

Экран “Настройки помощи Toyota”*

- *: С функцией навигации

Регистрация страны

- 1 Отобразите экран настроек телефона. (→стр. 248)
- 2 Выберите “Настройки помощи Toyota”.
- 3 Выберите страну.
- 4 Проверьте, что экран подтверждения отображается, когда операция завершена.

Регистрация страны другим способом

- 1 Отобразите верхний экран телефона. (→стр. 228)
- 2 Выберите “Избранное”.
- 3 Выберите “Помощь Toyota”.
- 4 Выберите сенсорную кнопку зарегистрированной страны.

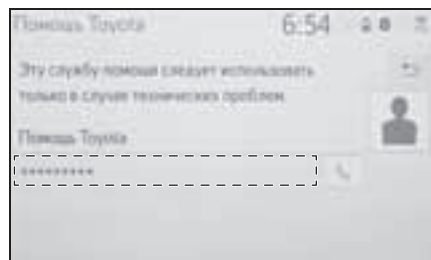

- 5 Выберите страну.

- 6 Выберите “Да”, когда появляется экран подтверждения.

Поиск и устранение неисправностей

Если возникла проблема с системой громкой связи или устройством с интерфейсом Bluetooth®, сначала проверьте следующее.

Поиск и устранение неисправностей

При использовании системы громкой связи с устройством с интерфейсом Bluetooth®

Система громкой связи или устройство с интерфейсом Bluetooth® не работает.

- **Подключенное устройство может быть несовместимым мобильным телефоном с интерфейсом Bluetooth®.**

Для получения списка конкретных устройств, проверенных на работу с этой системой, обратитесь к дилеру Toyota или в официальную ремонтную службу Toyota, либо в любую надежную ремонтную службу.

- **Версия Bluetooth® подключенного мобильного телефона может быть старше предписанной версии.**

Используйте мобильный телефон с версией Bluetooth® 2.0 или более поздней версии (рекомендовано: версия 4.2 или выше) (→стр. 37)

При регистрации/подключении мобильного телефона

Не удается зарегистрировать мобильный телефон.

- **Неправильный пароль введен в мобильный телефон.**

Введите правильный пароль в мобильный телефон.

- **Операция регистрации не завершена на мобильном телефоне.**

Завершите операцию регистрации на мобильном телефоне (одобрите регистрацию на телефоне).

- **Старая регистрационная информация остается в этой системе или в мобильном телефоне.**

Удалите существующую регистрационную информацию из этой системы и мобильного телефона, затем зарегистрируйте мобильный телефон, который хотите подключить к этой системе. (→стр. 41)

Не удается выполнить подключение Bluetooth®.

- **Другое устройство с интерфейсом Bluetooth® уже подключено.**

Вручную подключите мобильный телефон, который хотите использовать с этой системой. (→стр. 39)

- **Функция Bluetooth® выключена на мобильном телефоне.**

Включите функцию Bluetooth® на мобильном телефоне.

■ **Автоматическое подключение Bluetooth® на этой системе выключено.**

Включите автоматическое подключение Bluetooth® на этой системе, когда замок запуска двигателя находится в положении ACC или ON. (→стр. 44)

■ **Функция настроек предпочтительного устройства в этой системе включена.**

Выключите функцию настроек предпочтительного устройства в этой системе. (→стр. 45)

Настройте требуемый мобильный телефон на высший приоритет автоматического подключения. (→стр. 45)

Подключение мобильного телефона невозможно.

■ **Функция Bluetooth® выключена на мобильном телефоне.**

Включите функцию Bluetooth® на мобильном телефоне.

■ **Старая регистрационная информация остается в этой системе или в мобильном телефоне.**

Удалите существующую регистрационную информацию из этой системы и мобильного телефона, затем зарегистрируйте мобильный телефон, который хотите подключить к этой системе. (→стр. 41)

При совершении/приеме вызова

Не удается совершить/принять вызов.

■ **Ваш автомобиль находится в зоне .**

Переместитесь туда, где  более не отображается на дисплее.

При использовании телефонной книги

Данные телефонной книги не удается передать вручную/автоматически.

■ **Функция автоматической передачи контактов в этой системе выключена.**

Включите функцию автоматической передачи контактов в этой системе. (→стр. 251)

■ **Пароль не введен в мобильный телефон.**

Введите пароль в мобильный телефон, если требуется (пароль по умолчанию: 1234).

■ **Операция передачи на мобильном телефоне не завершена.**

Завершите операцию передачи на мобильном телефоне (одобрите операцию передачи на телефоне).

Данные телефонной книги можно изменить.

- **Функция автоматической передачи контактов в этой системе включена.**

Выключите функцию автоматической передачи контактов в этой системе. (→стр. 251)

При использовании функции сообщений Bluetooth®

Сообщения невозможно просмотреть.

- **Передача сообщений выключена на мобильном телефоне.**

Включите передачу сообщений на мобильном телефоне (одобрите передачу сообщений на телефоне).

- **Функция автоматической передачи в этой системе выключена.**

Включите функцию автоматической передачи в этой системе. (→стр. 251)

Уведомления о новых сообщениях не отображаются.

- **Прием уведомления о SMS/MMS/электронной почте в этой системе выключен.**

Включите прием уведомления о SMS/MMS/электронной почте в этой системе. (→стр. 250)

- **Функция автоматической передачи сообщений выключена на мобильном телефоне.**

Включите функцию автоматической передачи на мобильном телефоне.

В других ситуациях

Состояние подключения Bluetooth® отображается вверху экрана при каждом включении системы.*

- **Отображение подтверждения подключения в этой системе включено.**

Для того чтобы выключить отображение, выключите отображение подтверждения подключения в этой системе. (→стр. 46)

*: Замок запуска двигателя находится в положении ACC или ON.

Даже несмотря на принятие всех возможных мер состояние признака неисправности не изменяется.

- **Мобильный телефон находится недостаточно близко к этой системе.**

Переместите мобильный телефон ближе к этой системе.

- **Возникла радиопомеха.**

Выключите устройства с поддержкой Wi-Fi® или другие устройства, которые могут излучать радиоволны.

- **Скорее всего, мобильный телефон является причиной признака неисправности.**

Выключите мобильный телефон, извлеките и снова установите элемент питания, а затем перезапустите мобильный телефон.

Включите подключение Bluetooth® мобильного телефона.

Выключите подключение Wi-Fi® мобильного телефона.

Остановите работу защитного программного обеспечения

телефона и закройте все приложения.

Перед использованием приложения, установленного на мобильный телефон, внимательно проверьте его источник и то, как его работа может повлиять на эту систему.

-
- Для получения дополнительных сведений см. руководство для владельца, прилагаемое к мобильному телефону.

8-1. Toyota онлайн

Toyota онлайн	264
Настройки, требуемые для пользования услугой	267
Управление приложениями с подключенными услугами	268
Онлайновый поиск.....	269
Импорт избранного и сохраненных маршрутов...	270
Street View	271
Погода.....	272
Парковка.....	273
Стоимость топлива	274

8-2. Настройка

Онлайновые настройки	275
----------------------------	-----

Toyota онлайн*

*: Модели с функцией навигации (эта функция недоступна в некоторых странах или регионах).

Следующие услуги доступны путем подключения системы к интернет-порталу Toyota через Интернет с помощью мобильного телефона или сети Wi-Fi®.

- **Онлайновый поиск:** Новые заведения, такие как рестораны, бары и т.д., незарегистрированные в системе, можно настроить как место назначения.
- **Импорт избранного и маршрутов:** Заведения, поиск которых выполнялся с помощью персонального компьютера, можно настроить как место назначения и зарегистрировать как избранное.
- **Street View:** Можно просматривать Street View требуемого местоположения.
- **Погода:** Можно отображать информацию о погоде для требуемого местоположения.
- **Стоимость топлива:** Можно отображать информацию о стоимости топлива для требуемого местоположения.
- **Парковка:** Можно отображать информацию свободных мест на парковках для требуемого местоположения.
- **Дистанционная индивидуальная настройка:** Дистанционная индивидуальная настройка обеспечивает пользователям настройку их предпочтительных настроек автомобиля с интернет-портала Toyota.

Компоненты системы

- ▶ Онлайн-поиск/Street View/Погода/Стоимость топлива/Парковка

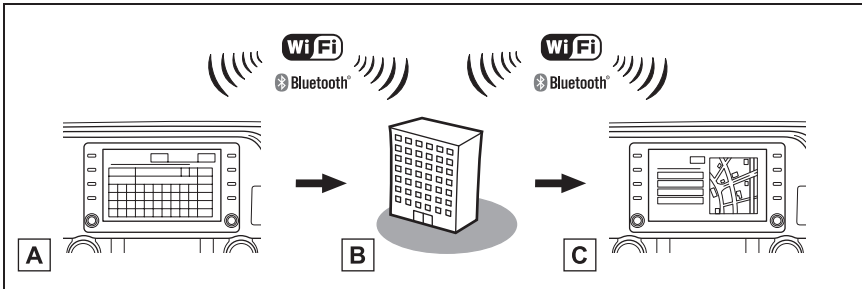

Логотип Wi-Fi CERTIFIED™ является сертификационным знаком Wi-Fi Alliance®.
Название/действие

A Система

Введите ключевое слово.

B Интернет-портал Toyota/Провайдер контента

Ключевое слово передается в информационно-поисковую систему, результаты принимаются и отправляются в систему.

C Система

Отображаются результаты.

- ▶ Импорт избранного и маршрутов: Загрузка через Интернет

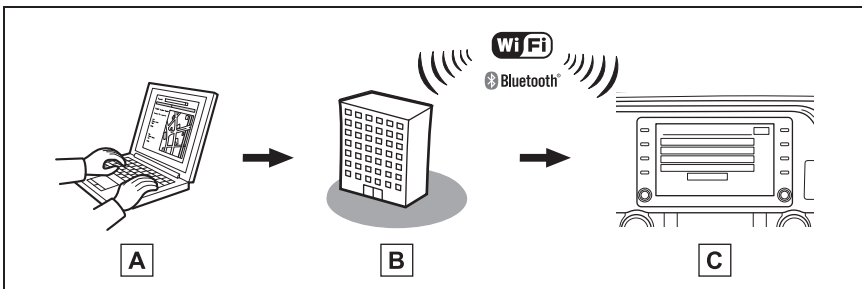

Логотип Wi-Fi CERTIFIED™ является сертификационным знаком Wi-Fi Alliance®.
Название/действие

A Ваш персональный компьютер и интернет-портал Toyota

Откройте интернет-портал Toyota и выполните поиск POI и маршрутов.

B Интернет-портал Toyota

POI и маршруты сохраняются на интернет-портале Toyota.

C Система

По интернету POI и маршруты загружаются в систему.

- ▶ Импорт избранного и маршрутов: Загрузка с USB-накопителя

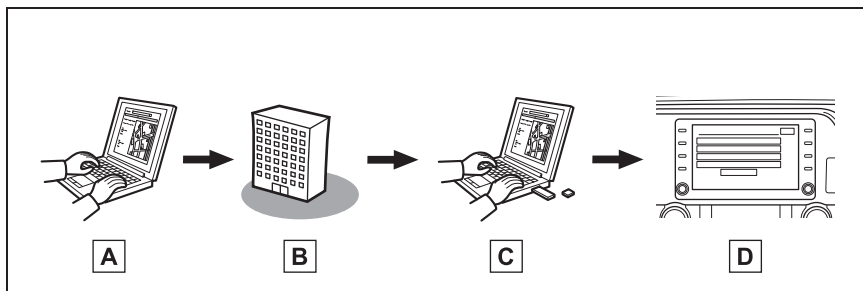

- A** Ваш персональный компьютер и интернет-портал Toyota

Откройте интернет-портал Toyota и выполните поиск POI и маршрутов.

- B** Интернет-портал Toyota

POI и маршруты сохраняются на интернет-портале Toyota.

- C** USB-накопитель

POI и маршруты сохраняются на USB-накопителе.

- D** Система

POI и маршруты загружаются в систему через USB-накопитель.

*: Для получения дополнительных сведений об интернет-портале Toyota см. www.my.toyota.eu.

Перед использованием Toyota онлайн

Соблюдайте следующие меры предосторожности:

- Перед использованием этой услуги необходимо зайти на интернет-портал Toyota и создать учетную запись. Новую учетную запись требуется создать до использования Toyota онлайн. Существуют 2 способа создания новой учетной записи. (→стр. 267)
- Получение учетной записи через интернет-портал Toyota. (→стр. 267)
- Получение учетной записи через систему. (→стр. 268)

При использовании мобильного телефона для подключения к Интернету соблюдайте следующие меры предосторожности:

- Для того чтобы пользоваться этой услугой, требуется мобильный телефон с подключением Wi-Fi® или с интерфейсом Bluetooth®, совместимый с PAN, с достаточной зоной охвата сети и SIM-картой с контрактом, обеспечивающим доступ в интернет.
- При использовании Toyota онлайн, в зависимости от тарифного плана, может взиматься соответствующая плата.
- При использовании мобильного телефона в роуминге (вне географической зоны охвата провайдера сети связи) может взиматься плата за соединение.

Настройки, требуемые для пользования услугой

Создание учетной записи на интернет-портале Toyota

Перед использованием службы Toyota онлайн необходимо создать учетную запись. Существуют 2 способа создания новой учетной записи. При использовании некоторых приложений Toyota онлайн требуется интернет-подключение.

Получение учетной записи через интернет-портал Toyota

Перед использованием Toyota онлайн зайдите на интернет-портал Toyota (www.my.toyota.eu) с персонального компьютера и т.д. и создайте учетную запись.

Затем выполните следующую процедуру на системе навигации.

- 1 Нажмите кнопку "SETUP".

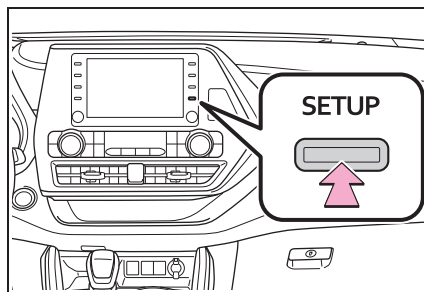

- 2 Выберите "Онлайн".
- 3 Выберите "Toyota online".
- 4 Выберите "текущая учетная запись".
- 5 Введите требуемую информацию.

Получение учетной записи через систему

- 1 Нажмите кнопку "SETUP".
- 2 Выберите "Онлайн".
- 3 Выберите "Toyota online".
- 4 Выберите "Новая учетная запись".
- 5 Введите требуемую информацию.

Подключение к Интернету

Система должна быть подключена к Интернету для пользования этой услугой.

- Через устройство с интерфейсом Bluetooth® (→стр. 34)
- По Wi-Fi® (→стр. 47)

Управление приложениями с подключенными услугами

Экран приложений с подключенными услугами

Экран приложений с подключенными услугами можно открыть следующими способами:

- 1 Нажмите кнопку "MENU".

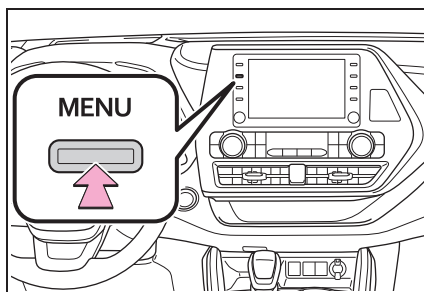

- 2 Выберите "Приложения".
- 3 Выберите "InCar".
- 4 Выберите требуемое приложение.

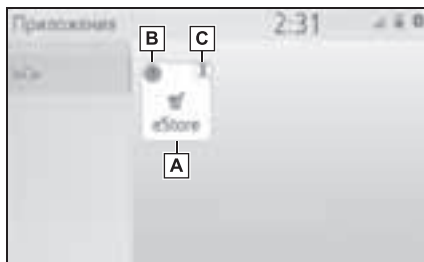

- A** Запустите выбранное приложение.
- B** Отображает уведомления об изменениях или обновлениях приложения.
- C** Выберите, чтобы закрыть работающие приложения.

- Для использования приложений с подключенными услугами необходимо настроить предпочтительную услугу на “Toyota online”. (→стр. 59)

Онлайновый поиск

Новые заведения или заведения, незарегистрированные в системе, можно настроить как место назначения.

Для выполнения онлайн-поиска система должна быть уже подключена к Интернету. (→стр. 268)

Далее описываются функции, связанные с онлайн-поиском.

- Поле поиска: →стр. 82
- Поиск POI: →стр. 89
- Подробности POI: →стр. 91

Импорт избранного и сохраненных маршрутов

POI и маршруты, искомые на интернет-портале Toyota, можно загрузить в систему и настроить в качестве избранного.

Существуют 2 способа загрузки POI и маршрутов в систему:

(a) После сохранения POI и маршрутов на интернет-портале Toyota их можно загружать через интернет.

(b) После сохранения POI и маршрутов на интернет-портале Toyota загрузите их в USB-накопитель.

POI и маршруты затем можно затем загружать через USB-накопитель.

При загрузке POI и маршрутов в систему в автомобиле выполняются обе процедуры.

Для получения дополнительных сведений о поиске POI и маршрутов на интернет-портале Toyota и о загрузке POI и маршрутов в USB-накопитель см. www.my.toyota.eu.

Регистрация внешней точки в качестве избранного и маршрутов через интернет

Для того чтобы получить доступ к интернет-порталу Toyota через интернет, мобильный телефон или Wi-Fi® должен быть уже зарегистрирован в системе. (→стр. 267)

1 Нажмите кнопку “SETUP”.

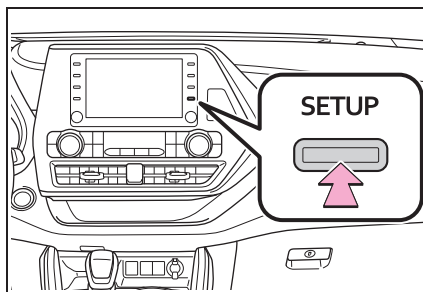

2 Выберите “Онлайн”.

3 Выберите “Toyota online”.

4 Выберите “Загрузить важные объекты/маршруты с сервера”.

5 Проверьте, что экран подтверждения отображается, когда операция завершена.

● Для того чтобы изменить избранное и маршруты: →стр. 107

● При настройке “АвтоЗагрузка важных объектов” на “Вкл.” будут автоматически загружаться внешние точки. (→стр. 275)

● Даже если имеется избранное с таким же названием, оно будет отображаться в списке без перезаписи.

Процедура загрузки избранного и маршрутов с USB-накопителя

- 1 Откройте крышку и подключите устройство.

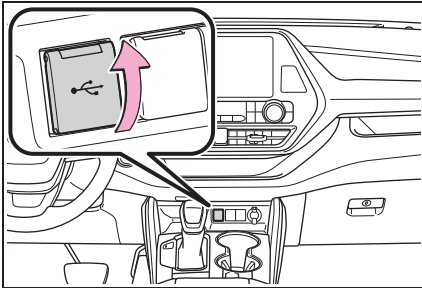

- 2 Выберите “Да” во всплывающем окне “На USB-устройстве содержатся пункты POI и/или маршруты. Добавить их в элементы избранного для навигации?”
- 3 Ожидание процесса.
- 4 Появится экран завершения.

- Все маршруты и избранное копируются.
- Избранное, находящееся вне диапазона картографических данных, невозможно зарегистрировать.
- Можно зарегистрировать максимум 200 записей избранного.
- В некоторых случаях импорт избранного и маршрутов невозможен. В этом случае отображается сообщение об ошибке с дополнительными подробностями.

Street View

Street View требуемого местоположения можно просматривать при условии, что система подключена к интернету. (→стр. 267)

Отображение Street View

Street View можно включить каждый раз, когда виден значок Street View.

- 1 Нажмите кнопку “MAP”. (→стр. 72)

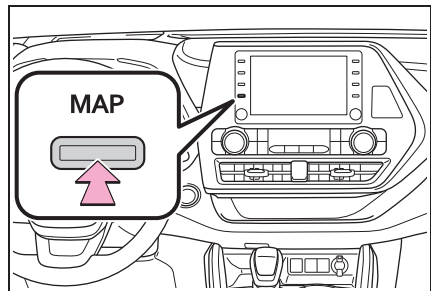

- 2 Выберите точку на карте.
- 3 Выберите .
- 4 Проверьте, что изображение отображается.

“<”, “>”: Выберите, чтобы сменить изображения. Можно отображать до 6 изображений каждого местоположения.

- Функция Street View может быть также выбрана на следующих экранах:
 - Экран обзора маршрута (→стр. 92)
 - Экран с подробностями онлайн POI (кроме дорожных сообщений) (→стр. 78)
- Эта функция недоступна во время движения.

Погода

Можно отображать информацию о погоде для требуемого местоположения при условии, что система подключена к интернету. (→стр. 267)

Отображение экрана с погодой

- 1 Нажмите кнопку “MAP”. (→стр. 66)

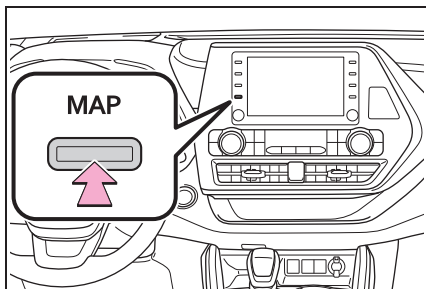

- 2 Выберите  на экране карты.
- 3 Выберите “Погода”.
- 4 Проверьте, что отображается экран с погодой.

“Местопол.”: Выберите, чтобы изменить местоположение для информации о погоде. (→стр. 272)

“Прогноз”: Выберите, чтобы отобразить прогнозы погоды на предстоящие 5 дней.

“Текущий”: Выберите, чтобы отобразить погоду для текущего времени.

: Выберите, чтобы обновить информацию о погоде.

Изменение местоположения

- 1 Отображение экрана с погодой. (→стр. 272)
- 2 Выберите “Местопол.”.
- 3 Выберите требуемый элемент для поиска точки.

“В п. назнач.”: Выберите, чтобы настроить местоположение, используя текущее место назначения.

“Текущее местополож.”: Выберите, чтобы настроить местоположение, используя текущее местоположение.

“Поиск местоположения”: Выберите, чтобы искать другое местоположение.

“Задать местоположение”: Выберите, чтобы настроить новое избранное местоположение. (→стр. 272)

■ Регистрация избранного

- 1 Выберите “Задать местоположение”.
- 2 Введите требуемое местоположение, выполнив поиск. Выберите требуемое местоположение из результатов поиска.

● Можно зарегистрировать до 20 местоположений.

Парковка

Можно отображать информацию о парковках для требуемого местоположения при условии, что система подключена к интернету. (→стр. 267)

Отображение экрана со списком парковок

- 1 Нажмите кнопку "MAP". (→стр. 66)

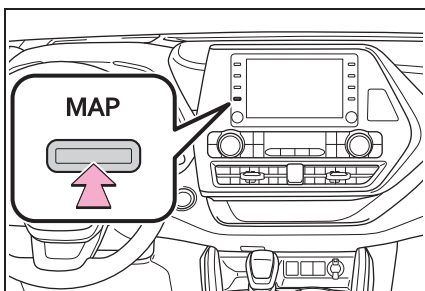

- 2 Выберите  на экране карты.
- 3 Выберите "Парковка".
- 4 Появится список POI с парковкой. (если есть какая-либо информация в офлайн- или онлайн-базе данных.)

 : Выберите, чтобы сортировать по расстоянию.

 : Выберите, чтобы сортировать в алфавитном порядке по имени POI.

 : Выберите, чтобы сортировать по цене.

* Эта функция требует интернет-подключения и входа в систему на сервере Toyota.

 : Выберите, чтобы отобразить список с картой.

 : Выберите, чтобы обновить информацию о парковке.

- 5 Проверьте, что отображается информация о парковках.

"Поехали": Выберите, чтобы отобразить экран начала ведения по маршруту. (→стр. 92)

"Вызвать": Выберите, чтобы вызвать зарегистрированный номер телефона. (→стр. 239)

 : Выберите, чтобы отобразить Street View. (→стр. 271)

Изменение местоположения

- 1 Отобразите экран с парковками. (→стр. 273)

- 2 Выберите область поиска.

"Рядом": Выберите, чтобы сортировать по области вокруг текущего местоположения.

"Пункт назначения.": Выберите, чтобы сортировать по области вокруг места назначения.*

"На маршр.": Выберите, чтобы сортировать по области вокруг маршрута.*

*: Доступно, только если место назначения настроено.

Стоимость топлива

Можно отображать информацию о стоимости топлива для требуемого местоположения при условии, что система подключена к интернету. (→стр. 267)

Отображение экрана со списком цен на топливо

- 1 Нажмите кнопку “MAP”. (→стр. 66)

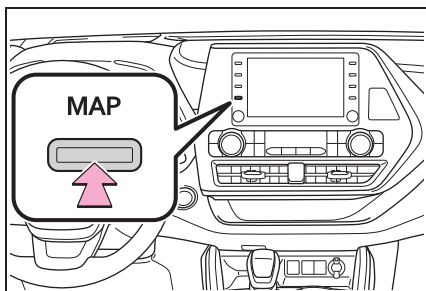

- 2 Выберите  на экране карты.
- 3 Выберите “Топливо”.
- 4 Появится список POI с ценами на топливо. (если есть какая-либо информация в офлайн- или онлайн-базе данных.)

 : Выберите, чтобы сортировать по расстоянию.

 : Выберите, чтобы сортировать по бренду.

 : Выберите, чтобы сортировать по цене.

* : Эта функция требует интернет-подключения и входа в систему на сервере Toyota.

 : Выберите, чтобы отобразить список

с картой.

 : Выберите, чтобы обновить информацию о стоимости топлива.

- 5 Проверьте, что отображается информация о стоимости топлива.

“Поехали”: Выберите, чтобы отобразить экран начала ведения по маршруту. (→стр. 92)

“Вызвать”: Выберите, чтобы вызвать зарегистрированный номер телефона. (→стр. 239)

 : Выберите, чтобы отобразить Street View. (→стр. 271)

Изменение местоположения

- 1 Отобразите экран с ценами на топливо. (→стр. 274)
- 2 Выберите область поиска.

“Рядом”: Выберите, чтобы сортировать по области вокруг текущего местоположения.

“Пункт назначения”: Выберите, чтобы сортировать по области вокруг места назначения.*

“На маршр.”: Выберите, чтобы сортировать по области вокруг маршрута.*

* : Доступно, только если место назначения настроено.

Онлайновые настройки

Можно настроить следующие подробные онлайн-настройки.

Отображение экрана онлайн-настроек

- 1 Нажмите кнопку "SETUP".

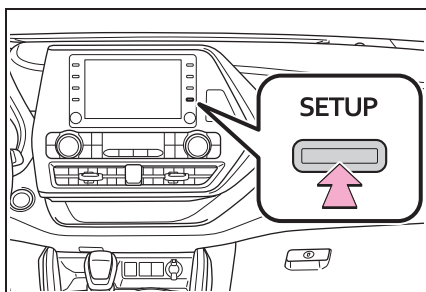

- 2 Выберите "Онлайн".
- 3 Выберите элементы для настройки.



- A** Выберите для включения/отключения автоматического интернет-подключения для получения дорожной информации по Интернету и приложений с автоматическим запуском, для которых требуется интернет-подключение.

- B** Выберите, чтобы настроить подробные параметры подключенных услуг. (→стр. 275)

Экран настроек подключенных услуг

- 1 Отобразите экран онлайн-настроек. (→стр. 275)
- 2 Выберите "Toyota online".
- 3 Выберите элементы для настройки.

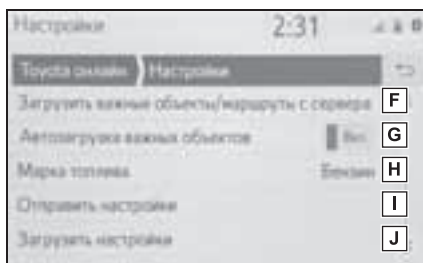
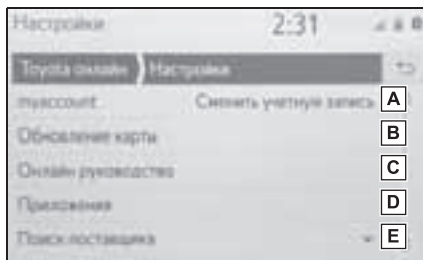



- A** Показывает имя учетной записи, в которую пытаются войти. Выберите, чтобы создать новую учетную запись или войдите в систему с помощью существующей учетной записи. (→стр. 276)
- B** Выберите, чтобы отобразить информацию об обновлении карты. (→стр. 277)

- C** Выберите для отображения QR-кода, чтобы открыть руководство по онлайн-настройкам. (→стр. 277)
- D** Выберите, чтобы настроить подробные параметры соответствующего приложения. (→стр. 278)
- E** Выберите, чтобы настроить требуемую информационно-поисковую систему. (→стр. 278)
- F** Выберите, чтобы добавить POI и маршруты, загрузив их с интернет-портала Toyota. Они будут сохранены в списке избранного.
- G** Выберите, чтобы переключиться на автоматическую загрузку POI и маршрутов с сервера.
- H** Выберите, чтобы настроить тип топлива. (→стр. 278)
- I** Выберите, чтобы загрузить настройки из системы навигации на сервер Toyota.
- J** Выберите, чтобы загрузить настройки с сервера Toyota в систему навигации.

Настройки учетной записи

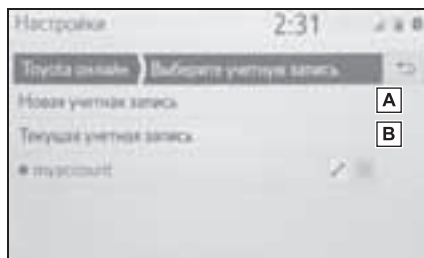
- 1 Отобразите экран настроек Toyota онлайн.(→стр. 275)
- 2 Выберите “Сменить учетную запись”.
- 3 Выберите элементы для настройки.



- A** Выберите, чтобы настроить новую учетную запись.
- B** Выберите, чтобы войти в систему с использованием существующей учетной записи. Если учетная запись уже была создана ранее, выберите имя требуемой учетной записи, указанное ниже. Выберите  или  для изменения/удаления существующей учетной записи.

Информация об обновлении карты и настройки

- 1 Отобразите экран настроек Toyota онлайн.(→стр. 275)
- 2 Выберите “Обновление карты”.
- 3 Проверьте и измените настройки обновления карты.

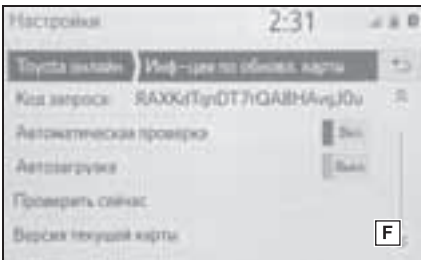
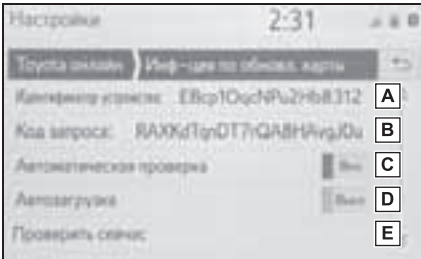

- A** ID устройства является уникальным и не может быть изменен.
- B** Отображает код запроса для ручного добавления устройства на портале Toyota.
- C** Выберите, чтобы настроить систему на автоматическую проверку, если доступно обновление карты.
- D** Выберите, чтобы настроить систему на автоматическую загрузку обновления, если доступно обновление карты.

E Выберите, чтобы вручную проверить наличие обновления карты. (→стр. 120)

F Выберите, чтобы показать текущую версию карты.

- Для использования обновления карты через Интернет можно настроить автоматическое обновление желаемых регионов на портале Toyota.

Онлайн-руководство

Можно получить советы по использованию этой системы с помощью QR-кода или URL.

- 1 Отобразите экран настроек Toyota онлайн.(→стр. 275)
- 2 Выберите “Онлайн руководство”.
- 3 Просканируйте QR-код на вашем телефоне или откройте URL, отображаемый на экране.



- Запустится мастер Начало работы.

Настройки приложения

- 1 Отобразите экран настроек Toyota онлайн.(→стр. 275)
- 2 Выберите “приложения”.
- 3 Выберите элементы для настройки.

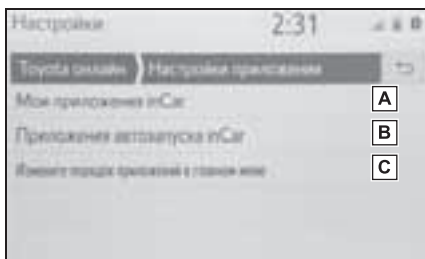

- A** Выберите, чтобы пролистать вверх все приложения, загруженные в систему. (→стр. 268) Выберите  для удаления приложения. При выборе приложения отображается экран с информацией о нем и кнопкой, с помощью которой можно удалить/остановить соответствующее приложение.
- B** Выберите, чтобы выбрать, какое приложение должно запускаться автоматически после пуска системы.
- C** Выберите, чтобы изменить последовательность содержимого приложения. Перетащите требуемое приложение в требуемое местоположение в списке.

Настройка поисковой системы

Можно настроить требуемую информационно-поисковую систему. Перед использованием новой информационно-поисковой системы следует прочитать и принять условия пользования интернет-порталом Toyota. В зависимости от условий выбор определенных информационно-поисковых систем невозможен.

- 1 Отобразите экран настроек Toyota онлайн.(→стр. 275)
- 2 Выберите “Поиск поставщика”.
- 3 Выберите требуемую информационно-поисковую систему.

Настройки класса топлива

Можно изменить предпочтительный класс топлива, используемый для информации о ценах.

- 1 Отобразите экран настроек Toyota онлайн.(→стр. 275)
- 2 Выберите “Марка топлива”.
- 3 Выберите требуемый класс топлива.

End User Terms

The data ("Data") is provided for your personal, internal use only and not for resale. It is protected by copyright, and is subject to the following terms and conditions which are agreed to by you, on the one hand, and Toyota and its licensors (including their licensors and suppliers) on the other hand.

© 2019 HERE. All rights reserved.

Personal Use Only. You agree to use this Data together with the Toyota multimedia system for the solely personal, non-commercial purposes for which you were licensed. Accordingly, but subject to the restrictions set forth in the following paragraphs, you agree not to otherwise reproduce, copy, modify, decompile, disassemble, create any derivative works of, or reverse engineer any portion of this Data, and may not transfer or distribute it in any form, for any purpose, except to the extent permitted by mandatory laws.

Restrictions. Except where you have been specifically licensed to do so by Toyota, and without limiting the preceding paragraph, you may not (a) use this Data with any products, systems, or applications installed or otherwise connected to or in communication with vehicles, capable of vehicle navigation, positioning, dispatch, real time route guidance, fleet management or similar applications; or (b) with or in communication with any positioning devices or any mobile or wireless-connected electronic or computer devices, including without limitation cellular phones, palmtop and handheld computers, pagers, and personal digital assistants or PDAs.

Warning. The Data may contain inaccurate or incomplete information due to the passage of time, changing circumstances, sources used and the nature of collecting comprehensive geographic data, any of which may lead to incorrect results.

No Warranty. This Data is provided to you "as is," and you agree to use it at your own risk. Toyota and its licensors (and their licensors and suppliers) make no guarantees, representations or warranties of any kind, express or implied, arising by law or otherwise, including but not limited to, content, quality, accuracy, completeness, effectiveness, reliability, fitness for a particular purpose, usefulness, use or results to be obtained from this Data, or that the Data or server will be uninterrupted or error-free.

Disclaimer of Warranty: Toyota AND ITS LICENSORS (INCLUDING THEIR LICENSORS AND SUPPLIERS) DISCLAIM ANY WARRANTIES, EXPRESS OR IMPLIED, OF QUALITY, PERFORMANCE, MERCHANTABILITY, FITNESS FOR A PARTICULAR PURPOSE OR NON-INFRINGEMENT. Some States, Territories and Countries do not allow certain warranty exclusions, so to that extent the above exclusion may not apply to you.

Disclaimer of Liability: TOYOTA AND ITS LICENSORS (INCLUDING THEIR LICENSORS AND SUPPLIERS) SHALL NOT BE LIABLE TO YOU: IN RESPECT OF ANY CLAIM, DEMAND OR ACTION, IRRESPECTIVE OF THE NATURE OF THE CAUSE OF THE CLAIM, DEMAND OR ACTION ALLEGING ANY LOSS, INJURY OR DAMAGES, DIRECT OR INDIRECT, WHICH MAY RESULT FROM

THE USE OR POSSESSION OF THE INFORMATION; OR FOR ANY LOSS OF PROFIT, REVENUE, CONTRACTS OR SAVINGS, OR ANY OTHER DIRECT, INDIRECT, INCIDENTAL, SPECIAL OR CONSEQUENTIAL DAMAGES ARISING OUT OF YOUR USE OF OR INABILITY TO USE THIS INFORMATION, ANY DEFECT IN THE INFORMATION, OR THE BREACH OF THESE TERMS OR CONDITIONS, WHETHER IN AN ACTION IN CONTRACT OR TORT OR BASED ON A WARRANTY, EVEN IF TOYOTA OR ITS LICENSORS HAVE BEEN ADVISED OF THE POSSIBILITY OF SUCH DAMAGES. Some States, Territories and Countries do not allow certain liability exclusions or damages limitations, so to that extent the above may not apply to you.

Entire Agreement. These terms and conditions constitute the entire agreement between Toyota (and its licensors, including their licensors and suppliers) and you pertaining to the subject matter hereof, and supersede in their entirety any and all written or oral agreements previously existing between us with respect to such subject matter.

Governing Law. The above terms and conditions shall be governed by the laws of The Netherlands, without giving effect to (i) its conflict of laws provisions, or (ii) the United Nations Convention for Contracts for the International Sale of Goods, which is explicitly excluded. You agree to submit to the jurisdiction of The Netherlands for any and all disputes, claims and actions arising from or in connection with the Data provided to you hereunder.

Government End Users. If the Data is being acquired by or on behalf of the United States government or any other entity seeking or applying rights similar to those customarily claimed by the United States government, this Data is a "commercial item" as that term is defined at 48 C.F.R. ("FAR") 2.101, is licensed in accordance with these End-User Terms, and each copy of Data delivered or otherwise furnished shall be marked and embedded as appropriate with the following "Notice of Use," and shall be treated in accordance with such Notice:

NOTICE OF USE

CONTRACTOR (MANUFACTURER/ SUPPLIER) NAME: HERE

CONTRACTOR (MANUFACTURER/SUPPLIER) ADDRESS:

425 West Randolph Street, Chicago, Illinois 60606

This Data is a commercial item as defined in FAR 2.101 and is subject to these End-User Terms under which this Data was provided.

© 1987 - 2019 HERE – All rights reserved.

If the Contracting Officer, federal government agency, or any federal official refuses to use the legend provided herein, the Contracting Officer, federal government agency, or any federal official must notify HERE prior to seeking additional or alternative rights in the Data.

Сертифікат**Bluetooth**

смугу радіочастот, в якій працює радіообладнання: 2402-2480MHz
максимальну потужність випромінювання в смузі радіочастот, в якій працює
радіообладнання: 2.5mW

WLAN

смугу радіочастот, в якій працює радіообладнання: 2412-2472MHz
максимальну потужність випромінювання в смузі радіочастот, в якій працює
радіообладнання: 100mW

моделі № [*]

CV-RT29E07X, CV-RT29E37X, CV-RT29E47X, CV-RT29E77X

справжнім Panasonic Corporation заявляє, що тип радіообладнання [*] відпо
відає Технічному регламенту радіообладнання;
повний текст декларації про відповідність доступний на веб-сайті за такою а
дресою:

<https://service.panasonic.ua/>

(розділ «Технічне регулювання»)

Declaration of Conformity (DoC)

Hereby, Harman Becker Automotive Systems GmbH declares that the radio equipment type HM Extension Unit is in compliance with Directive 2014/53/EU. The full text of the EU declaration of conformity is available at the following internet address: (*1)

Harman Becker Automotive Systems GmbH vakuuttaa, että radiolaitetyyppi HM Extension Unit on direktiivin 2014/53/EU mukainen. EU-vaatimustenmukaisuusvakuutuksen täysimittainen teksti on saatavilla seuraavassa internetosoitteessa: (*1)

Hierbij verklaar ik, Harman Becker Automotive Systems GmbH, dat het type radioapparatuur HM Extension Unit conform is met Richtlijn 2014/53/EU. De volledige tekst van de EU-conformiteitsverklaring kan worden geraadpleegd op het volgende internetadres: (*1)

Le soussigné, Harman Becker Automotive Systems GmbH, déclare que l'équipement radioélectrique du type HM Extension Unit est conforme à la directive 2014/53/UE. Le texte complet de la déclaration UE de conformité est disponible à l'adresse internet suivante: (*1)

Härmed försäkrar Harman Becker Automotive Systems GmbH att denna typ av radioutrustning HM Extension Unit överensstämmer med direktiv 2014/53/EU.

Den fullständiga texten till EU-försäkran om överensstämmelse finns på följande webbadress: (*1)

Hermed erklærer Harman Becker Automotive Systems GmbH, at radioudstyrstypen HM Extension Unit er i overensstemmelse med direktiv 2014/53/EU. EU-overensstemmelseserklæringens fulde tekst kan findes på følgende internetadresse: (*1)

Hiermit erklärt Harman Becker Automotive Systems GmbH, dass der Funkanlagentyp HM Extension Unit der Richtlinie 2014/53/EU entspricht. Der vollständige Text der EU-Konformitätserklärung ist unter der folgenden Internetadresse verfügbar: (*1)

Με την παρούσα ο/η Harman Becker Automotive Systems GmbH, δηλώνει ό τι ο ραδιοεξοπλισμός HM Extension Unit πληροί την οδηγία 2014/53/ΕΕ. Το πλήρες κείμενο της δήλωσης συμμόρφωσης ΕΕ διατίθεται στην ακόλουθη ιστοσελίδα στο διαδίκτυο: (*1)

Il fabbricante, Harman Becker Automotive Systems GmbH, dichiara che il tipo di apparecchiatura radio HM Extension Unit è conforme alla direttiva 2014/53/UE.

Il testo completo della dichiarazione di conformità UE è disponibile al seguente indirizzo Internet: (*1)

Por la presente, Harman Becker Automotive Systems GmbH declara que el tipo de equipo radioeléctrico HM Extension Unit es conforme con la Directiva 2014/53/UE.

El texto completo de la declaración UE de conformidad está disponible en la dirección Internet siguiente: (*1)

O(a) abaixo assinado(a) Harman Becker Automotive Systems GmbH declara que o presente tipo de equipamento de rádio HM Extension Unit está em conformidade com a Diretiva 2014/53/UE.

O texto integral da declaração de conformidade está disponível no seguinte endereço de Internet: (*1)

B'dan, Harman Becker Automotive Systems GmbH, niddikjara li dan it-tip ta' tagħmir tar-radju HM Extension Unit huwa konformi mad-Direttiva 2014/53/UE.

It-test kollu tad-dikjarazzjoni ta' konformità tal-UE huwa disponibbli f'dan l-indirizz tal-Internet li ġej: (*1)

Käesolevaga deklareerib Harman Becker Automotive Systems GmbH, et kä esolev raadioseadme tüüp HM Extension Unit vastab direktiivi 2014/53/EL nõuetele. ELi vastavusdeklaratsiooni täielik tekst on kättesaadav järgmisel internetiaadressil: (*1)

Harman Becker Automotive Systems GmbH igazolja, hogy a HM Extension Unit típusú rádióberendezés megfelel a 2014/53/EU irányelvnek. Az EU-megfelelőségi nyilatkozat teljes szövege elérhető a következő internetes címen: (*1)

Harman Becker Automotive Systems GmbH týmto vyhlasuje, že rádiové zariadenie typu HM Extension Unit je v súlade so smernicou 2014/53/EÚ. Úplné EÚ vyhlásenie o zhode je k dispozícii na tejto internetovej adrese: (*1)

Tímto Harman Becker Automotive Systems GmbH prohlašuje, že typ rádiového zařízení HM Extension Unit je v souladu se směrnicí 2014/53/EU. Úplné znění EU prohlášení o shodě je k dispozici na této internetové adrese: (*1)

Harman Becker Automotive Systems GmbH potrjuje, da je tip radijske opreme HM Extension Unit skladen z Direktivo 2014/53/EU. Celotno besedilo izjave EU o skladnosti je na voljo na naslednjem spletnem naslovu: (*1)

Aš, Harman Becker Automotive Systems GmbH, patvirtinu, kad radijo įrenginių tipas HM Extension Unit atitinka Direktyvą 2014/53/ES. Visas ES atitikties deklaracijos tekstas prieinamas šiuo interneto adresu: (*1)

Ar šio Harman Becker Automotive Systems GmbH deklarē, ka radioiekārta HM Extension Unit atbilst Direktīvai 2014/53/ES. Pilns ES atbilstības deklarācijas teksts ir pieejams šādā interneta vietnē: (*1)

Harman Becker Automotive Systems GmbH niniejszym oświadcza, że typ urządzenia radiowego HM Extension Unit jest zgodny z dyrektywą 2014/53/UE. Pełny tekst deklaracji zgodności UE jest dostępny pod następującym adresem internetowym: (*1)

Hér, Harman Becker Automotive Systems GmbH lýsir yfir að radióbúnaður tegund HM Extension Unit er í samræmi við tilskipun 2014/53 / EB. The fullur texti af ESB-samræmisyfirtýsing er í boði á eftirfarandi veffangi: (*1)

Herved Harman Becker Automotive Systems GmbH erklærer at radioutstyr type HM Extension Unit er i samsvar med direktiv 2014/53 / EU. Den fullstendige teksten i EU-erklæring er tilgængelig på følgende internetadresse : (*1)

С настоящото Harman Becker Automotive Systems GmbH декларира, че този тип радиосъоръжение HM Extension Unit е в съответствие с Директива 2014/53/ЕС. Цялостният текст на ЕС декларацията за съответствие може да се намери на следния интернет адрес: (*1)

Harman Becker Automotive Systems GmbH ovime izjavljuje da je radijska oprema tipa HM Extension Unit u skladu s Direktivom 2014/53/EU. Cjeloviti tekst EU izjave o sukladnosti dostupan je na sljedećoj internetskoj adresi: (*1)

Цяма компанія Harman Becker Automotive Systems GmbH заявляє, що радіообладнання, тип HM Extension Unit (модуль розширення Harman), відповідає положенням Директиви 2014/53/EU.

Повний текст Декларації про відповідність директивам ЄС міститься за таким посиланням: (*1)

GPS frequency : 1575,42 MHz +/- 2 MHz (Receiving only)

(*1) <http://www.harman.com/compliance>

Harman Becker Automotive Systems GmbH
Infotainment Marketing
Becker-Goering-Str.16
D-76307 Karlsbad Germany

TARGET MARKET: UKRAINE



справжнім (Harman Becker Automotive Systems GmbH) заявляє, що тип радіообладнання (HM Extension Unit) відповідає Технічному регламенту радіообладнання;

повний текст декларації про відповідність доступний на веб-сайті за такою адресою: <http://www.harman.com/compliance>

Використовуваний частотний спектр

GPS: 1575,42 MHz +/- 2 MHz (Тільки для отримання)

Підприємство з іноземними інвестиціями «Тойота-Україна»

ПІІ «Тойота-Україна»

Україна, Київ, проспект Степана Бандери, 24-Б

Gracenote, the Gracenote logo and logotype, "Powered by Gracenote", MusicID, Playlist Plus and Media VOCS are either registered trademarks or trademarks of Gracenote, Inc. in the United States and/or other countries.



Gracenote® End User License Agreement - Music

This application or device contains software from Gracenote, Inc. of Emeryville, California ("Gracenote"). The software from Gracenote (the "Gracenote Software") enables this application to perform disc and/or file identification and obtain music-related information, including name, artist, track, and title information ("Gracenote Data") from online servers or embedded databases (collectively, "Gracenote Servers") and to perform other functions. You may use Gracenote Data only by means of the intended End-User functions of this application or device.

This application or device may contain content belonging to Gracenote's providers. If so, all of the restrictions set forth herein with respect to Gracenote Data shall also apply to such content and such content providers shall be entitled to all of the benefits and protections set forth herein that are available to Gracenote.

You agree that you will use Gracenote Data, the Gracenote Software, and Gracenote Servers for your own personal non-commercial use only. You agree not to assign, copy, transfer or transmit the Gracenote Software or any Gracenote Data to any third party. **YOU AGREE NOT TO USE OR EXPLOIT GRACENOTE DATA, THE GRACENOTE SOFTWARE, OR GRACENOTE SERVERS, EXCEPT AS EXPRESSLY PERMITTED HEREIN.**

You agree that your non-exclusive license to use the Gracenote Data, the Gracenote Software, and Gracenote Servers will terminate if you violate these restrictions. If your license terminates, you agree to cease any and all use of the Gracenote Data, the Gracenote Software, and Gracenote Servers. Gracenote reserves all rights in Gracenote Data, the Gracenote Software, and the Gracenote Servers, including all ownership rights. Under no circumstances will Gracenote become liable for any payment to you for any information that you provide. You agree that Gracenote, Inc. may enforce its rights under this Agreement against you directly in its own name.

The Gracenote service uses a unique identifier to track queries for statistical purposes. The purpose of a randomly assigned numeric identifier is to allow the Gracenote service to count queries without knowing anything about who you are. For more information, see the web page for the Gracenote Privacy Policy for the Gracenote service.

The Gracenote Software and each item of Gracenote Data are licensed to you "AS IS." Gracenote makes no representations or warranties, express or implied, regarding the accuracy of any Gracenote Data from in the Gracenote Servers. Gracenote reserves the right to delete data from the Gracenote Servers or to change data categories for any cause that Gracenote deems sufficient. No warranty is made that the Gracenote Software or Gracenote Servers are error-free or that functioning of Gracenote Software or Gracenote Servers will be uninterrupted. Gracenote is not obligated to provide you with new enhanced or additional data types or categories that Gracenote may provide in the future and is free to discontinue its services at any time.

GRACENOTE DISCLAIMS ALL WARRANTIES EXPRESS OR IMPLIED, INCLUDING, BUT NOT LIMITED TO, IMPLIED WARRANTIES OF MERCHANTABILITY, FITNESS FOR A PARTICULAR PURPOSE, TITLE, AND NON-INFRINGEMENT. GRACENOTE DOES NOT WARRANT THE RESULTS THAT WILL BE OBTAINED BY YOUR USE OF THE GRACENOTE SOFTWARE OR ANY GRACENOTE SERVER. IN NO CASE WILL GRACENOTE BE LIABLE FOR ANY CONSEQUENTIAL OR INCIDENTAL DAMAGES OR FOR ANY LOST PROFITS OR LOST REVENUES.

copyright © 2000 to present Gracenote

● MPEG LA

This product is licensed under the MPEG-4 patent portfolio license, AVC patent portfolio license and VC-1 patent portfolio license for the personal use of a consumer or other uses in which it does not receive remuneration to

(i) encode video in compliance with the MPEG-4 Visual Standard, AVC Standard and VC-1 Standard ("MPEG-4/AVC/VC-1 Video") and/or

(ii) decode MPEG-4/AVC/VC-1 Video that was encoded by a consumer engaged in a personal activity and/or was obtained from a video provider licensed to provide MPEG-4/AVC/VC-1 Video.

No license is granted or shall be implied for any other use.

Additional information may be obtained from MPEG LA, L.L.C. See <http://www.mpegla.com>.

Более подробную информацию о следующем оборудовании см. в "Руководство для Владельца".

- Расход топлива
- Индивидуальные настройки автомобиля
- Датчик системы помощи при парковке Toyota
- Система RCTA (система предупреждения о пересечении потока сзади)
- PKSB (система вспомогательного торможения при парковке)



PZ49X-48L31-RU



www.toyota-europe.com